



# 136LiHD50

**GB** Operator's manual 2-23

**SE** Bruksanvisning 24-45

**DK** Brugsanvisning 46-67

**NO** Bruksanvisning 68-89

**FI** Käyttöohje 90-111

**DE** Bedienungsanweisung 112-134

**FR** Manuel d'utilisation 135-157

**NL** Gebruiksaanwijzing 158-179

**ES** Manual de instrucciones 180-201

**PT** Instruções para o uso 202-223

**IT** Istruzioni per l'uso 224-245

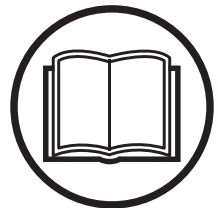

**English**

# KEY TO SYMBOLS

## Symbols on the machine:

Translation of the original Swedish operating instruction.

**WARNING!** Incorrect or careless use of a hedge trimmer can turn it into a dangerous tool that can cause serious or even fatal injury. It is extremely important that you read and understand the contents of this operator's manual.



Always wear:

- Approved hearing protection
- Approved eye protection



This product is in accordance with applicable EC directives.



Symbols on the product or its packaging indicate that this product cannot be handled as domestic waste. This product must be deposited at an appropriate recycling facility. (Applies to Europe only)



Do not expose to rain.



Direct current



Noise emission to the environment according to the European Community's Directive. The machine's emission is specified in the Technical data chapter and on the label.

## Symbols on the battery and/or on the battery charger:

Please read the operator's manual carefully and make sure you understand the instructions before using the machine.

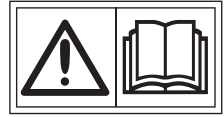

This product must be deposited at an appropriate recycling facility. (Applies to Europe only)

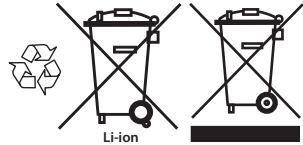

Fail-safe transformer



Use and store battery charger only indoors.



Double insulation



**Other symbols/decals on the machine refer to special certification requirements for certain markets.**

## Symbols in the operator's manual:

The machine is turned on and off by pressing the on and stop button.



Always wear approved protective gloves.



Remove the battery. **IMPORTANT!** Always remove the battery to prevent the machine being started by accident.



# KEY TO SYMBOLS

You will find the following labels on your hedge trimmer, battery and battery charger:

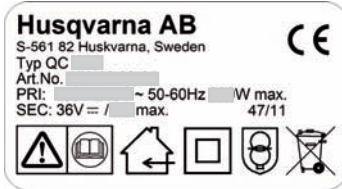
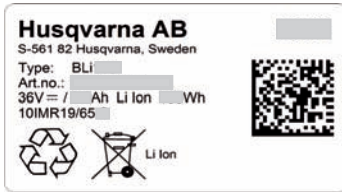
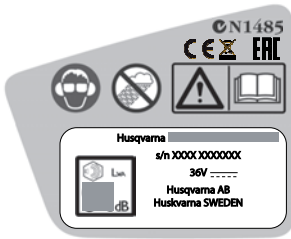

# CONTENTS

## Contents

### KEY TO SYMBOLS

Symbols on the machine: .....	2
Symbols on the battery and/or on the battery charger: .....	2
Symbols in the operator's manual: .....	2

### CONTENTS

Contents .....	4
Note the following before starting: .....	4

### INTRODUCTION

Dear Customer, .....	5
----------------------	---

### WHAT IS WHAT?

What is what? .....	6
---------------------	---

### GENERAL SAFETY PRECAUTIONS

General power tool safety warnings .....	7
Personal protective equipment .....	9
Battery and battery charger .....	9
Machine's safety equipment .....	11

### BATTERY HANDLING

Battery status .....	13
Battery charger .....	13
Transport and storage .....	14
Disposal of the battery, battery charger and machine .....	14

### STARTING AND STOPPING

Check before starting .....	15
Connect battery to the machine .....	15
Starting and stopping .....	15

### WORKING TECHNIQUES

General working instructions .....	17
------------------------------------	----

### MAINTENANCE

Inspection and maintenance .....	19
Cleaning and lubrication .....	19
Troubleshooting schedule .....	20
Maintenance schedule .....	21

### TECHNICAL DATA

Technical data .....	22
EC Declaration of Conformity .....	23

## Note the following before starting:

Please read the operator's manual carefully.



**WARNING!** Long-term exposure to noise can result in permanent hearing impairment. So always use approved hearing protection.



**WARNING!** Under no circumstances may the design of the machine be modified without the permission of the manufacturer. Always use original accessories. Non-authorized modifications and/or accessories can result in serious personal injury or the death of the operator or others.



**WARNING!** Incorrect or careless use of a hedge trimmer can turn it into a dangerous tool that can cause serious or even fatal injury. It is extremely important that you read and understand the contents of this operator's manual.



---

# INTRODUCTION

---

## Dear Customer,

Congratulations on your choice to buy a Husqvarna product! Husqvarna is based on a tradition that dates back to 1689, when the Swedish King Karl XI ordered the construction of a factory on the banks of the Husqvarna River, for production of muskets. The location was logical, since water power was harnessed from the Husqvarna River to create the water-powered plant. During the more than 300 years in existence, the Husqvarna factory has produced a lot of different products, from wood stoves to modern kitchen appliances, sewing machines, bicycles, motorcycles etc. In 1956, the first motor driven lawn mowers appeared, followed by chain saws in 1959, and it is within this area Husqvarna is working today.

Today Husqvarna is one of the leading manufacturers in the world of forest and garden products, with quality as our highest priority. The business concept is to develop, manufacture and market motor-driven products for forestry and gardening, as well as for the building and construction industry. Husqvarna's aim is also to be at the front edge for ergonomics, usability, security and environmental protection. That is the reason why we have developed many different features to add to our products within these areas.

We are convinced that you will appreciate with great satisfaction the quality and performance of our product for a very long time to come. The purchase of one of our products gives you access to professional help with repairs and service whenever this may be necessary. If the retailer who sells your machine is not one of our authorised dealers, ask for the address of your nearest service workshop.

It is our wish that you will be satisfied with your product and that it will be your companion for a long time. Think of this operator's manual as a valuable document. By following its content (usage, service, maintenance, etc), the life span and the second-hand value of the machine can be extended. If you sell this machine, make sure that the operator's manual is passed on to the buyer.

Thank you for using a Husqvarna product.

Husqvarna AB has a policy of continuous product development and therefore reserves the right to modify the design and appearance of products without prior notice.

## WHAT IS WHAT?

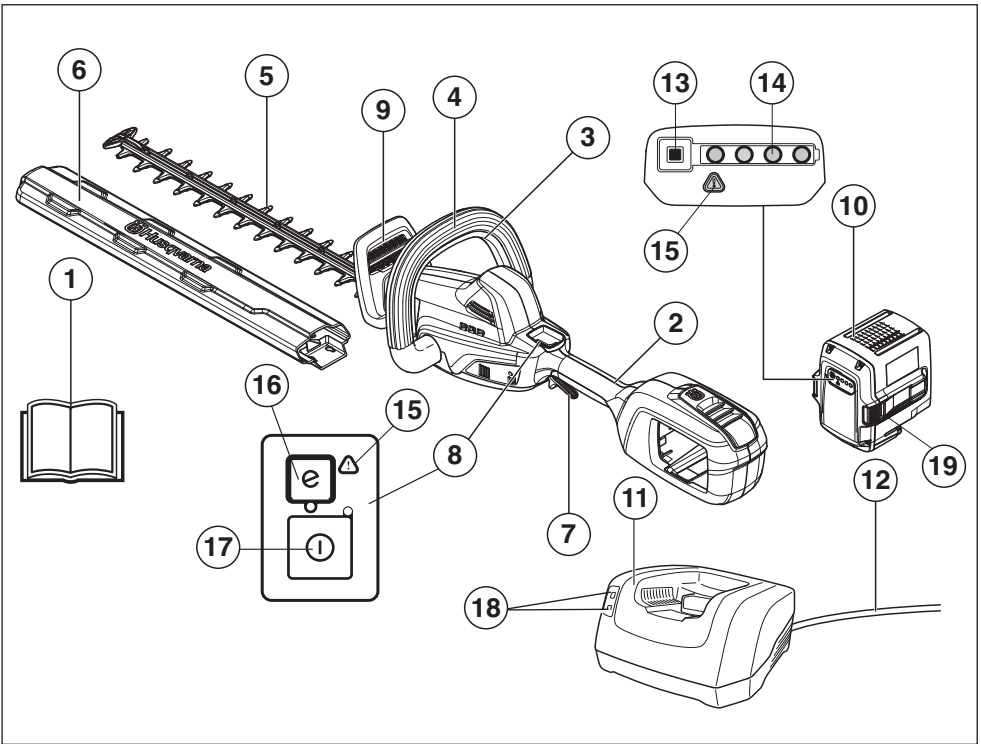

### What is what?

- |                         |                                   |
|-------------------------|-----------------------------------|
| 1 Operator's manual     | 11 Battery charger                |
| 2 Rear handle           | 12 Cord                           |
| 3 Power trigger lockout | 13 Battery indicator button       |
| 4 Front handle          | 14 Battery status                 |
| 5 Cutter                | 15 Warning indicator              |
| 6 Transport guard       | 16 SavE button                    |
| 7 Power trigger         | 17 Activate and deactivate button |
| 8 Control panel         | 18 Power on and warning indicator |
| 9 Hand guard            | 19 Battery release buttons        |
| 10 Battery              |                                   |

# GENERAL SAFETY PRECAUTIONS

## General power tool safety warnings

Please read the operator's manual carefully and make sure you understand the instructions before using the machine.

The machine is only designed for cutting branches and twigs.

Always remove the battery to prevent the machine being started by accident.



**WARNING! Read all safety warnings and all instructions. Failure to follow the warnings and instructions may result in electric shock, fire and/or serious injury.**

### IMPORTANT!

Save all warnings and instructions for future reference. The term "power tool" in the warnings refers to your mains-operated (corded) power tool or battery-operated (cordless) power tool.

## Work area safety

- **Keep work area clean and well lit.** Cluttered or dark areas invite accidents.
- **Do not operate power tools in explosive atmospheres, such as in the presence of flammable liquids, gases or dust.** Power tools create sparks which may ignite the dust or fumes.
- **Keep children and bystanders away while operating a power tool.** Distractions can cause you to lose control.

## Electrical safety

- **Power tool plugs must match the outlet. Never modify the plug in any way. Do not use any adapter plugs with earthed (grounded) power tools.** Unmodified plugs and matching outlets will reduce the risk of electric shock.
- **Avoid body contact with earthed or grounded surfaces, such as pipes, radiators, ranges and refrigerators.** There is an increased risk of electric shock if your body is earthed or grounded.
- **Do not expose power tools to rain or wet conditions.** Water entering a power tool will increase the risk of electric shock.
- **Do not abuse the cord. Never use the cord for carrying, pulling or unplugging the power tool. Keep cord away from heat, oil, sharp edges or moving parts.** Damaged or entangled cords increase the risk of electric shock.
- **When operating a power tool outdoors, use an extension cord suitable for outdoor use.** Use of a cord suitable for outdoor use reduces the risk of electric shock.

- **If operating a power tool in a damp location is unavoidable, use a residual current device (RCD) protected supply.** Use of an RCD reduces the risk of electric shock.

## Personal safety

- **Stay alert, watch what you are doing and use common sense when operating a power tool. Do not use a power tool while you are tired or under the influence of drugs, alcohol or medication.** A moment of inattention while operating power tools may result in serious personal injury.
- **Use personal protective equipment. Always wear eye protection.** Protective equipment such as dust mask, non-skid safety shoes, hard hat, or hearing protection used for appropriate conditions will reduce personal injuries.
- **Prevent unintentional starting. Ensure the switch is in the OFF-position before connecting to a power source and/or battery pack, picking up or carrying the tool.** Carrying power tools with your finger on the switch or energising power tools that have the switch on invites accidents.
- **Remove any adjusting key or wrench before turning the power tool on.** A wrench or a key left attached to a rotating part of the power tool may result in personal injury.
- **Do not overreach. Keep proper footing and balance at all times.** This enables better control of the power tool in unexpected situations.
- **Dress properly. Do not wear loose clothing or jewellery. Keep your hair, clothing and gloves away from moving parts.** Loose clothes, jewellery or long hair can be caught in moving parts.
- **If devices are provided for the connection of dust extraction and collection facilities, ensure these are connected and properly used.** Use of dust collection can reduce dust-related hazards.

The vibration emission during actual use of the power tool can differ from the declared total value depending on the ways in which the tool is used. Operators should identify safety measures to protect themselves that are based on an estimation of exposure in the actual conditions of use (taking account of all parts of the operating cycle such as the times when the tool is switched off and when it is running idle in addition to the trigger).

## Power tool use and care

- **Do not force the power tool. Use the correct power tool for your application.** The correct power tool will do the job better and safer at the rate for which it was designed.
- **Do not use the power tool if the switch does not turn it on and off.** Any power tool that cannot be controlled with the switch is dangerous and must be repaired.

# GENERAL SAFETY PRECAUTIONS

- **Disconnect the plug from the power source and/or the battery pack from the power tool before making any adjustments, changing accessories, or storing power tools.** Such preventive safety measures reduce the risk of starting the power tool accidentally.
- **Store idle power tools out of the reach of children and do not allow persons unfamiliar with the power tool or these instructions to operate the power tool.** Power tools are dangerous in the hands of untrained users.
- **Maintain power tools. Check for misalignment or binding of moving parts, breakage of parts and any other condition that may affect the power tool's operation. If damaged, have the power tool repaired before use.** Many accidents are caused by poorly maintained power tools.
- **Keep cutting tools sharp and clean.** Properly maintained cutting tools with sharp cutting edges are less likely to bind and are easier to control.
- **Use the power tool, accessories and tool bits etc. in accordance with these instructions, taking into account the working conditions and the work to be performed.** Use of the power tool for operations different from those intended could result in a hazardous situation.

## Battery tool use and care

- **Recharge only with the charger specified by the manufacturer.** A charger that is suitable for one type of battery pack may create a risk of fire when used with another battery pack.
- **Use power tools only with specifically designated battery packs.** Use of any other battery packs may create a risk of injury and fire.
- **When battery pack is not in use, keep it away from other metal objects, like paper clips, coins, keys, nails, screws or other small metal objects, that can make a connection from one terminal to another.** Shorting the battery terminals together may cause burns or a fire.
- **Under abusive conditions, liquid may be ejected from the battery; avoid contact. If contact accidentally occurs, flush with water. If liquid contacts eyes, additionally seek medical help.** Liquid ejected from the battery may cause irritations or burns.

## Service

- **Have your power tool serviced by a qualified repair person using only identical replacement parts.** This will ensure that the safety of the power tool is maintained.

## Hedge trimmer safety warnings -

### Personal safety

- Use both hands when operating the hedgetrimmer. Using one hand could cause loss of control and result in serious personal injury.
- **Keep all parts of the body away from the cutter blade. Do not remove cut material or hold material to be cut when blades are moving. Make sure the switch is off when clearing jammed material. Blades coast after turn off.** A moment of inattention while operating the hedge trimmer may result in serious personal injury.
- **Carry the hedge trimmer by the handle with the cutter blade stopped.** Proper handling of the hedge trimmer will reduce possible personal injury from the cutter blades.
- **Hold the power tool by insulated gripping surface only, because the cutter blade may contact hidden wiring.** Cutter blades contacting a "live" wire may make exposed metal parts of the power tool "live" and could give the operator an electric shock.
- **DANGER -Keep hands away from blade.** Contact with blade will result in serious personal injury.

### IMPORTANT!

Always remove the battery before any maintenance on the machine.

Children should be supervised to ensure that they do not play with the appliance.

Store the machine out of reach of children. Never allow children or other persons not trained in the use of the machine and/or the battery to use or service it. Local laws may regulate the age of the user.

Never use a machine that has been modified in any way from its original specification.

Wear personal protective equipment. See instructions under the "Personal protective equipment" heading.

The operator of the machine must ensure, while working, that no persons or animals come closer than 15 meters.

Never use the machine in bad weather, for instance in fog, in rain, strong winds, intense cold, etc. Extremely hot weather may cause overheating of the machine.

Never use a machine that is faulty. Carry out the safety checks, maintenance and service instructions described in this manual. Some maintenance and service measures must be carried out by trained and qualified specialists. See instructions under the Maintenance heading.

Carry out an overall inspection of the machine before use. See the maintenance schedule.

# GENERAL SAFETY PRECAUTIONS



**WARNING!** This machine produces an electromagnetic field during operation. This field may under some circumstances interfere with active or passive medical implants. To reduce the risk of serious or fatal injury, we recommend persons with medical implants to consult their physician and the medical implant manufacturer before operating this machine.



**WARNING!** Never allow children to use or be in the vicinity of the machine. Since the machine is easy to start, children may be able to start it if they are not kept under full surveillance. This can mean a risk of serious personal injury. Therefore disconnect the battery when the machine is not under close supervision.



**WARNING!** Faulty blades can increase the risk of accidents.

## Personal protective equipment

### IMPORTANT!

Incorrect or careless use of a hedge trimmer can turn it into a dangerous tool that can cause serious or even fatal injury. It is extremely important that you read and understand the contents of this operator's manual.

You must use approved personal protective equipment whenever you use the machine. Personal protective equipment cannot eliminate the risk of injury but it will reduce the degree of injury if an accident does happen. Ask your dealer for help in choosing the right equipment.



**WARNING!** Listen out for warning signals or shouts when you are wearing hearing protection. Always remove your hearing protection as soon as the engine stops.

### HEARING PROTECTION

Wear hearing protection that provides adequate noise reduction.



### EYE PROTECTION

Always wear approved eye protection. If you use a visor then you must also wear approved protective goggles. Approved protective goggles must comply with the ANSI Z87.1 standard in the USA or EN 166 in EU countries.



### GLOVES

Gloves should be worn when necessary, e.g. when fitting cutting attachments.



### BOOTS

Wear sturdy, non-slip boots or shoes.



### CLOTHING

Wear clothes made of a strong fabric and avoid loose clothing that can catch on twigs and branches. Always wear heavy, long pants. Do not wear jewellery, shorts sandals or go barefoot. Secure hair so it is above shoulder level.

### FIRST AID KIT

Always have a first aid kit nearby.



## Battery and battery charger

This section describes the battery and battery charger safety for your battery product.

Only use Husqvarna original batteries for Husqvarna products and only charge them in an original battery charger from Husqvarna. The batteries are software encrypted.

Use only a Husqvarna original BLi battery in your machine.

# GENERAL SAFETY PRECAUTIONS

## Battery safety

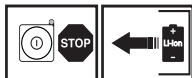

The rechargeable Husqvarna batteries, BLi, are exclusively used as a power supply for the relevant Husqvarna cordless appliances. To avoid injury, the battery must not be used as a power source for other devices.

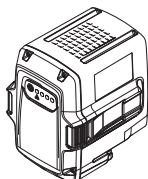

**WARNING!** Protect the battery from direct sunlight, heat or open flame. There is a risk the battery may explode if it is thrown into an open fire. There is a risk of burns and/or chemical burns.



**WARNING!** Avoid all skin contact with battery acid. Battery acid may cause skin irritation, burns or corrosive injuries. If you get acid in your eyes, do not rub but flush your eyes with plenty of water for at least 15 minutes. See a doctor. You must wash any exposed skin with copious amounts of water and soap in case of incidental contact.



**WARNING!** Never connect the battery terminal to keys, coins, screws or other metal as this may short-circuit the battery. Never insert objects into the battery's air vents.

**Unused batteries must be kept away from metal objects such as nails, coins, jewellery. Do not try to disassemble or crush the battery**

- Use the battery in surroundings where temperatures are between -10 °C and 40 °C.
- Do not expose the battery to microwaves or high pressure.
- Never clean the battery or the battery charger with water. See also instructions under the Maintenance heading.
- Store the battery out of reach of children.
- Protect the battery from rain and wet conditions.

## Battery charger safety

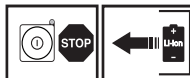

Only use Chargers, Husqvarna QC, for charging the Husqvarna replacement batteries, BLi.

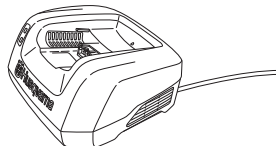

**WARNING!** Minimise the risk of electric shock or short circuit as follows:

**Never insert any object into the charger's cooling slots.**

**Do not try to dismantle the battery charger.**

**Never connect the charger terminals to metal objects as this can short circuit the battery charger.**

**Use approved and intact wall sockets.**



**WARNING!** Do not use the battery charger close to corrosive or flammable materials. Do not cover the battery charger. Pull out the plug to the battery charger in the event of smoke or fire. Remember the risk of fire.

- Regularly check that the battery charger connection wire is intact and that there are no cracks in it.
- Never carry the battery charger using the cord and never pull out the plug by pulling the cord.
- Keep all cables and extension leads away from water, oil and sharp edges. Make sure the cable is not jammed in doors, fences or the like. Otherwise it can cause the charger to become live. Inspect extensions cords periodically and replace if damaged.

Do not use:

- a faulty or damaged battery charger or never use a faulty, damaged or deformed battery.

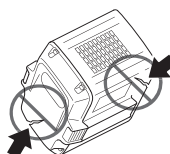

# GENERAL SAFETY PRECAUTIONS

Do not charge:

- non-rechargeable batteries in the battery charger or use them in the machine.
- the battery in the battery charger outdoors.
- the battery in the rain or in wet conditions.
- the battery in direct sunlight.

Use the battery charger only when the surrounding temperature is between 5 °C and 40 °C. Use the charger in an environment which is well ventilated, dry and free from dust.

## Machine's safety equipment

This section describes the machine's safety equipment, its purpose, and how checks and maintenance should be carried out to ensure that it operates correctly. See the "What is what?" section to locate where this equipment is positioned on your machine.

The life span or the runtime of the machine can be reduced and the risk of accidents can increase if machine maintenance is not carried out correctly and if service and/or repairs are not carried out professionally. If you need further information please contact your nearest service workshop.

### IMPORTANT!

All servicing and repair work on the machine requires special training. This is especially true of the machine's safety equipment. If your machine fails any of the checks described below you must contact your service agent. When you buy any of our products we guarantee the availability of professional repairs and service. If the retailer who sells your machine is not a servicing dealer, ask him for the address of your nearest service agent.



**WARNING! Never use a machine with faulty safety equipment. The machine's safety equipment must be checked and maintained as described in this section. If your machine fails any of these checks contact your service agent to get it repaired.**

## Control panel

Make sure the machine is switched on or off when the activate/deactivate button (1) is pressed and held (>1 sec.). The green LED (2) is lit or turned off.

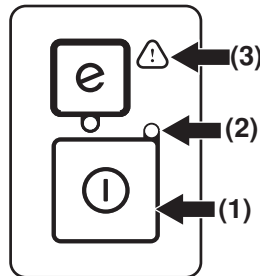

Flashing warning indicator (3) and green LED (2) is lit could indicate that:

- it is not possible to apply full power and, at the same time, activate the machine. Release the power trigger and the machine is active.
- the machine is blocked. Deactivate the machine. Remove the battery from the machine. Remove the twigs, branches or other materials that are jammed in the blades.
- the machine is overloaded due to heavy trimming. Release the power trigger and the machine is active.

If the warning symbol (3) flashes, it indicates that the machine is too hot and the machine deactivates. When the machine is restored to normal temperature it is again ready to run and you can activate the machine.

Solid red warning light (3) indicates service.

## Power trigger lockout

The power trigger is designed to prevent accidental operation. It is necessary to press both the power trigger lockout and the power trigger. The order actuation power trigger lockout and power trigger doesn't matter. When you release the handle, the power trigger and the power trigger lockout both move back to their original positions. This movement is operated by independent springs. This arrangement means that the power trigger is automatically locked at no operation state.

# GENERAL SAFETY PRECAUTIONS

Turn on the machine. Press the power trigger lockout on the front handle.

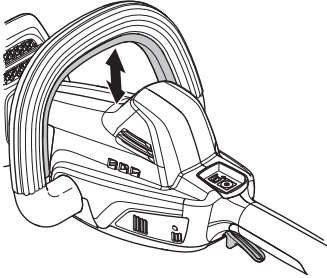

- Press the power trigger forward to release the power trigger.

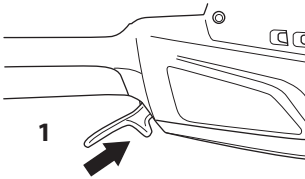

- Then press the power trigger up to apply full power.

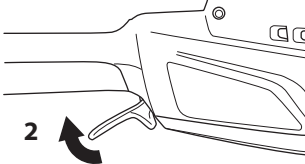

Release the power trigger and check thereby the free back movement of the power trigger. The cutting unit must stop within 1 second.

Restart the machine and release the power trigger lockout on the front handle. Check that the power trigger lockout returns to its original position when you release it. The cutting unit must stop within 1 second.

## Hand guard

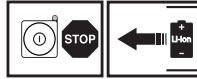

The hand guard prevents hands from coming into contact with the moving blades, for example, if the operator loses grip on the front handle.

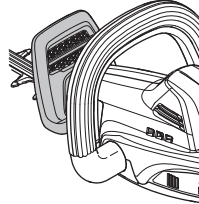

Check that the hand guard is fitted correctly. Check that the hand guard is undamaged.

## Blade and blade guard



The outer part of the blades (1) is shaped as blade guards.

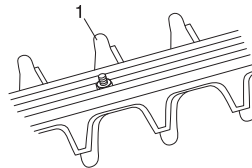

Check that the blade guard is not damaged or distorted. Replace the cutting unit if it is bent or damaged. The term "power tool" in the warnings refers to your mains-operated (corded) power tool or battery-operated (cordless) power tool.



# BATTERY HANDLING

## Battery status

The display shows the battery capacity and if there are any problems with the battery. The battery capacity is displayed for 5 seconds after the machine is switched off or the battery indicator button is pressed. The warning symbol on the battery is lit when an error has occurred. See fault codes.

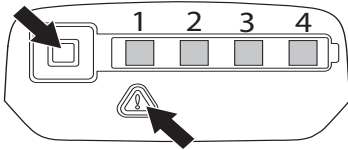

LED lights	Battery status
All LEDs are lit	Fully charged (75-100%).
LED 1, LED 2, LED 3 are lit.	The battery is 50%-75% charged.
LED 1, LED 2 are lit.	The battery is 25%-50% charged.
LED 1 is lit.	The battery is 0%-25% charged.
LED 1 flashes	The battery is empty. Charge the battery.

## Battery charger



**WARNING! Risk of electric shock and short circuiting. Use approved and intact wall sockets. Make sure that the cable is not damaged. Replace cable if it appears to be damaged in any way.**

### Connect the battery charger

- Connect the battery charger to the voltage and frequency specified on the rating plate. Put the electric plug in a earthed socket-outlet. The LED on the battery charger flashes green once.

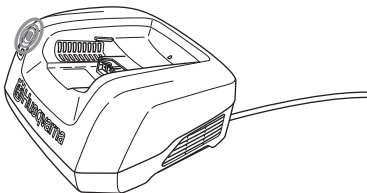

- The battery will not be charged if the battery temperature is over 50 °C. In that case the battery charger will actively cool down the battery.

### Connect the battery to the battery charger

Regularly check that the battery charger and the battery are intact. See also instructions under the Maintenance heading.

The battery must be charged before using it the first time. The battery is only 30% charged when delivered.

- Put the battery in the battery charger. Make sure that the battery is connected to the battery charger.

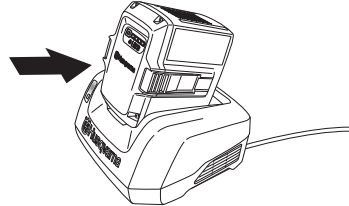

- The green charging light on the charger is lit when the battery is connected to the battery charger.
- When all LEDs are lit the battery is fully charged.

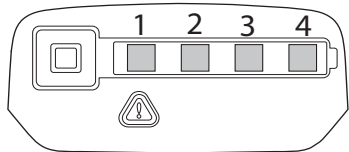

- Pull out the plug. Never jerk the power supply cable to disconnect it from the wall socket.
- Remove the battery from the battery charger.

## Charging status

Lithium-ion batteries can be charged at whatever charging level. The charging process can be cancelled or started whatever the battery's charge level is. The battery is not damaged. A fully charged battery will not lose its charge even when the battery is left in the charger.

The battery will not be charged if the battery temperature is over 50 °C.

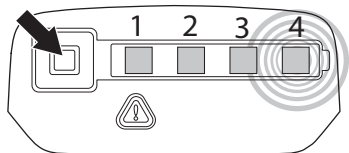

LED display	Charging status
LED 1 flashes	The battery is 0%-25% charged.
LED 1 is lit, LED 2 flashes.	The battery is 25%-50% charged.
LED 1, LED 2 are lit, LED 3 flashes	The battery is 50%-75% charged.
LED 1, LED 2, LED 3 are lit, LED 4 flashes	Battery is 75%-100% charged
LED 1, LED 2, LED 3, LED 4 are lit.	When all the LEDs are lit on the battery, it is fully charged.

# BATTERY HANDLING

## Transport and storage

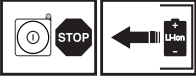

- The contained lithium-ion-batteries are subject to the Dangerous Goods Legislation requirements.
- For commercial transports e.g. by third parties, forwarding agents, special requirement on packing and labeling must be observed.
- For preparation of the item being shipped, consulting an expert for hazardous material is required. Please also observe possibly more detailed national regulations.
- Tape or mask off open contacts and pack up the battery in such a manner that it cannot move around in the packing.
- Secure the machine during transport.
- Always remove the battery for storage or transport.
- Store the battery and the battery charger in a dry, moisture-free and frost-free space.
- To prevent accidents, ensure that your battery is not connected to the machine when stored.
- Do not store the battery in places where static electricity can occur. Never store the battery in a metal box.
- Store the battery and the battery charger where the temperature is between 5 °C and 45 °C and never in direct sunlight.
- Store the battery charger only in an enclosed and dry space.
- Be sure to store the battery separate from the battery charger. Store the equipment in a lockable area so that it is out of reach of children and unauthorized persons.
- Ensure the machine is cleaned and that a complete service is carried out before long-term storage.

## Disposal of the battery, battery charger and machine

Symbols on the product or its packaging indicate that this product cannot be handled as domestic waste. It must instead be submitted to an appropriate recycling station for the recovery of electrical and electronic equipment.

By ensuring that this product is taken care of correctly, you can help to counteract the potential negative impact on the environment and people that can otherwise result through the incorrect waste management of this product. For more detailed information about recycling this product, contact your municipality, your domestic waste service or the shop from where you purchased the product.

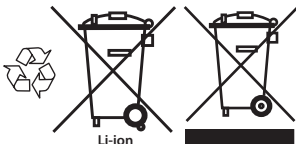

# STARTING AND STOPPING

## Check before starting

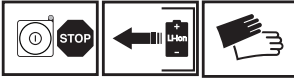

- Inspect the working area. Remove any objects that could be thrown out.
- Check the cutting attachment. Never use blades that are dull, cracked or damaged.
- Check that the machine is in perfect working order. Check that all nuts and screws are tight.
- Only use the machine for the purpose it was intended for.
- Make sure that the handle and safety features are in good working order. Never use a machine that lacks a part or has been modified outside its specifications. Gloves should be worn when necessary.
- All covers must be correctly fitted and undamaged before you start the machine.

## Connect battery to the machine

Make sure to use fully charged batteries. Use only a Husqvarna original battery in your machine. See technical data.

- Insert the battery in the machine. The battery should slide easily into the battery holder on the machine. If the battery does not slide in easily, it is not being inserted correctly. The battery will lock itself into place when you hear a click. Make sure the battery is fitted correctly to the machine.

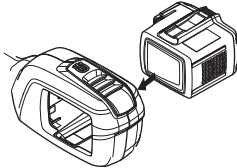

## Starting and stopping



**WARNING!** Make sure no unauthorised persons are in the working area. Otherwise there is a risk of serious personal injury. The safety distance is 15 meters.

## Starting

Turn on the machine. Press and hold the start button (>1 sec.) until the green LED is lit.

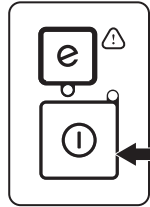

Press the power trigger lockout up. It is placed on the front handle.

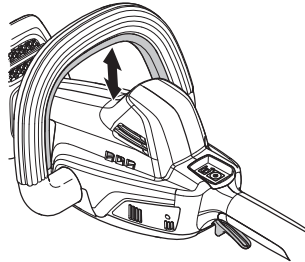

Press the power trigger forward to release the power trigger.

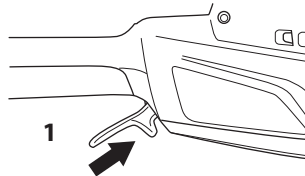

Then press the power trigger up to apply full power.

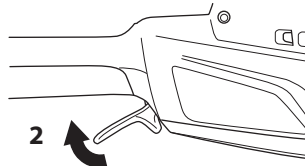

---

## STARTING AND STOPPING

---

### Stopping

Stop the machine by releasing the power trigger or the power trigger lockout and deactivate the machine.

Remove the battery from the machine by pressing the two release buttons and pulling out the battery.

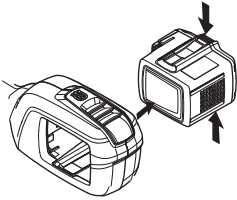

**IMPORTANT!** Always remove the battery to prevent the machine being started by accident.

# WORKING TECHNIQUES

## General working instructions

### IMPORTANT!

This section takes up the basic safety precautions for working with a hedge trimmer.

If you encounter a situation where you are uncertain how to proceed you should ask an expert. Contact your dealer or your service workshop.

Avoid all usage which you consider to be beyond your capability.



**WARNING!** The machine can cause serious personal injury. Read the safety instructions carefully. Learn how to use the machine.



**WARNING!** Cutting tool. Do not touch the tool without first switching off the engine. Always remove the battery before any maintenance on the machine.

## Basic safety rules



- Never allow children to use or be in the vicinity of the machine.
- Observe your surroundings and make sure that there is no risk of people or animals coming into contact with the cutting equipment.
- Never allow anyone else to use the machine without first ensuring that they have read and understood the contents of the operator's manual.
- Inspect the working area. Remove any objects that could be thrown out.
- Never work from a ladder, stool or any other raised position that is not fully secured.

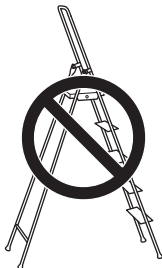

- **CAUTION!** Do not use the machine unless you are able to call for help in the event of an accident. Ensure that no-one comes closer than 15 metres while you are working.

- Never use the machine in bad weather, for instance in fog, in rain, strong winds, intense cold, etc.
- If any foreign object is hit or if vibrations occur stop the machine immediately. Remove the battery from the machine and check that the machine is not damaged.

## SavE mode

The machine is equipped with a battery saving function (SavE). Activate the function by pressing the SavE button. A green LED will light to indicate that the function is on.

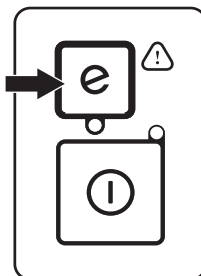

## Automatic switch off functionality

The machine is equipped with a shutdown feature that deactivates the machine if not used. The green LED and the machine will switch off after 1 minute.

## Safety instructions while working



- Do not overreach. Keep proper footing and balance at all times.
- Turn off the machine when it has to be moved.
- Never put the machine down without turning it off first and always remove the battery.



**WARNING!** Watch out for thrown objects. Always wear approved eye protection. Never lean over the cutting attachment guard. Stones, rubbish, etc. can be thrown up into the eyes causing blindness or serious injury.

Keep unauthorised persons at a distance. Children, animals, onlookers and helpers should be kept outside the safety zone of 15 metres. Stop the machine immediately if anyone approaches. Never swing the machine around without first checking behind you to make sure no-one is within the safety zone.

## WORKING TECHNIQUES

- Always use both hands to hold the machine. Hold the machine at the side of your body.

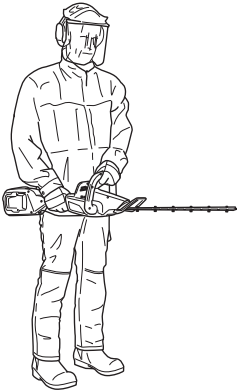

- Make sure that no clothes or parts of the body come in contact with the cutting equipment when it is activated.
- When the motor is switched off, keep your hands and feet away from the cutting attachment until it has stopped completely.
- Watch out for stumps of branches that can be thrown out during cutting. Do not cut too close to the ground. Stones and other objects can be thrown out.
- Check the working area for foreign objects such as electricity cables, insects and animals, etc, or other objects that could damage the cutting attachment, such as metal items.
- If anything jams in the blades while you are working, switch off the motor and wait until it has stopped completely before cleaning the blades. Remove the battery from the machine.
- Never leave the machine unsupervised with the motor running.

### Safety instructions after completing work



- The transport guard should always be fitted to the cutting attachment when the machine is not in use.
- Make sure the cutting attachment has stopped before cleaning, carrying out repairs or an inspection. Remove the battery from the machine.

- Always wear heavy-duty gloves when repairing the cutting attachment. The blades are very sharp and can easily cause cuts.

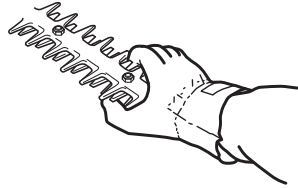

- Store the machine out of reach of children.
- Use only original spare parts for repairs.

### Basic working techniques

- Work with a swinging action from the bottom upwards when trimming sides.

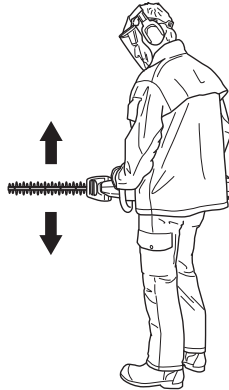

- When trimming a hedge the engine should always face away from the hedge.
- Hold the machine as close to your body as possible to get the best balance.

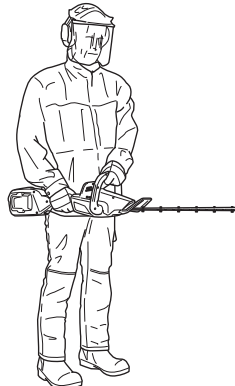

- Make sure that the tip does not touch the ground.
- Do not rush the work, but work steadily until all the branches have been cut back cleanly.

# MAINTENANCE

## Inspection and maintenance

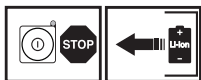

**WARNING! Always remove the battery before any maintenance on the machine.**

**IMPORTANT! Never clean the battery or the battery charger with water.**

Strong cleaning agents can damage the plastic.

All servicing and repair work on the machine requires special training. This is especially true of the machine's safety equipment. If your machine fails any of the checks described below you must contact your service agent. When you buy any of our products we guarantee the availability of professional repairs and service. If the retailer who sells your machine is not a servicing dealer, ask him for the address of your nearest service agent. Only use original spare parts.

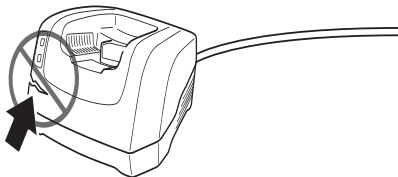

Regularly check that the battery charger and the battery are intact.

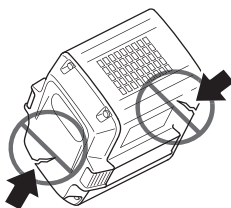

## Cleaning

Clean the machine after use.

Make sure the battery and battery charger are clean and that the terminals on the battery and the battery charger are always clean and dry before the battery is placed in the battery charger.

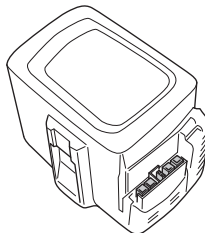

Keep the battery guide tracks clean. Clean plastic parts with a clean and dry cloth.

## Cleaning and lubrication

Clean any resin and plant residue from the blades using cleaning agent before and after using the machine.

Check that the blade edges are not damaged or deformed. File away any burrs. Check that the blades move freely.

Lubricate the blade with special oil before long periods of storage.

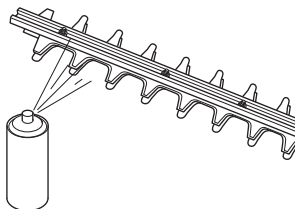

---

# MAINTENANCE

---

## Troubleshooting schedule

### Control panel

Troubleshooting takes place from the keypad.

LED display	Possible faults	Possible action
Error LED flashes.	Overload.	The cutting attachment is jammed. Release the cutting attachment.
	Temperature deviation	Allow the machine to cool down.
	The power trigger and the activate button are pressed at the same time.	Release the power trigger and the machine is active.
Error LED is lit with red light.	Service	Contact your service agent.

### Battery and battery charger

Troubleshooting the battery and/or the battery charger during charging.

LED display	Possible faults	Possible action
Error LED flashing	Temperature deviation	Use the battery in surroundings where temperatures are between - 10 °C and 40 °C.
	Over voltage	Check that the mains voltage corresponds with that stated on the rating plate on the machine.
		Remove the battery from the battery charger.
Error LED is lit	Cell difference too much (1V)	Contact your service agent.



# MAINTENANCE

## Maintenance schedule



**WARNING! Always remove the battery before any maintenance on the machine.**

The following is a list of the maintenance steps that must be performed on the machine. Most of the items are described in the Maintenance section. The user must only carry out the maintenance and service work described in this Operator's Manual. More extensive work must be carried out by an authorized service workshop.

Maintenance	Daily maintenance	Weekly maintenance	Monthly maintenance
Clean the outside of the machine.	X		
Check that the start and stop switch works correctly and is not damaged.	X		
Make sure that the trigger switch and the trigger switch lockout function correctly from a safety point of view.	X		
Check that all controls are undamaged and in working order.	X		
Check that the cutter and cutter guard are not damaged or cracked. Replace the cutter or cutter guard if they have been exposed to impact or if they are cracked.	X		
Replace the cutting unit if it is bent or damaged.	X		
Check that the hand guard is not damaged. Replace the guard if damaged.	X		
Check that nuts and screws are tight.	X		
Check that the battery is intact.	X		
Check the battery's charge.	X		
Check that the battery charger is intact and functional.	X		
Check that the screws that hold the blades together are correctly tightened.		X	
Check the connections between the battery and the machine and also check the connection between battery and the battery charger.			X

---

# TECHNICAL DATA

---

## Technical data

**Motor** 136 LiHD50  
Motor type PMDC (4-brush)

**Weight**  
Weight without battery, kg 3.8  
Weight with battery, kg 4.6

**Battery runtime**  
Battery runtime, min, (free run) with SavE activated 45

**Cutter**  
Type Double sided  
Blade length, mm 500  
Blade speed cuts/min with SavE function activated 2700  
Blade speed cuts/min with SavE function deactivated 3200

**Noise emissions**  
(see note 1)  
Sound power level, measured dB (A) 89  
Sound power level, guaranteed  $L_{WA}$  dB (A) 91

**Sound levels**  
Sound pressure level at the operator's ear, measured according to EN 60745-1 and EN 60745-2-15, dB (A): 78

**Vibration levels**  
(see note 2)  
Vibration levels ( $a_h$ ) at handles, measured according to EN 60745-1 and EN 60745-2-15,  $m/s^2$ . 3,9

Use only a Husqvarna original BLi battery in your machine.

Approved chargers for the specified batteries, BLi.		
Battery charger	QC120	QC330
Mains Voltage, V	220-240	100-240
Frequency, Hz	50-60	50-60
Power,W	125	330

Note 1: Noise emissions in the environment measured as sound power ( $L_{WA}$ ) in conformity with EC directive 2000/14/EC. The difference between guaranteed and measured sound power is that the guaranteed sound power also includes dispersion in the measurement result and the variations between different machines of the same model according to Directive 2000/14/EC.

Note 2: Reported data for vibration level has a typical statistical dispersion (standard deviation) of  $1,5 m/s^2$ .

- The declared vibration total value has been measured in accordance with a standard test method and may be used for comparing one tool with another.

- The declared vibration total value may also be used in a preliminary assessment of exposure.

---

## TECHNICAL DATA

---

### EC Declaration of Conformity (Applies to Europe only)

**Husqvarna AB**, SE-561 82 Huskvarna, Sweden, tel: +46-36-146500, declare under sole responsibility that the hedge trimmers **Husqvarna 136LiHD50** from 2012's serial numbers and onwards (the year is clearly stated in plain text on the type plate with subsequent serial number), are in conformity with the standards or other normative documents following the provisions in the COUNCIL'S DIRECTIVES:

- of May 17, 2006 "relating to machinery" **2006/42/EC**.
- of December 15, 2004 "relating to electromagnetic compatibility" **2004/108/EC**.
- of May 8, 2000 "relating to the noise emissions in the environment" **2000/14/EC**.
- of December 12, 2006 "relating to electrical equipment designed for use within certain voltage limits" **2006/95/EC**.
- of September 6, 2006 "on batteries and accumulators and waste batteries and accumulators" **2006/66/EC**. For information relating to noise emissions, see the Technical data chapter.

The following standards have been applied:

**EN 60745-1, EN 60745-2-15, EN 62133, EN 60335-2-29**

Huskvarna February 6, 2012



Peter Lameli, CTO (Authorized representative for Husqvarna AB and responsible for technical documentation.)

# SYMBOLFÖRKLARING

## Symboler på maskinen:

Bruksanvisning i original.

**WARNING!** En häcksax kan felaktigt eller slarvigt använd vara ett farligt redskap, som kan orsaka allvarlig, till och med livshotande, skada. Det är mycket viktigt att du läser och förstår innehållet i denna bruksanvisning.

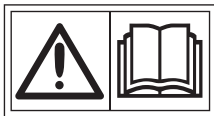

Använd alltid:

- Godkända hörselskydd
- Godkända ögonskydd



Denna produkt överensstämmer med gällande EG-direktiv.



Symbolen på produkten eller dess förpackning indikerar att denna produkt ej kan hanteras som hushållsavfall. Denna produkt ska överlämnas till lämplig återvinningsstation. (Gäller endast Europa)



Utsätt inte maskinen för regn.



Likström



Bulleremissioner till omgivningen enligt Europeiska Gemenskapens direktiv. Maskinens emission anges i kapitel Tekniska data och på dekal.



## Symboler på batteri och/eller batteriladdare:

Läs igenom bruksanvisningen noggrant och förstå innehållet innan du använder maskinen.



Denna produkt ska överlämnas till lämplig återvinningsstation. (Gäller endast Europa)

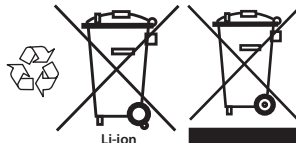

Felsäker transformator



Använd och förvara batteriladdaren endast inomhus.



Dubbelisolerad



Övriga på maskinen angivna symboler/dekaler avser specifika krav för certifieringar på vissa marknader.

## Symboler i bruksanvisningen:

Maskinen avaktiveras genom att trycka på start och stoppknappen.



Använd alltid godkända skyddshandskar.



Tag bort batteriet. VIKTIGT! För att undvika ofrivillig start av maskinen ska alltid batteriet avlägsnas.



# SYMBOLFÖRKLARING

Följande symboler och dekaler kommer du att finna på din häcksax, batteri och batteriladdare:

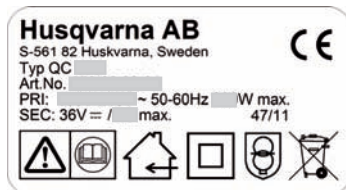
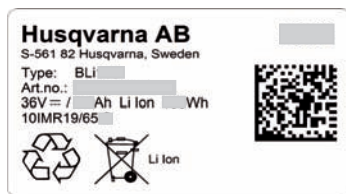
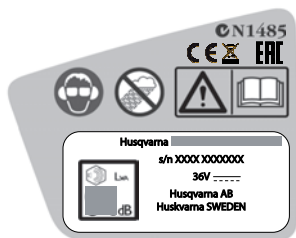

# INNEHÅLL

## Innehåll

### SYMBOLFÖRKLARING

Symboler på maskinen: .....	24
Symboler på batteri och/eller batteriladdare: .....	24
Symboler i bruksanvisningen: .....	24

### INNEHÅLL

Innehåll .....	26
Innan start måste följande observeras: .....	26

### INLEDNING

Bäste kund! .....	27
-------------------	----

### VAD ÄR VAD?

Vad är vad? .....	28
-------------------	----

### ALLMÄNNA SÄKERHETSINSTRUKTIONER

Allmänna elverktygs säkerhetsvarningar .....	29
Personlig skyddsutrustning .....	31
Batteri och batteriladdare .....	31
Maskinens säkerhetsutrustning .....	33

### BATTERIHANTERING

Batteri status .....	35
Batteriladdare .....	35
Transport och förvaring .....	36
Kassering av batteri, batteriladdare och Produkt ..	36

### START OCH STOPP

Kontroll före start .....	37
Anslut batteriet till maskinen .....	37
Start och stopp .....	37

### ARBETSTEKNIK

Allmänna arbetsinstruktioner .....	39
------------------------------------	----

### UNDERHÅLL

Kontroll och underhåll .....	41
Rengöring och smörjning .....	41
Felsökningsschema .....	42
Underhållsschema .....	43

### TEKNISKA DATA

Tekniska data .....	44
EG-försäkran om överensstämmelse .....	45

## Innan start måste följande observeras:

Läs igenom bruksanvisningen noggrant.



**WARNING! Långvarig exponering för buller kan ge bestående hörselskador. Använd därför alltid godkända hörselskydd.**



**WARNING! Under inga förhållanden får maskinens ursprungliga utformning ändras utan tillstånd från tillverkaren. Använd alltid originaltillbehör. Icke auktoriserade ändringar och/eller tillbehör kan medföra allvarliga skador eller dödsfall för föraren eller andra.**



**WARNING! En häcksax kan felaktigt eller slarvigt använd vara ett farligt redskap, som kan orsaka allvarlig, till och med livshotande, skada. Det är mycket viktigt att du läser och förstår innehållet i denna bruksanvisning.**

---

# INLEDNING

---

## Bäste kund!

Gratulerar till Ditt val att köpa en Husqvarna-produkt! Husqvarna har anor som går tillbaka till 1689 då kung Karl XI lät uppföra en fabrik på stranden av Huskvarnaån för tillverkning av musköter. Placeringen vid Huskvarnaån var logisk, eftersom ån användes för att alstra vattenkraft och på så sätt utgjorde ett vattenkraftverk. Under de mer än 300 år som Husqvarna-fabriken funnits har otaliga produkter tillverkats, allt från vedspisar till moderna köksmaskiner, symaskiner, cyklar, motorcyklar mm. 1956 lanserades den första motorgräsklipparen som följdes av motorsågen 1959 och det är inom detta område Husqvarna idag verkar.

Husqvarna är idag en av världens ledande tillverkare av skogs- och trädgårdsprodukter med kvalitet och prestanda som högsta prioritet. Affärsidén är att utveckla, tillverka och marknadsföra motordrivna produkter för skogs- och trädgårdsbruk samt bygg- och anläggningsindustrin. Husqvarnas mål är också att vara i framkant vad gäller ergonomi, användarvänlighet, säkerhet och miljötänkande, varför en mängd olika finesser tagits fram för att förbättra produkterna inom dessa områden.

Vi är övertygade om att Ni med tillfredsställelse kommer att uppskatta vår produkts kvalitet och prestanda under en lång tid framöver. Ett köp av någon av våra produkter ger Dig tillgång till professionell hjälp med reparationer och service om något ändå skulle hända. Om inköpsstället för maskinen inte var någon av våra auktoriserade återförsäljare, fråga dem efter närmaste serviceverkstad.

Vi hoppas att Du kommer att vara nöjd med Din maskin och att den ska få vara Din följeslagare under en lång tid framöver. Tänk på att denna bruksanvisning är en värdehandling. Genom att följa dess innehåll (användning, service, underhåll etc) kan Du väsentligt höja maskinens livslängd och även dess andrahandsvärde. Om Du säljer Din maskin, se till att överlåta bruksanvisningen till den nya ägaren.

Tack för att du använder en Husqvarna-produkt!

Husqvarna AB arbetar ständigt med att vidareutveckla sina produkter och förbehåller sig därför rätten till ändringar beträffande bl.a. form och utseende utan föregående meddelande.

## VAD ÄR VAD?

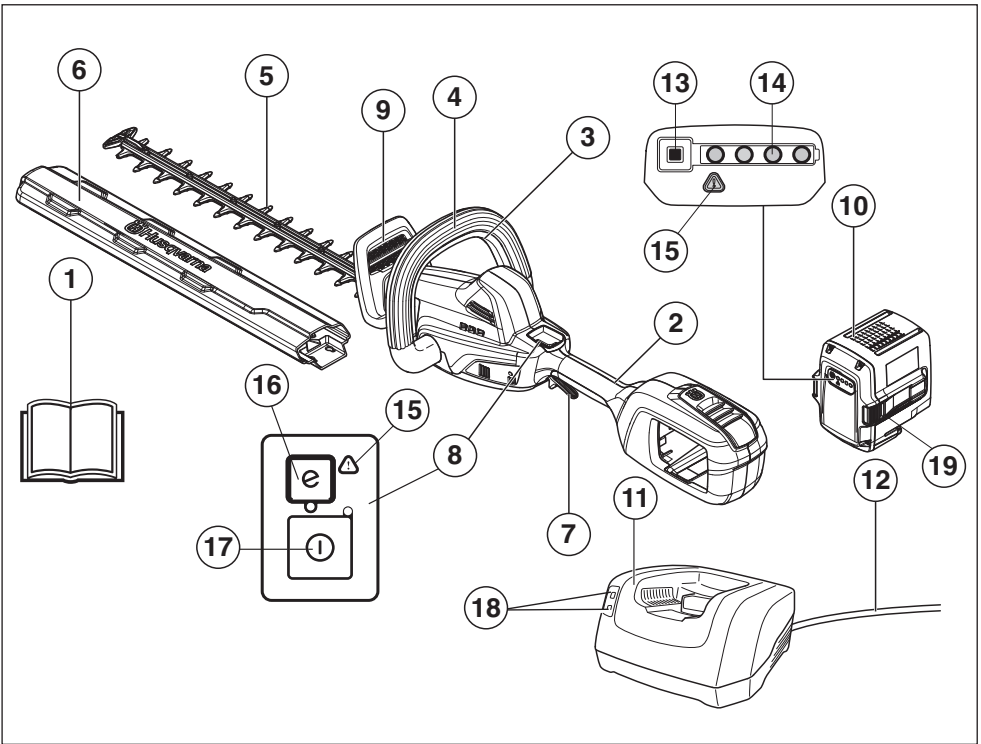

### Vad är vad?

- |                  |   |
|------------------|---|
| 1 Bruksanvisning | 11 Batteriladdare   |
| 2 Bakre handtag  | 12 Sladd  |
| 3 Gasreglagespär | 13 Batteri status knapp   |
| 4 Främre handtag | 14 Batteri status   |
| 5 Kniv           | 15 Varningsindikator  |
| 6 Transportskydd | 16 SavE knapp   |
| 7 Gasreglage     | 17 Aktivering och avaktivering                                  |
| 8 Manöverpanel   | 18 Aktivering- och avaktiveringsindikator och varningsindikator |
| 9 Handskydd      | 19 Batterisnäppfästen   |
| 10 Batteri       |   |



# ALLMÄNNA SÄKERHETSINSTRUKTIONER

## Allmänna elverktygs säkerhetsvarningar

Läs igenom bruksanvisningen noggrant och förstå innehållet innan du använder maskinen.

Maskinen är endast konstruerad för klippning av grenar och kvistar.

För att undvika ofrivillig start av maskinen ska alltid batteriet avlägsnas.



**VARNING!** Läs alla säkerhetsinstruktioner och varningar. Om du inte följer varningarna och instruktionerna kan det leda till elektrisk stöt, brand och/eller allvarlig skada.

### VIKTIGT!

Spara alla varningar och instruktioner som referens. I varningarna syftar termen "elverktyg" på ett verktyg som antingen är anslutet till nätspänningen (med sladd) eller drivs av batteri (sladdlöst).

## Säkerhet i arbetsområdet

- **Arbetsområdet ska hållas välordnat och välbelyst.** I rörliga eller mörka arbetsområden hånder det lätt olyckor.
- **Använd inte elverktyg i miljöer där det finns risk för explosion, t.ex. i närheten av brännbara vätskor, gaser eller damm.** Gnistor från elverktyget kan antända dammet eller ångorna.
- **Håll barn och andra människor på avstånd när du använder ett elverktyg.** Om du blir distraherad kan du tappa kontrollen.

## Elsäkerhet

- **Elverktygets stickkontakt måste passa i vägguttaget. Förändra aldrig stickkontakten på något sätt. Använd inte adapterkontakter tillsammans med jordade elverktyg.** Oförändrade stickkontakter och motsvarande vägguttag minskar riskerna för elektrisk stöt.
- **Undvik kroppskontakt med jordade ytor, t.ex. rörledningar, värmeelement, spisar och kylskåp.** Om din kropp är jordad ökar risken för elektrisk stöt.
- **Utsätt inte elverktyg för regn eller väta.** Om vatten kommer in i elverktyget ökar risken för elektrisk stöt.
- **Använd inte kabeln på fel sätt. Använd inte kabeln för att bära eller dra elverktyget, eller för att koppla ur elverktyget från uttaget. Håll kabeln borta från värme, olja, vassa kanter och rörliga delar.** Skadade eller trasliga kablar ökar risken för elektrisk stöt.
- **När du använder ett elverktyg utomhus ska du även använda en förlängningskabel för utomhusbruk.** Om du använder en kabel för utomhusbruk minskar risken för elektrisk stöt.

- **Om det inte går att undvika att jobba i en fuktig miljö, använd en jordfelsbrytare.** Användning av jordfelsbrytare minskar risken för elektrisk stöt.

## Personssäkerhet

- **Var på din vakt, var uppmärksam på vad du gör och använd sunt förnuft då du använder ett elverktyg. Använd inte elverktyg om du är trött, har druckit alkohol eller om du har tagit andra droger eller mediciner.** Ett ögonblick av ouppmärksamhet när du använder ett elverktyg kan leda till allvarlig personskada.
- **Använd personlig skyddsutrustning. Använd alltid ögonskydd.** Lämplig skyddsutrustning som ansiktsmask, halkfria skyddsskor, hjälm eller hörselskydd minskar risken för personskador.
- **Förebygg att elverktyget startar oavsiktligt. Se till att strömbrytaren är fränslagen innan du ansluter elverktyget till en strömkälla, samt innan du tar upp eller bär verktyget.** Risken för olyckor är stor om du bär elverktyg med fingret på strömbrytaren eller om du tillför ström till elverktyg som har strömbrytaren tillslagen.
- **Avlägsna eventuell justeringsnyckel eller skiftnyckel innan du sätter på elverktyget.** Nycklar som lämnas kvar i elverktygets rörliga delar kan orsaka personskada.
- **Sträck dig inte för långt. Ha alltid ett stadigt fötäste och god balans.** Därmed har du större kontroll över elverktyget i oväntade situationer.
- **Klä dig rätt. Använd inte löst sittande kläder eller smycken. Håll hår, kläder och handskar borta från rörliga delar.** Lösa kläder, smycken eller långt hår kan fastna i rörliga delar.
- **Om det finns anordningar för anslutning av enheter för uppsamling av damm, se då till att dessa är ordentligt anslutna och att de används på rätt sätt.** Dammuppsamling kan minska dammrelaterade risker.

Vibrationsutsändningen vid faktisk användning av elverktyget kan skilja sig från det deklarerade totala värdet beroende på hur verktyget används. Operatörer bör identifiera säkerhetsåtgärder för att skydda sig själva som baseras på en uppskattning av exponering i verkliga förhållanden (med hänsyn till alla delar av driftcykeln såsom stunder då verktyget är avstängt och när det går på tomgång förutom då det aktivt används).

## Användning och underhåll av elverktyg

- **Bruka inte våld eller onödigt kraft. Använd det elverktyg som är rätt för ditt syfte.** Med rätt elverktyg utför du ett bättre och säkrare jobb med den hastighet som elverktyget är utformat för.
- **Använd inte elverktyget om du inte kan starta och stänga av det med strömbrytaren.** Elverktyg som inte kan kontrolleras med strömbrytaren är farliga och måste repareras.

# ALLMÄNNA SÄKERHETSINSTRUKTIONER

- **Koppla ur stickkontakten från strömkällan och/eller ta ur batteriet innan du gör några justeringar, byter tillbehör eller förvarar elverktuget.** Sådana förebyggande säkerhetsåtgärder minskar risken för att elverktuget startas oavsiktligt.
- **Förvara elverktuget som inte används utom räckhåll för barn. Se till att personer som inte tidigare har hanterat elverktuget, eller som inte har läst dessa instruktioner, inte använder elverktuget.** Elverktuget är farliga om de används av ovana användare.
- **Sköt om ditt elverktuget. Kontrollera att rörliga delar ligger i linje och inte kärvar. Kontrollera även om det finns skadade delar eller om det föreligger andra förhållanden som kan påverka elverktugets funktion. Om elverktuget är skadat ska det repareras innan det används igen.** Många olyckor orsakas av dåligt underhållna elverktuget.
- **Håll skärverktuget skarpa och rena.** Väl underhållna klippande verktyg med vassa eggar kärvar mer sällan och är lättare att kontrollera.
- **Använd elverktuget, tillbehör och verktyg etc enligt dessa instruktioner och ta hänsyn till arbetsförhållandena och det arbete som ska utföras.** Om du använder ett elverktuget för något annat syfte än vad det är avsett för kan farliga situationer uppstå.

## Batteri hantering och användning

- **Ladda batterierna endast i de laddare som är specificerad av tillverkaren.** En laddare som är lämplig för en typ av batteri kan medföra risk för brand när den används med ett annat batteri.
- **Använd endast verktyget tillsammans med avsedda batterier.** Användning av andra batterier kan medföra risk för personskador och brand.
- **När batteriet inte används, håll det borta från andra metallföremål, såsom gem, mynt, nycklar, spikar, skruvar eller andra små metallföremål, som kan göra en anslutning från en terminal till en annan.** En kortslutning av batteriets kontakter kan leda till brännskador eller brand.
- **Används batteriet på fel sätt kan vätska komma ut från batteriet, undvik kontakt. Om kontakt sker av misstag, spola med vatten. Om vätska kommer i kontakt med ögonen, sök medicinsk hjälp.** Flytande vätska från batteriet kan orsaka irritationer eller brännskador.

## Service

- **Låt en kvalificerad reparatör som endast använder identiska reservdelar underhålla ditt elverktuget.** På så sätt garanterar du att säkerheten kring ditt elverktuget upprätthålls.

## Häcksax säkerhetsvarningar - Personsäkerhet

- Använd båda händerna vid körning av häcksaxen. Att endast använda ena handen kan resultera i att man förlora kontrollen och resultera i personskada.
- **Håll alla kroppsdelar borta från kniven. Ta inte bort klippt materialet eller håller material som ska klippas när bladen är i rörelse. Se till att strömbrytaren är avstängd när klippaggregatet har fastnat. Klippaggregatet kan röra sig efter avstängning.** Ett ögonblick av ouppmärksamhet medan du använder häcksaxen kan resultera i allvarliga personskador.
- **Bär häcksaxen i handtaget när skärutrustningen har stannat.** Korrekt hantering av häcksaxen kommer att minska eventuell personskada från knivar.
- **Håll elverktuget på den isolerade gripyta, eftersom knivbladet kan komma i kontakt med gömda ledningar.** Knivbladet kan komma i kontakta med en strömförande kabel som kan komma i kontakt med exponerade metalldelar på elverktuget och kan ge operatören en elektrisk stöt.
- **FARA-Håll händerna borta från kniven.** Kontakt med kniven kommer att resultera i allvarliga personskador.

### VIKTIGT!

Innan något arbete sker på maskinen ska batteriet alltid avlägsnas.

Se till att ha uppsikt över maskinen så att inga barn kommer i närheten utav den.

Förvara maskinen oåtkomlig för barn. Låt aldrig barn eller andra personer som inte utbildats i handhavande av maskinen och/eller batteriet, använda eller underhålla den. Lokala föreskrifter kan reglera användarens ålder.

Använd aldrig en maskin som modifierats så att den ej längre överensstämmer med originalutförandet.

Använd personlig skyddsutrustning. Se anvisningar under rubrik "Personlig skyddsutrustning".

Användare av maskinen ska under arbetets gång se till att inga människor eller djur kommer närmare än 15 meter.

Använd aldrig maskinen vid ogymsamma väderleksförhållanden. Exempelvis tät dimma, i regn, hård vind, stark kyla, osv. Extrem värme kan orsaka överhettning av maskinen.

Använd aldrig en maskin som är felaktig. Följ underhålls-, säkerhetskontroll- och serviceinstruktioner i denna bruksanvisning. Vissa underhålls- och serviceåtgärder skall utföras av tränade och kvalificerade specialister. Se anvisningar under rubrik Underhåll.

Inspektera hela maskinen innan användning. Följ underhållsschemat under kapitel Underhåll.

# ALLMÄNNA SÄKERHETSINSTRUKTIONER



**WARNING!** Denna maskin alstrar under drift ett elektromagnetiskt fält. Detta fält kan under vissa omständigheter ge påverkan på aktiva eller passiva medicinska implantat. För att reducera risken för allvarliga eller livshotande skador rekommenderar vi därför personer med implantat att rådgöra med läkare samt tillverkaren av det medicinska implantatet innan denna maskin används.



**WARNING!** Tillåt aldrig barn att använda eller vara i närheten av maskinen. Eftersom maskinen är enkel att starta så kan även barn i ett oöversiktligt ögonblick starta maskinen. Detta kan innebära risk för allvarlig personskada. Avlägsna därför alltid batteriet när maskinen inte är under uppsikt.



**WARNING!** Felaktiga knivar kan öka risken för olyckor.

## Personlig skyddsutrustning

### VIKTIGT!

En häcksax kan felaktigt eller slarvigt använd vara ett farligt redskap, som kan orsaka allvarlig, till och med livshotande, skada. Det är mycket viktigt att du läser och förstår innehållet i denna bruksanvisning.

Vid all användning av maskinen skall godkänd personlig skyddsutrustning användas. Personlig skyddsutrustning eliminerar inte skaderisken, men den reducerar effekten av en skada vid ett olyckstillbud. Be din återförsäljare om hjälp vid val av utrustning.



**WARNING!** Var alltid uppmärksam på varningssignaler eller tillrop när hörselskydd används. Tag alltid av hörselskydden så snart motorn stoppats.

### HÖRSELSKYDD

Hörselskydd med tillräcklig dämpning ska användas.



### ÖGONSKYDD

Godkända ögonskydd skall alltid användas. Används visir måste även godkända skyddsglasögon användas. Med godkända skyddsglasögon menas de som uppfyller standard ANSI Z87.1 för USA eller EN 166 för EU-länder.



### HANDSKAR

Handskar ska användas när det behövs, t ex vid montering av skärutrustning.



### STÖVLAR

Använd halkfria och stadiga stövlar eller skor.



### KLÄDSEL

Använd rivstarkt material i klädseln och undvik alltför vida kläder som lätt hakar fast i ris och grenar. Använd alltid kraftiga långbyxor. Bär inte smycken, kortbyxor eller sandaler och gå inte barfota. Se till att håret inte hänger nedanför axlarna.

### FÖRSTA FÖRBAND

Första förband ska alltid finnas till hands.



## Batteri och batteriladdare

Detta avsnitt handlar om batterisäkerhet till din batteriprodukt och dess batteriladdare.

Använd endast Husqvarna originalbatterier för Husqvarnas produkter och ladda dem endast i original batteriladdare från Husqvarna. Batterierna är mjukvarukrypterade.

Använd endast Husqvarna original BLi batteri i din maskin.

# ALLMÄNNA SÄKERHETSINSTRUKTIONER

## Batterisäkerhet

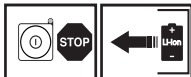

De återuppladdningsbara batterierna, BLI ska endast användas till Husqvarnas batteriprodukter. Det finns risk för skada om batterierna används till någon annan produkt än vad som är angiven.

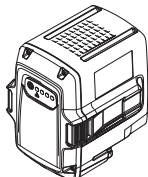

**WARNING!** Skydda batteriet mot direkt solljus, värme och öppen eld. Det finns risk för att batteriet exploderar om det kastas in i öppen eld. Det finns risk för brännskador och/eller kemiska brännskador.



**WARNING!** Undvik hudkontakt med batterisyra. Batterisyra kan orsaka hudirritationer, brännskador och frätskador. Om man får vätskan i ögonen, gnugga inte utan spola ögonen med rikliga mängder vatten i minst 15 minuter. Uppsök läkare. Vid tillfällig kontakt ska man tvätta av den utsatta huden med rikliga mängder vatten och tvål.



**WARNING!** Förbind aldrig batteriets kontaktstycke med nycklar, mynt, skruvar eller andra metallföremål, batteriet kan kortslutas. Stick aldrig in några föremål i batteriets luftslitsar.

Oanvända batterier ska hållas avskilt från metallföremål, exempelvis spikar, mynt, smycken. Försök aldrig att öppna eller dela batteriet.

- Använd batteriet när omgivningstemperaturen är mellan -10 °C och 40 °C.
- Utsätt inte batteriet för microvågor eller högt tryck.
- Rengör aldrig batteriet eller batteriladdaren med vatten. Se även anvisningar under rubrik Underhåll.
- Förvara batteriet oåterkomligt för barn.
- Skydda batteriet mot regn och fuktiga miljöer.

## Batteriladdarsäkerhet

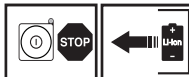

Husqvarnas batteriladdare, QC, är endast avsedda för att ladda Husqvarnas batterier, BLI.

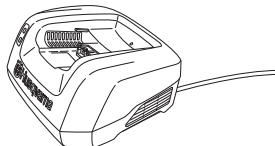

**WARNING!** Minimera risker för elstöt eller kortslutning genom att:

Stick aldrig in föremål i laddarens luftventiler.

Försök aldrig att öppna eller ta isär batteriladdaren.

Förbind aldrig laddarens kontakter med metallföremål, laddaren kan kortslutas.

Använd godkända och hela vägguttag.



**WARNING!** Använd aldrig batteriladdaren i närheten av frätande eller lättantändligt material. Täck inte över batteriladdaren. Dra omedelbart ut stickkontakten till laddaren vid rökutveckling eller brand. Var uppmärksam på brandfaran.

- Kontrollera regelbundet att laddarens anslutningskabel är hel och att inga sprickor finns.
- Bär aldrig batteriladdaren med hjälp av sladden och dra aldrig ur stickproppen genom att dra i sladden.
- Håll alla kablar och förlängningskablar borta från vatten, olja och skarpa kanter. Var uppmärksam så att inte kabeln kläms i dörrar, stängsel eller liknande. Det kan annars medföra att föremål blir strömförande. Kontrollera förlängningssladden regelbundet och byt ut den om den är skadad.

Använd aldrig:

- en defekt eller skadad laddare eller använd aldrig ett defekt, skadat eller deformerat batteri.

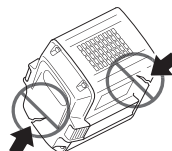

# ALLMÄNNA SÄKERHETSINSTRUKTIONER

Ladda aldrig:

- oupladdningsbara batterier i batteriladdaren eller använda dem i maskinen.
- batteriet i laddaren utomhus.
- batteriet i regn eller i våt omgivning.
- batteriet i direkt solljus.

Använd batteriladdaren endast när

omgivningstemperaturen är mellan 5 °C och 40 °C.

Använd laddaren i omgivningar där det är välventilerat, torrt och fritt från damm.

## Maskinens säkerhetsutrustning

I detta avsnitt förklaras vilka maskinens säkerhetsdetaljer är, vilken funktion de har samt hur kontroll och underhåll skall utföras för att säkerställa att de är i funktion. Se kapitel Vad är vad?, för att hitta var dessa detaljer är placerade på din maskin.

Maskinens livslängd eller körtid kan förkortas och risken för olyckor kan öka om underhåll av maskinen inte utförs på rätt sätt och om service och/eller reparationer inte utförs fackmannamässigt. Om du behöver ytterligare upplysningar kontakta närmaste serviceverkstad.

### VIKTIGT!

All service och reparation av maskinen kräver specialutbildning. Detta gäller särskilt maskinens säkerhetsutrustning. Om maskinen inte klarar någon av nedan listade kontroller ska du uppsöka din serviceverkstad. Ett köp av någon av våra produkter garanterar att du kan få en fackmannamässig reparation och service utförd. Om inköpsstället för maskinen inte är en av våra servande fackhandlare, fråga dem efter närmaste serviceverkstad.



**WARNING! Använd aldrig en maskin med defekt säkerhetsutrustning. Maskinens säkerhetsutrustning ska kontrolleras och underhållas som beskrivits i detta avsnitt. Om din maskin inte klarar alla kontrollerna ska serviceverkstad uppsökas för reparation.**

## Manöverpanel

Kontrollera att maskinen aktiveras och avaktiveras när på-/avaktiveringsknappen (1) trycks in och hålls inne (> 1 sek.), grön diod (2) tänds och släcks.

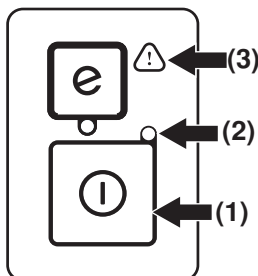

Blinkande varningssymbol(3) samt att grön diod(2) lyser med fast sken kan indikera att:

- Gasreglaget ska inte hållas inne samtidigt som maskinen ska aktiveras. Släpp på gasreglaget och maskinen är aktiverad.
- maskinen har fastnat. Avaktivera maskinen. Ta ut batteriet ur maskinen. Ta loss kvistar eller annat material som fastnat i knivarna.
- maskinen är överbelastad på grund av hård körning. Släpp på gasreglaget och maskinen är aktiverad.

Om varningssymbolen(3) blinkar är maskinen för varm och avaktiveras. När maskinen återfått sin normala temperatur är den åter körklar och maskinen kan aktiveras.

Lyser varningssymbolen(3) med fast rött sken ska maskinen lämnas in till service.

## Gasreglagespär

Gasreglaget är konstruerad att förhindra ofrivillig aktivering av maskinen. Det är nödvändigt att trycka in både gasreglagespärren och gasreglaget för att aktivera maskinen. I vilken ordning gasreglage eller gasreglagespär trycks in spelar ingen roll. När greppet om handtaget släpps återställs både gasreglaget samt gasreglagespärren till respektive ursprungslägen. Detta sker via två av varandra oberoende retur fjädersystem.

Aktivera maskinen. Tryck in gasreglagespärren på det främre handtaget.

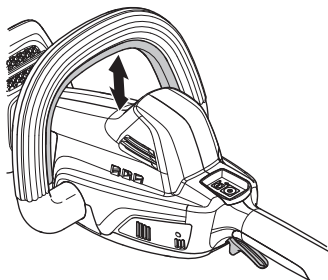

# ALLMÄNNA SÄKERHETSINSTRUKTIONER

- Tryck gasreglaget framåt för att frigöra gasreglagespärren.

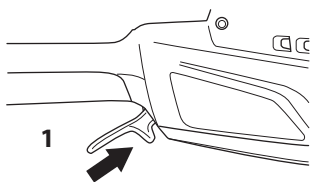

- Tryck sedan gasreglaget uppåt för att ge gas.

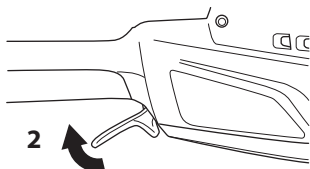

Släpp gasreglaget och kontrollera att gasreglaget återgår till utgångsläge. Klippaggregatet ska stanna inom 1 sekund.

Starta maskinen igen och släpp gasreglagespärren på det främre handtaget. Kontrollera att gasreglagespärren återgår till ursprungsläge. Klippaggregatet ska stanna inom 1 sekund.

## Handskydd

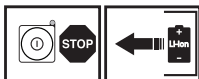

Handskyddet skall skydda handen från att komma i kontakt med de arbetande knivarna, t ex om användaren förlorar greppet om främre handtaget.

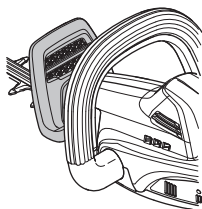

Kontrollera att handskyddet sitter fast. Kontrollera att handskyddet är helt.

## Kniv och knivskydd



Yttersta delen av knivarna (1) är formade som ett knivskydd.

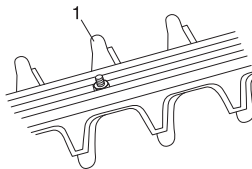

Kontrollera knivskyddet så att det är oskadat och utan deformationer. Byt ut klippaggregatet om det är böjt eller skadat. I varningarna syftar termen "elverktyg" på ett verktyg som antingen är anslutet till nätspänningen (med sladd) eller drivs av batteri (sladdöst).

# BATTERIHANTERING

## Batteri status

Displayen visar batterikapaciteten samt om det skulle uppstå ett problem med batteriet. Batterikapaciteten visas i 5 sekunder efter det att maskinen stängts av eller att batteriindikatorknappen tryckts in. Varningssymbolen på batteridisplayen tänds då ett fel uppstår, se felkoder.

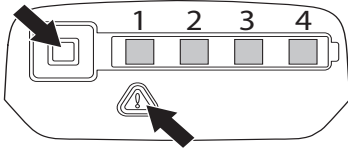

LED lampor	Batteri status
Alla LED lampor lyser	Fulladdat (75-100%).
LED 1, LED 2, LED 3 lyser.	Batteriet laddat till 50%-75%.
LED 1, LED 2 lyser.	Batteriet laddat till 25%-50%.
LED 1 lyser.	Batteriet laddat till 0%-25%.
LED 1 blinkar	Batteriet är tomt. Ladda batteriet.

## Batteriladdare



**WARNING! Risk för elektrisk stöt och kortslutning. Använd godkända och hela vägguttag. Se till att sladden är hel. Byt ut sladden om den ser ut att vara bruten eller trasig någonstans.**

### Anslut batteriladdaren

- Anslut laddaren till den spänning och frekvens som anges på typplåten. Sätt i strömkabeln i ett jordat vägguttag. LED-dioden på batteriladdaren blinkar grönt 1 gång.

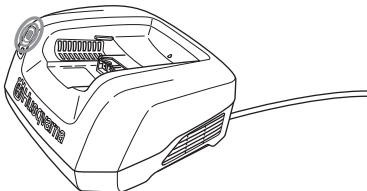

- Batteriet laddas inte om batteritemperaturen är över 50 °C. Batteriladdaren kommer att kyla ned batteriet tills det fått rätt temperatur.

### Ansluta batteri till batteriladdare

Kontrollera regelbundet att batteriladdaren och batteriet är hela. Se även anvisningar under rubrik Underhåll.

Innan batteriet används för första gången måste det laddas. Vid leverans är batteriet endast laddat till 30%.

- Sätt i batteriet i batteriladdaren. Se till att batteriet sitter fast i laddaren.

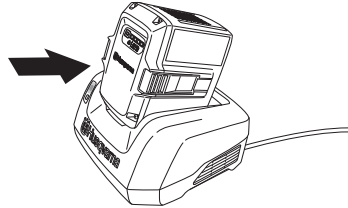

- När batteriladdaren har kontakt med batteriet tänds den gröna laddningslampan på batteriladdaren.
- När alla LED dioder är tända är batteriet fulladdat.

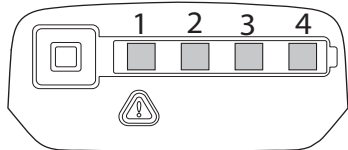

- Dra ut stickkontakten. Dra aldrig i sladden.
- Ta ut batteriet ur batteriladdaren.

## Laddningsstatus

Lithium-jon batterier kan laddas oavsett batteriets laddningsnivå. Laddningsprocessen kan avbrytas eller påbörjas oavsett batteriets laddningsnivå. Batteriet skadas inte. Ett fulladdat batteri laddas inte ur även om batteriet sitter kvar i laddaren.

Batteriet laddas inte om batteritemperaturen är över 50 °C.

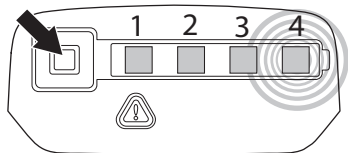

LED display	Laddningsstatus
LED 1 blinkar	Batteriet laddat till 0%-25%.
LED 1 lyser, LED 2 blinkar.	Batteriet laddat till 25%-50%.
LED 1, LED 2 lyser, LED 3 blinkar	Batteriet laddat till 50%-75%.
LED 1, LED 2, LED 3 lyser, LED 4 blinkar	Batteriet laddat till 75%-100%
LED 1, LED 2, LED 3, LED 4 lyser.	När alla LED lampor lyser är batteriet fulladdat.

## Transport och förvaring

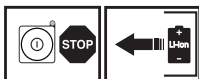

- De medföljande litium-jon-batterierna är föremål för kraven i lagstiftningen för farligt gods.
- Särskilda krav på paketering och märkning måste följas för kommersiella transporter med till exempel tredje parter eller speditörer.
- En expert inom farligt gods måste tillfrågas inför förberedelse av föremålet som ska fraktas. Uppmärksamma också eventuellt mer detaljerade nationella föreskrifter.
- Tejpa eller täck öppna kontakter och förpacka batteriet på ett sådant sätt att det inte kan röra sig i förpackningen.
- Säkra maskinen under transport.
- Avlägsna alltid batteriet vid förvaring eller transporter.
- Förvara batteri och batteriladdare i ett torrt, fukt- och frostfritt utrymme.
- För att förhindra olyckor se till att batteriet inte är kopplat till maskinen vid förvaring.
- Förvara inte batteriet på ställen där statisk elektricitet kan uppkomma. Förvara aldrig batteriet i en metallåda.
- Förvara batteriet och batteriladdaren där temperaturen är mellan 5 °C och 45 °C och aldrig i direkt solljus.
- Förvara laddaren endast i slutna och torra utrymmen.
- Se till att förvara batteriet skilt från batteriladdaren. Förvara utrustningen i ett låsbart utrymme så att den är oåtkomlig för barn och obehöriga.
- Se till att maskinen är väl rengjord och att fullständig service är utförd innan långtidsförvaring.

## Kassering av batteri, batteriladdare och Produkt

Symbolen på produkten eller dess förpackning indikerar att denna produkt ej kan hanteras som hushållsavfall. Den skall istället överlämnas till passande återvinningsstation för återvinning av elektrisk och elektronisk utrustning.

Genom att se till att denna produkt omhändertas ordentligt kan du hjälpa till att motverka potentiella negativa konsekvenser på miljö och människor, vilka annars kan orsakas genom oriktig avfallshandling av denna produkt. För mer detaljerad information om återvinning av denna produkt, kontakta din kommun, din hushållsavfallsservice eller affären där du köpte produkten.

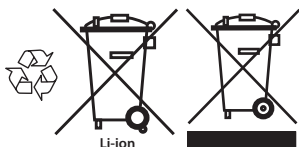



# START OCH STOPP

## Kontroll före start

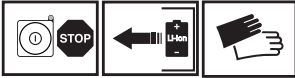

- Inspektera arbetsområdet. Avlägsna föremål som kan slungas iväg.
- Kontrollera skärutrustningen. Använd aldrig slöa, spruckna eller skadade knivar.
- Kontrollera maskinen så att den är i fullgott skick. Kontrollera att alla muttrar och skruvar är åtdragna.
- Använd maskinen endast till det den är avsedd för.
- Se till att handtag och säkerhetsfunktioner är i ordning. Använd aldrig en maskin som saknar någon del eller som ändrats utanför specifikationen. Handskar ska användas när det behövs.
- Samtliga kåpor skall vara korrekt monterade och felfria före start av maskinen.

## Anslut batteriet till maskinen

Se till att använda fulladdade batterier. Använd endast Husqvarna original batteri till din maskin, se teknisk data.

- Sätt dit batteriet i maskinen. Batteriet ska glida lätt in i batterihållaren på maskinen. Om batteriet inte glider lätt in i batterihållaren på maskinen är batteriet fel insatt. Ett klick ska höras då batteriet är ordentligt fast satt i maskinen. Se till att batteriet sitter fast i maskinen.

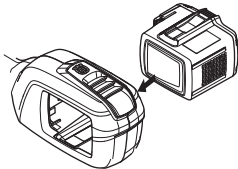

## Start och stopp



**WARNING! Se till att inga obehöriga finns inom arbetsområdet, annars finns risk för allvarliga personskador. Säkerhetsavståndet är 15 meter.**

## Start

Aktivera maskinen. Tryck in och håll inne startknappen (>1 sek.) tills grön LED lyser.

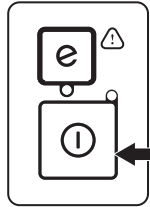

Tryck upp gasreglagespärren på det främre handtaget.

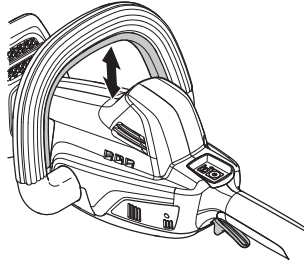

Tryck gasreglaget framåt för att frigöra gasreglagespärren.

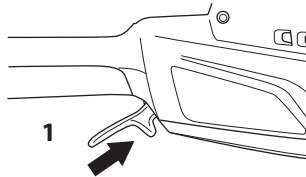

Tryck sedan gasreglaget uppåt för att ge gas.

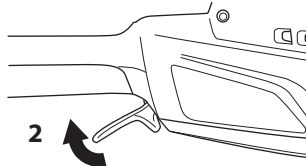

---

## START OCH STOPP

---

### Stopp

Stanna maskinen genom att släppa gasreglaget eller släppa gasreglagespärren på det främre handtaget och avaktivera maskinen.

Ta bort batteriet från maskinen genom att trycka in de två snäppfästerna och dra ut batteriet.

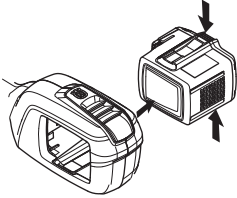

**VIKTIGT!** För att undvika ofrivillig start av maskinen ska alltid batteriet avlägsnas.

## Allmänna arbetsinstruktioner

### VIKTIGT!

Detta avsnitt behandlar grundläggande säkerhetsregler för arbete med häcksax.

När du råkar ut för en situation som gör dig osäker angående fortsatt användning ska du rådfråga en expert. Vänd dig till din återförsäljare eller din serviceverkstad.

Undvik all användning du anser dig otillräckligt kvalificerad för.



**WARNING! Maskinen kan vålla allvarlig personskada. Läs säkerhetsinstruktionerna noga. Lär dig hur du ska använda maskinen.**



**WARNING! Klippande verktyg. Vidrör ej verktyget utan att först stänga av motorn. Innan något arbete sker på maskinen ska batteriet alltid avlägsnas.**

## Grundläggande säkerhetsregler



- Tillåt aldrig barn att använda eller vara i närheten av maskinen.
- Iaktta omgivningen och var säker på att det inte finns risk att människor eller djur kan komma i kontakt med skärutrustningen.
- Låt aldrig någon annan använda maskinen utan att försäkra dig om att de har läst och förstått innehållet i bruksanvisningen.
- Inspektera arbetsområdet. Avlägsna föremål som kan slungas iväg.
- Arbeta aldrig från en stege eller pall eller annan ej väl förankrad upphöjd position.

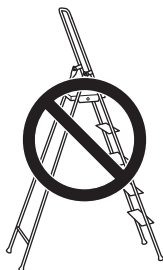

- OBS! Använd aldrig maskinen utan möjlighet att kunna påkalla hjälp i händelse av olycka. Se till att ingen kommer närmare än 15 m under arbetet.

- Använd aldrig maskinen vid ogynnsamma väderleksförhållanden. Exempelvis tät dimma, i regn, hård vind, stark kyla, osv.
- Om något främmande föremål träffar maskinen ska du stanna maskinen och ta ur batteriet och kontrollera att maskinen inte är skadad.

## SavE mode

Maskinen är utrustad med batterispar-funktion (SavE). Aktivera SavE genom att trycka ned SavE knappen. En grön LED lyser för att indikera funktionen är aktiv.

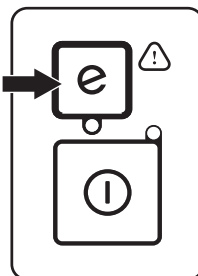

## Automatisk avstängning

Maskinen är utrustad med en avstängningsfunktion som avaktiverar maskinen om den inte används. Den gröna LED-lampan och maskinen stängs av efter 1 minut.

## Säkerhetsinstruktioner under arbetet



- Sträck dig inte efter ytor som du vanligtvis inte når. Ha alltid ett stadigt fotfäste och god balans.
- Vid förflyttning ska maskinen avaktiveras.
- Ställ aldrig ner maskinen utan att avaktivera den samt ta alltid ut batteriet.



**WARNING! Varning för utslungade föremål. Använd alltid godkända ögonskydd. Luta dig aldrig över skärutrustningens skydd. Stenar, skräp m.m. kan kastas upp i ögonen och vålla blindhet eller allvarliga skador.**

**Håll obehöriga på avstånd. Barn, djur, åskådare och medhjälpare ska befinna sig utanför säkerhetszonen på 15 m. Stanna maskinen omedelbart om någon närmar sig. Sväng aldrig runt med maskinen utan att först kontrollera bakåt att ingen befinner sig inom säkerhetszonen.**

# ARBETSTEKNIK

- Använd alltid båda händerna för att hålla i maskinen. Håll maskinen vid sidan av kroppen.

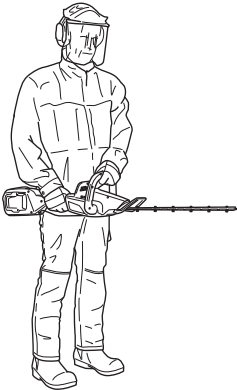

- Se till att inga kläder eller kroppsdelar kommer i kontakt med skärutrustningen när maskinen är aktiverad.
- När motorn stängts av, håll händer och fötter borta från skärutrustningen tills den stannat helt.
- Se upp för grenstumpar som kan slungas iväg under klippningen. Klipp inte för nära marken. Stenar eller andra lösa föremål kan slungas iväg.
- Undersök klippobjektet med avseende på främmande föremål såsom elledningar, insekter och djur etc, eller föremål som kan skada skärutrustningen t ex metallföremål.
- Skulle någonting fastna i knivarna under arbetets gång skall motorn stängas av och stanna helt innan knivarna rengörs. Ta ut batteriet ur maskinen.
- Lämna aldrig maskinen utan uppsikt med motorn igång.

## Säkerhetsinstruktioner efter arbetets slut



- Transportskyddet ska alltid sättas på skärutrustningen när maskinen inte används.
- Före rengöring, reparation eller inspektion ska skärutrustningen ha stannat. Ta ut batteriet ur maskinen.
- Använd alltid kraftiga handskar vid reparation av skärutrustningen. Knivarna är mycket vassa och skärskador kan mycket lätt uppstå.



- Förvara maskinen oåtkomlig för barn.
- Använd endast originalreservdelar vid reparation.

## Grundläggande arbetsteknik

- Arbeta med pendelliknande rörelser nedifrån och upp vid klippning av sidor.

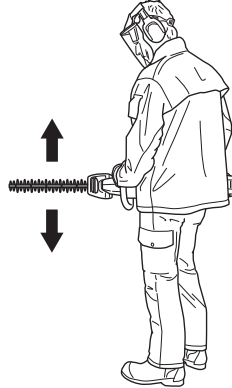

- Vid häckklippning skall motorn vara vänd från häcken.
- För bästa balans, håll maskinen så nära kroppen som möjligt.



- Se upp så att inte spetsen vidrör marken.
- Forcera inte arbetet, utan gå lagom fort fram, så att alla kvistar klipps av till en jämn yta.

# UNDERHÅLL

## Kontroll och underhåll



**VARNING!** Innan något arbete sker på maskinen ska batteriet alltid avlägsnas.

**VIKTIGT!** Rengör aldrig batteriet eller batteriladdaren med vatten.

Starka rengöringsmedel kan skada plasten.

All service och reparation av maskinen kräver specialutbildning. Detta gäller särskilt maskinens säkerhetsutrustning. Om maskinen inte klarar någon av nedan listade kontroller ska du uppsöka din serviceverkstad. Ett köp av någon av våra produkter garanterar att du kan få en fackmannamässig reparation och service utförd. Om inköpsstället för maskinen inte är en av våra servande fackhandlare, fråga dem efter närmaste serviceverkstad. Använd endast originaldelar.

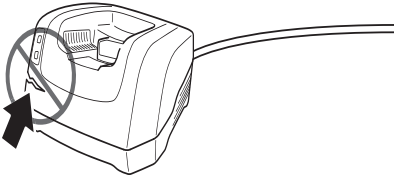

Kontrollera regelbundet att batteriladdaren och batteriet är hela.

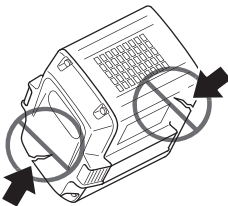

## Rengöring

Torka av maskinen efter användning.

Se till att batteriet och batteriladdaren är rena och att kontaktarna på batteriet och på batteriladdaren alltid är rena och torra innan batteriet placeras i laddaren.

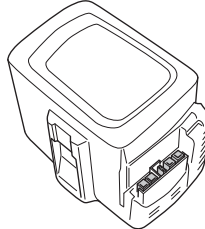

Håll batteriets styrspar rena. Rengör plastdetaljer med en ren och torr trasa.

## Rengöring och smörjning

Rengör knivarna från kåda och växtsafter med rengöringsmedel före och efter varje användningstillfälle.

Kontrollera knivarnas eggar inte är skadade eller deformerade. Fila bort eventuella grader. Kontrollera att knivarna löper lätt.

Smörj knivarna med specialolja före längre tids förvaring.

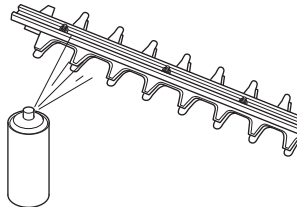

# UNDERHÅLL

## Felsökningsschema

### Manöverpanel

Felsökningen utgår från knappsats.

LED display	Möjliga felkoder	Möjlig åtgärd
Varnings LED blinkar.	Överbelastning.	Skärutrustningen har fastnat. Frigör skärutrustningen.
	Temperaturavvikelse	Låt maskinen kyla ned sig.
	Gasreglage och aktiveringsknapp hålls in samtidigt.	Släpp på gasreglaget och maskinen är aktiverad.
Varnings LED lyser med rött fast sken.	Service	Kontakta din serviceverkstad.

### Batteri och batteriladdare

Felsökning på batteriet och/eller på batteriladdaren under laddning.

LED display	Möjliga felkoder	Möjlig åtgärd
ERROR LED blinkar	Temperaturavvikelse	Använd batteriet när omgivningstemperaturen är mellan -10 °C och 40 °C.
	Överspänning	Kontrollera att nätspänningen stämmer med den som anges på typskylten som sitter på maskinen. Ta ut batteriet ur batteriladdaren.
ERROR LED Lyser	Förändringar i battericeller, 1V	Kontakta din serviceverkstad.

# UNDERHÅLL

## Underhållsschema



**WARNING! Innan något arbete sker på maskinen ska batteriet alltid avlägsnas.**

Nedan följer en lista över den skötsel som skall utföras på maskinen. De flesta av punkterna finns beskrivna i avsnittet Underhåll. Användaren får endast utföra sådana underhålls- och servicearbeten som beskrivs i denna bruksanvisning. Mer omfattande ingrepp skall utföras av en auktoriserad serviceverkstad.

Underhåll	Daglig tillsyn	Veckotillsyn	Månadstillsyn
Rengör maskinen utvändigt.	X		
Kontrollera att start- och stoppkontakten fungerar ordentligt och är oskadad.	X		
Kontrollera att gasreglaget och gasreglagespärren går lätt samt att deras retur fjädersystem fungerar.	X		
Kontrollera manöverreglagen att de är hela och fungerar.	X		
Kontrollera kniven och knivskyddet så att de är oskadade och fria från sprickbildning. Byt kniv eller knivskydd om de utsatts för slag eller har sprickor.	X		
Byt ut klippaggregatet om det är böjt eller skadat.	X		
Kontrollera att handskyddet är oskadat. Byt skadat skydd.	X		
Kontrollera att skruvar och muttrar är åtdragna.	X		
Kontrollera att batteriet är helt.	X		
Kontrollera batteriets laddning.	X		
Kontrollera att batteriladdaren är hel och funktionell.	X		
Kontrollera att skruvarna som håller ihop knivarna är korrekt dragna.		X	
Kontrollera kontakterna mellan maskin och batteri samt mellan laddare och batteri.			X

# TEKNISKA DATA

## Tekniska data

**Motor** 136 LiHD50  
Motor typ PMDC (4-borstar)

**Vikt**  
Vikt utan batteri, kg 3,8  
Vikt med batteri, kg 4,6

**Batteri körtid**  
Batteritid, min. (utan belastning) med SavE funktion aktiverad. 45

**Kniv**  
Typ Dubbelsidig  
Knivlängd, mm 500  
Knivhastighet, klipp/min med SavE funktion aktiv 2700  
Knivhastighet, klipp/min med SavE funktion avaktiverad 3200

**Bulleremissioner**  
(se anm. 1)  
Ljudeffektnivå, uppmätt dB(A) 89  
Ljudeffektnivå, garanterad  $L_{WA}$  dB(A) 91

**Ljudnivåer**  
Ljudtrycksnivå vid användarens öra, uppmätt enligt EN 60745-1 och EN 60745-2-15, dB(A): 78

**Vibrationsnivåer**  
(se anm. 2)  
Vibrationsnivåer ( $a_h$ ) vid handtag uppmätt enligt EN 60745-1 och EN60745-2-15,  $m/s^2$ . 3,9

Använd endast Husqvarna original BLi batteri i din maskin.

<b>Batteriladdare som passar till specificerade batterier, BLi.</b>		
Batteriladdare	<b>QC120</b>	<b>QC330</b>
Nätspänning, V	220-240	100-240
Frekvens, Hz	50-60	50-60
Effekt, W	125	330

Anm. 1: Emission av buller till omgivningen uppmätt som ljudeffekt ( $L_{WA}$ ) enligt EG-direktiv 2000/14/EG. Skillnaden mellan garanterad och uppmätt ljudeffekt är att den garanterade ljudeffekten även inkluderar spridning i mätresultat och variation mellan exemplar av samma modell enligt Direktiv 2000/14/EG.

Anm. 2: Redovisade data för ekvivalent vibrationsnivå har ett typiskt spridningsmått (standardavvikelse) på 1,5  $m/s^2$ .

- Det totala deklarerade vibrationsvärdet har uppmätts i enlighet med en standardtestmetod och kan användas för att jämföra ett verktyg med ett annat.

- Det deklarerade totala vibrationsvärdet kan också användas i en preliminär utvärdering av exponering.



---

## TEKNISKA DATA

---

### EG-försäkran om överensstämmelse (Gäller endast Europa)

Husqvarna AB, SE-561 82 Huskvarna, Sverige, tel +46-36-146500, försäkrar härmed att häcksaxarna **Husqvarna 136LiHD50** från 2012 års serienummer och framåt (året anges i klartext på typskylten plus ett efterföljande serienummer) motsvarar föreskrifterna i RÅDETS DIREKTIV:

- av den 17 maj 2006 "angående maskiner" **2006/42/EG**.
- av den 15 december 2004 "angående elektromagnetisk kompatibilitet" **2004/108/EG**.
- av den 8 maj 2000 "angående emission av buller till omgivningen" **2000/14/EG**.
- av den 12 december 2006 "angående elektrisk utrustning konstruerad för användning inom vissa spänningsgränser" **2006/95/EC**.
- av den 6 september 2006 "angående batterier och ackumulatörer och avfallshantering av batterier och ackumulatörer" **2006/66/EC**. För information angående bulleremissionerna, se kapitel Tekniska data.

Följande standarder har tillämpats:

**EN 60745-1, EN 60745-2-15, EN 62133, EN 60335-2-29**

Huskvarna 6 februari 2012



Peter Lameli, teknisk chef (CTO) (Bemyndigad representant för Husqvarna AB samt ansvarig för tekniskt underlag.)

# SYMBOLFORKLARING

## Symboler på maskinen:

Oversættelse af engelsk udgave af den originale svenske betjeningsvejledning.

**ADVARSEL!** En hækkeklipper kan ved skødesløs eller forkert brug være et farligt redskab, som kan forårsage alvorlige, i visse tilfælde livsfarlige skader. Det er meget vigtigt, at du læser og forstår indholdet i denne bog.



Brug altid:

- Godkendt hørevern
- Godkendt øjenværn



Dette produkt er i overensstemmelse med gældende CE-direktiv.



Symbolet på produktet eller emballagen angiver, at dette produkt ikke må behandles som almindeligt husholdningsaffald. Dette produkt skal bortskaffes på et godkendt opsamlingssted. (Gælder kun Europa)



Må ikke udsættes for regn



Direkte strøm



Støjemissioner til omgivelserne i henhold til EF-direktiv. Maskinens emission fremgår af kapitlet Tekniske data og af en mærkat.



## Symboler på batteriet og/eller på batteriladeren:

Læs brugsanvisningen omhyggeligt igennem og forstå indholdet, inden du bruger maskinen.



Dette produkt skal bortskaffes på et godkendt opsamlingssted. (Gælder kun Europa)

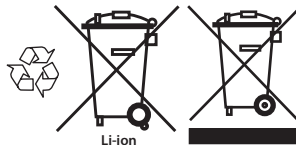

Fejlsikker transformere



Batteriladeren må kun anvendes og opbevares indendørs.



Dobbelt isolering



**Andre symboler/etiketter på maskinen gælder specifikke krav for certificering på visse markeder.**

## Symboler i brugsanvisningen:

Maskinen tændes og slukkes ved tryk på tænd- og stop-knappen.



Brug altid godkendte beskyttelseshandsker.



Fjern batteriet. VIGTIGT! Batteriet skal altid udtages for at forhindre, at maskinen starter utilsigtet.



# SYMBOLFORKLARING

Du finder følgende etiketter på din hækkeklipper, dit batteri og din batterilader:

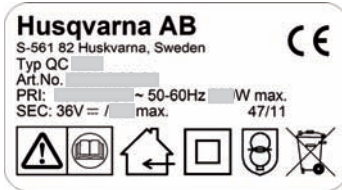
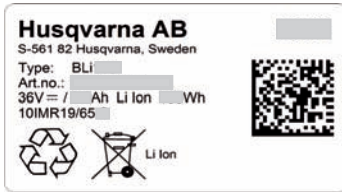
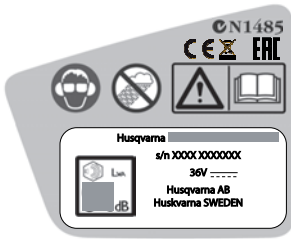

# INDHOLD

## Indhold

### SYMBOLFORKLARING

Symboler på maskinen: .....	46
Symboler på batteriet og/eller på batteriladeren: ..	46
Symboler i brugsanvisningen: .....	46

### INDHOLD

Indhold .....	48
Inden start skal du være opmærksom på følgende:	48

### INDLEDNING

Til vore kunder! .....	49
------------------------	----

### HVAD ER HVAD?

Hvad er hvad? .....	50
---------------------	----

### GENERELLE SIKKERHEDSINSTRUKTIONER

Generelle sikkerhedsadvarsler om elektrisk værktøj .....	51
Personligt beskyttelsesudstyr .....	53
Batteri og batterilader .....	53
Maskinens sikkerhedsudstyr .....	55

### HÅNDTERING AF BATTERI

Batteristatus .....	57
Batteriladere .....	57
Transport og opbevaring .....	58
Bortskaffelse af batteriet, batteriladeren og maskinen .....	58

### START OG STOP

Kontrol før start .....	59
Tilslutning af batteriet til maskinen .....	59
Start og stop .....	59

### ARBEJDSTEKNIK

Generelle arbejdsinstruktioner .....	61
--------------------------------------	----

### VEDLIGEHOLDELSE

Inspektion og vedligeholdelse .....	63
Rengøring og smøring .....	63
Fejlsøgningsskema .....	64
Vedligeholdelsesskema .....	65

### TEKNISKE DATA

Tekniske data .....	66
EF-overensstemmelseserklæring .....	67

## Inden start skal du være opmærksom på følgende:

Læs brugsanvisningen omhyggeligt igennem.



**ADVARSEL!** Langvarig eksponering for støj kan medføre permanente høreskader. Brug derfor altid godkendt hørevern.



**ADVARSEL!** Maskinens oprindelige udformning må under ingen omstændigheder ændres uden producentens samtykke. Brug altid originaltilbehør. Ikke-autoriserede ændringer og/eller ikke-godkendt tilbehør kan medføre alvorlige skader eller døden for brugeren eller andre.



**ADVARSEL!** En hækkeklipper kan ved skødesløs eller forkert brug være et farligt redskab, som kan forårsage alvorlige, i visse tilfælde livsfarlige skader. Det er meget vigtigt, at du læser og forstår indholdet i denne bog.

---

# INDLEDNING

---

## Til vore kunder!

Til lykke med dit Husqvarna-produkt! Husqvarna har en historie, der går tilbage til 1689, da kong Karl XI lod opføre en fabrik på bredden af Huskvarna-åen til fremstilling af musketter. Placeringen ved Huskvarna-åen var logisk, da åens vandkraft dermed kunne udnyttes og således fungerede som vandkraftværk. I de mere end 300 år, Husqvarna-fabrikken har eksisteret, er utallige produkter blevet produceret her – lige fra brændekomfurer til moderne køkkenmaskiner, symaskiner, cykler, motorcykler m.m. I 1956 blev den første motorplæneklipper lanceret, den blev efterfulgt af motorsaven i 1959, og det er inden for dette område, Husqvarna i dag gør sig gældende.

Husqvarna er i dag en af verdens førende producenter af skov- og haveprodukter med kvalitet og ydeevne som højeste prioritet. Forretningsideen er at udvikle, fremstille og markedsføre motordrevne produkter til skov- og havebrug samt til bygge- og anlægsindustrien. Husqvarnas mål er også at være på forkant hvad gælder ergonomi, brugervenlighed, sikkerhed og miljøtænkning, og vi har udviklet mange forskellige finesser for at forbedre produkterne på disse områder.

Vi er overbeviste om, at du vil komme til at sætte pris på vores produkts kvalitet og ydeevne i lang tid fremover. Når du køber vores produkter, får du samtidig adgang til professionel hjælp med reparationer og service, hvis der skulle ske noget. Hvis du ikke har købt maskinen hos en af vores autoriserede forhandlere, skal du spørge efter nærmeste serviceværksted.

Vi håber, at du vil blive tilfreds med din maskine, og at den bliver din ledsager i lang tid fremover. Husk, at denne brugsanvisning er et værdifuldt dokument. Ved at følge brugsanvisningen (brug, service, vedligeholdelse osv.) kan du forlænge maskinens levetid væsentligt og endda forøge dens værdi ved videresalg. Hvis du sælger din maskine, skal du huske at overdrage brugsanvisningen til den nye ejer.

Tak, fordi du har valgt at bruge et produkt fra Husqvarna!

Husqvarna AB forsøger hele tiden at videreudvikle sine produkter og forbeholder sig derfor ret til ændringer af bl.a. form og udseende uden forudgående varsel.

## HVAD ER HVAD?

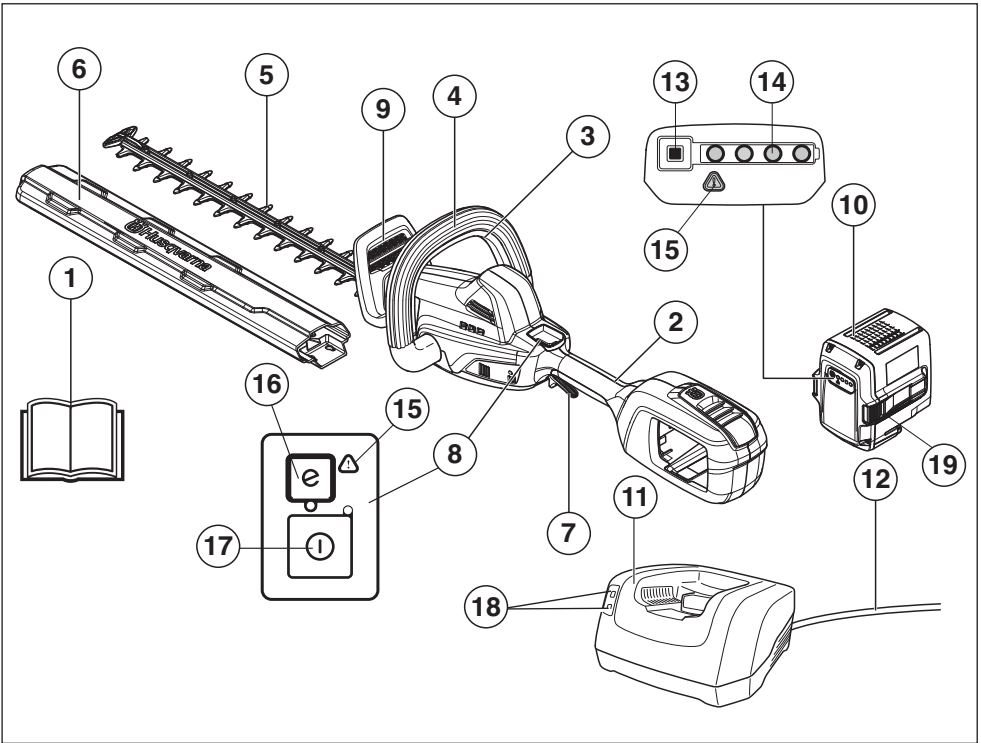

### Hvad er hvad?

- |    |                      |    |                                  |
|----|----------------------|----|----------------------------------|
| 1  | Brugsanvisning       | 11 | Batteriindere                    |
| 2  | Bageste håndtag      | 12 | Snor                             |
| 3  | Lås på strømudløser  | 13 | Batteriindikatorknop             |
| 4  | Forreste håndtag     | 14 | Batteristatus                    |
| 5  | Kniv                 | 15 | Advarselsindikator               |
| 6  | Transportbeskyttelse | 16 | Knappen SavE                     |
| 7  | Strømløser           | 17 | Knappen aktivér og deaktivér     |
| 8  | Kontrolpanel         | 18 | Tænd og advarselsindikator       |
| 9  | Håndbeskyttelse      | 19 | Knapper til udløsning af batteri |
| 10 | Batteri              |    |                                  |

# GENERELLE SIKKERHEDSINSTRUKTIONER

## Generelle sikkerhedsadvarsler om elektrisk værktøj

Læs brugsanvisningen omhyggeligt igennem og forstå indholdet, inden du bruger maskinen.

Maskinen er kun beregnet til at skære grene og kviste.

Batteriet skal altid udtages for at forhindre, at maskinen starter utilsigtet.



**ADVARSEL!** Læs alle sikkerhedsadvarsler og instruktioner. Hvis advarslerne og instruktionerne ikke følges, kan det resultere i elektrisk stød, brand og/eller alvorlig personskade.

### VIGTIGT!

Opbevar alle advarsler og instruktioner til senere brug. Betegnelsen "elværktøj" i advarslerne henviser til dit værktøj, som drives af strøm fra elektricitetsnettet (med ledning) eller fra batteri (ledningsfrit).

## Sikkerhed i arbejdsområdet

- **Hold arbejdsområdet rent og godt oplyst.** Rodede eller mørke områder er en invitation til ulykker.
- **Betjen ikke elværktøj i områder med eksplosionsfare som f.eks. i nærheden af brændbare væsker, luftarter eller støv.** Elværktøj danner gnister, som kan antænde støv eller dampe.
- **Hold børn og tilskuere borte, mens elværktøjet betjenes.** Distraction kan få dig til at miste styringen.

## Elektrisk sikkerhed

- **Elværktøjet stik skal svare til stikkontakten.** Foretag aldrig nogen form for ændringer af stikket. Benyt ikke adapterstik i forbindelse med jordet elværktøj. Uændrede stik og stikkontakter, der passer dertil, vil mindske risikoen for elektrisk stød.
- **Undgå kropskontakt med jordede genstande som f.eks. rør, radiatorer, komfurer og køleskabe.** Der er øget risiko for elektrisk stød, hvis din krop har forbindelse til jord.
- **Udsæt ikke elværktøj for regn eller våde omgivelser.** Vand, som trænger ind i et elværktøj, forøger risikoen for elektrisk stød.
- **Behandl kablet forsigtigt.** Benyt aldrig kablet til at bære eller trække i elværktøjet eller til at trække stikket ud. Hold kablet væk fra varme, olie, skarpe kanter og bevægelige dele. Beskadigede eller filtrerede kabler forøger risikoen for elektrisk stød.
- **Når du betjener et elværktøj uden døre, skal du benytte en forlængerledning, der egner sig til udendørs brug.** Benyttelse af et kabel, der egner sig til udendørs brug nedsætter risikoen for elektrisk stød.
- **Hvis det ikke kan undgås, at el-værktøj benyttes i fugtige omgivelser, skal der benyttes en strømforsyning, som er beskyttet med jordfejlsafbryder.** Brug af et kabel med jordfejlsafbryder nedsætter risikoen for elektrisk stød.

## Personlig sikkerhed

- **Vær altid opmærksom, hold øje med, hvad du foretager dig, og benyt sund fornuft, når du betjener elværktøj. Benyt ikke elværktøj, hvis du er træt eller er påvirket af narkotika, alkohol eller medicin.** Et øjeblik uopmærksomhed under betjening af elværktøj kan resultere i alvorlig personskade.
- **Bær personligt beskyttelsesudstyr. Bær altid beskyttelsesbriller.** Beskyttelsesudstyr som støvmaske, skridsikre sikkerhedssko, beskyttelseshjelm eller høreværn, som benyttes til de relevante formål vil nedsætte risikoen for personskade.
- **Undgå, at elværktøjet starter uønsket. Sørg for, at strømafbruderen er slået fra, før du tilslutter elværktøjet til en strømkilde, og før du tager værktøjet op eller bærer det.** Der er stor risiko for ulykke, hvis du bærer elværktøjet med fingeren på strømafbruderen, eller hvis du sætter strøm til elværktøj, hvor strømafbruderen er slået til.
- **Fjern alle indstillingsnøgler eller tænger, før elværktøjet tændes.** En tang eller nøgle, der efterlades på en roterende del af elværktøjet, kan forårsage personskade.
- **Stræk dig ikke for langt. Sørg for altid at have godt fodfæste og god balance.** Det sikre bedre kontrol med elværktøjet i uventede situationer.
- **Bær det korrekte tøj. Undgå at bære løstsiddende tøj eller smykker. Hold hår, tøj og handsker væk fra bevægelige dele.** Løst tøj, smykker eller langt hår kan blive fanget af bevægelige dele.
- **Hvis der er udstyr til rådighed til støvudsugning og -opsamling, skal du sikre, at det er tilsluttet, og at det bruges korrekt.** Brug af støvopsamling kan nedbringe støvrelaterede farer.

Vibrationerne under brug af elværktøjet kan være anderledes end den angivne samlede vibrationsværdi, afhængigt af den måde værktøjet anvendes på. Operatøren bør identificere sikkerhedsforanstaltninger, der er baseret på en vurdering af vibrationerne under de faktiske brugsforhold (der tager hensyn til alle dele af driftscyklussen, som f.eks. når værktøjet er slukket, og når det kører i tomgang), for at beskytte sig selv.

## Brug og pleje af elværktøj

- **Brug ikke magt ved brug af elværktøjet. Brug det korrekte elværktøj til din opgave.** Det korrekte elværktøj udfører arbejdet bedre og mere sikkert ved den norm, som det er konstrueret til.
- **Benyt ikke elværktøjet, hvis kontakten ikke kan slå til og fra.** Ethvert stykke elværktøj, som ikke kan styres med kontakten, er farligt og skal repareres.

# GENERELLE SIKKERHEDSINSTRUKTIONER

- **Tag stikken ud af stikkontakten og/eller fjern batterienheden fra elværktøjet, før du foretager indstillinger, skifter tilbehør eller opbevarer elværktøjet.** Denne form for forebyggende sikkerhedsforanstaltninger nedsætter risikoen for, at elværktøjet startes ved et uheld.
- **Opbevar elværktøj der ikke er i brug uden for børns rækkevidde og lad ikke personer, der ikke er bekendt med elværktøjet eller disse instruktioner, betjene elværktøjet.** Elværktøj er farligt i hænderne på utrænede brugere.
- **Vedligehold elværktøjet. Kontroller, om bevægende dele sidder forkert eller binder, om dele er ødelagt og enhver anden tilstand, som kan påvirke elværktøjets funktion. Hvis elværktøjet er beskadiget, skal det repareres, før det bruges igen.** Mange ulykker skyldes dårligt vedligeholdt elværktøj.
- **Hold skæreredskaber skarpe og rene.** Korrekt vedligeholdt skæreredskaber med skarpe klinger er mindre tilbøjelige til at binde og er lettere at styre.
- **Benyt elværktøj, tilbehør, værktøjsbits osv. i overensstemmelse med disse instruktioner og tag højde for arbejdsforholdene og det arbejde, der skal udføres.** Brug af elværktøjet til opgaver, som det ikke er beregnet til, kan resultere i farlige situationer.

## Brug og pleje af batteriredskaber

- **Genoplad kun med den oplader, som producenten foreskriver.** En lader, der egner sig til en bestemt type batterienhed, kan medføre risiko for brand, hvis den benyttes sammen med en anden batterienhed.
- **Brug kun elværktøj sammen med de batterienheder, der er beregnet specifikt til dem.** Brug af andre batterienheder medfører risiko for skader og brand.
- **Når en batterienhed ikke er i brug, skal den holdes på afstand af andre metalgenstande som f.eks. papirclips, mønter, nøgler, søm, skruer og andre små metalgenstande, som eventuelt kan skabe forbindelse mellem batteripolerne.** Kortslutning af batteripolerne kan forårsage forbrændinger eller brand.
- **Hvis batteriet bruges forkert, kan der trænge væske ud af det; undgå berøring. Hvis væsken alligevel berøres, skal der skylles med vand. Hvis væsken kommer i øjnene, skal der søges læge.** Væske, der trænger ud af batteriet, kan forårsage irritation og ætsningsskader.

## Service

- **Sørg for, at dit elværktøj bliver eftersat og vedligeholdt af en kvalificeret person, og at der kun benyttes identiske reservedele.** Det vil sikre, at elværktøjets sikkerhed bliver bibeholdt.

## Sikkerhedsadvarsler til hækkeklipper - Personsikkerhed

- Brug begge hænder til at betjene hækkeklipperen. Betjening med én hånd kan betyde, at du mister kontrollen, og kan forårsage alvorlig personskade.
- **Hold alle dele af kroppen på afstand af skæreklingen. Fjern ikke afskåret materiale, og hold ikke materiale, der skal beskæres, mens klingerne er i bevægelse. Sørg for, at der er slukket på afbryderen, inden der fjernes fastsiddende materiale. Klingerne fortsætter med at bevæge sig i et stykke tid, efter at maskinen er slukket.** Et øjebliks uopmærksomhed under betjening af hækkeklipperen kan resultere i alvorlig personskade.
- **Bær hækkeklipperen i håndtaget med skæreklingen stoppet.** Korrekt håndtering af hækkeklipperen vil reducere risikoen for personskade forårsaget af skæreklingerne.
- **Hold kun motorredskabet i de isolerede grebsoverflader, da skæreklingerne kan komme i kontakt med skjulte ledninger.** Hvis skæreklinger kommer i kontakt med en strømførende ledning, kan det medføre, at redskabets fritliggende metaldele også bliver strømførende, og at operatøren får elektrisk stød.
- **FARE - Hold hænderne væk fra klingen.** Kontakt med klingen vil medføre alvorlig personskade.

### VIGTIGT!

Batteriet skal altid udtages, før maskinen vedligeholdes.

Børn skal være under opsyn for at sikre, at de ikke leger med enheden.

Opbevar maskinen utilgængeligt for børn. Lad ikke børn eller personer, som ikke er trænet i brugen af maskinen og/eller batteriet, bruge eller udføre service på den/det. Lokal lovgivning kan stille krav til brugerens alder.

Brug aldrig en maskine, der er blevet ændret, så den ikke længere svarer til originalmodellen.

Brug personligt beskyttelsesudstyr. Se instruktionerne i afsnittet "Personligt beskyttelsesudstyr".

Brugeren af maskinen skal under arbejdets udførelse sørge for, at ingen mennesker eller dyr kommer nærmere end 15 meter.

Maskinen må aldrig anvendes i dårligt vejr, f.eks. tåge, regn, hård vind, kraftig kulde, osv. Meget varmt vejr kan forårsage overophedning af maskinen.

Brug aldrig en maskine, som er behæftet med fejl. Følg sikkerhedskontrol-, vedligeholdelses- og serviceinstruktionerne i denne brugsanvisning. Visse vedligeholdelses- og serviceforanstaltninger må kun udføres af erfarne og kvalificerede specialister. Se anvisningerne under overskriften Vedligeholdelse.

Gennemfør en generel inspektion af maskinen før brugen; se i vedligeholdelsesplanen.



# GENERELLE SIKKERHEDSINSTRUKTIONER



**ADVARSEL!** Denne maskine skaber et elektromagnetisk felt under brug. Dette felt kan i nogle tilfælde påvirke aktive eller passive medicinske implantater. For at reducere risikoen for alvorlige eller dødbringende skader anbefaler vi, at personer med medicinske implantater kontakter deres læge og producenten af det medicinske implantat, før de tager maskinen i brug.



**ADVARSEL!** Tillad aldrig børn at anvende eller være i nærheden af maskinen. Da maskinen er nem at starte, kan børn muligvis starte maskinen, hvis de ikke holdes under opsyn. Dette kan indebære risiko for alvorlige personskader. Tag derfor batteriet ud, når maskinen ikke er under opsyn.



**ADVARSEL!** Beskadigede knive kan øge risikoen for ulykker.

## Personligt beskyttelsesudstyr

### VIGTIGT!

En hækkeklipper kan ved skødesløs eller forkert brug være et farligt redskab, som kan forårsage alvorlige, i visse tilfælde livsfarlige skader. Det er meget vigtigt, at du læser og forstår indholdet i denne bog.

Ved enhver anvendelse af maskinen skal der bruges godkendt personligt beskyttelsesudstyr. Det personlige beskyttelsesudstyr udelukker ikke risikoen for skader, men det mindsker effekten af en skade ved en ulykke. Bed din forhandler om hjælp ved valg af udstyr.



**ADVARSEL!** Vær altid opmærksom på advarselssignaler eller tilråb, når høreværnet bruges. Tag altid høreværnet af, så snart motoren er standset.

### HØREVÆRN

Høreværn med tilstrækkelig dæmpning skal bruges.



### ØJENVÆRN

Godkendt øjenværn skal altid anvendes. Hvis der anvendes visir, skal der også anvendes godkendte beskyttelsesbriller. Med godkendte beskyttelsesbriller menes briller, som opfylder standarden ANSI Z87.1 for USA eller EN 166 for EU-lande.



### HANDSKER

Handsker skal benyttes, når det er nødvendigt, f.eks. ved montering af skæreudstyr.



### STØVLER

Brug skridsikre og stabile støvler eller sko.



### TØJ

Brug rivefast materiale i tøjet og undgå alt for løstsiddende tøj, som nemt sætter sig fast i kviste og grene. Brug altid kraftige, lange bukser. Bær ikke smykker, shorts eller sandaler, og gå ikke barfodet. Sørg for, at håret ikke hænger neden for skuldrene.

### FØRSTEHJÆLP

Forbindingskasse skal altid findes i nærheden.



## Batteri og batterilader

Dette afsnit beskriver sikkerheden vedr. batteriet og batteriladeren til dit batteridrevne produkt.

Benyt kun originale Husqvarna-batterier til Husqvarna-produkter, og oplad dem altid kun i originale batteriladere fra Husqvarna. Batterierne er softwarekrypteret.

Brug kun et originalt BLI-batteri fra Husqvarna i maskinen.

# GENERELLE SIKKERHEDSINSTRUKTIONER

## Batterisikkerhed

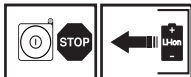

De genopladelige Husqvarna-batterier, BLi, anvendes udelukkende som strømforsyning til den pågældende trådløse Husqvarna-enhed. For at undgå personskade må batteriet ikke anvendes som strømforsyning til andre enheder.

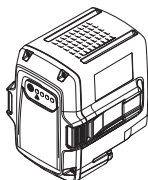

**ADVARSEL!** Beskyt batteriet fra direkte sollys, varme og åben ild. Der er risiko for, at batteriet kan eksplodere, hvis det kastes på åben ild. Der er risiko for forbrændinger og/eller kemiske forbrændinger.



**ADVARSEL!** Undgå al hudkontakt med batterisyren. Batterisyre kan forårsage hudirritation, forbrændinger og ætseskader. Hvis du får syre i øjnene, må du ikke gnide øjnene, men sørge for at skylle dem med rigeligt vand i mindst 15 minutter. Søg lægehjælp. I tilfælde af kontakt skal du vaske udsat hud med rigeligt vand og sæbe.



**ADVARSEL!** Batteriterminaler må aldrig forbindes med nøgler, mønter, skruer eller andre metalgenstande, da dette kan kortslutte batteriet. Genstande må aldrig isættes batteriets luftåbninger.

**Ubrugte batterier skal holdes væk fra metalgenstande som f.eks. søm, mønter og smykker. Forsøg ikke at skille batteriet ad eller knuse det.**

- Brug batteriet i omgivelser, hvor temperaturerne ligger mellem -10 °C og 40 °C.
- Batteriet må ikke udsættes for mikrobølger eller højt tryk.
- Batteriet eller batteriladeren må aldrig rengøres med vand. Se også anvisningerne under overskriften Vedligeholdelse.
- Opbevar batteriet utilgængeligt for børn.
- Beskyt batteriet imod regn og våde omgivelser.

## Batteriladersikkerhed

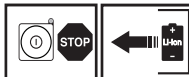

Brug kun ladere, Husqvarna QC, til opladning af Husqvarnas genopladelige batterier, BLi.

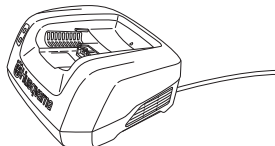

**ADVARSEL!** Minimer risikoen for elektriske stød eller kortslutninger på følgende måde:

Stik aldrig genstande ind igennem batteriladerens køleribber.

Forsøg aldrig at adskille batteriladeren.

Forbind aldrig batteriladerens poler med metalgenstande, da dette kan kortslutte batteriladeren.

Brug godkendte og intakte stikkontakter.



**ADVARSEL!** Brug ikke batteriladeren i nærheden af ætsende eller antændelige stoffer. Batteriladeren må ikke tildækkes. I tilfælde af røgafgivelse eller brand skal batteriladeren afbrydes fra stikkontakten. Du skal være opmærksom på brandfaren.

- Kontrollér regelmæssigt, at batteriladerens forbindelsesledning er intakt, og at der ikke er revner i den.
- Løft aldrig batteriladeren i selve ledningen, og træk aldrig i ledningen for at afbryde stikket fra stikkontakten.
- Hold alle ledninger og forlængerledninger væk fra vand, olie og skarpe kanter. Pas på, at ledningen ikke bliver klemt i døre, hegn eller lignende. Ellers kan det medføre, at disse genstande bliver strømførende. Efterse forlængerledninger regelmæssigt, og udskift dem, hvis de er beskadigede.

Brug aldrig:

- en defekt eller beskadiget batterilader og brug aldrig et defekt, beskadiget eller deformeret batteri.

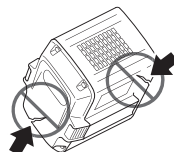

# GENERELLE SIKKERHEDSINSTRUKTIONER

Oplad ikke:

- ikkegenopladelige batterier i batteriladeren, og brug dem ikke i maskinen.
- batteriladeren til at oplade batteriet udendørs.
- batteriladeren i regn eller under fugtige forhold.
- batteriet i direkte sollys.

Brug kun batteriladeren, hvis omgivelsestemperaturen er mellem 5 °C og 40 °C. Brug batteriladeren på et sted med god ventilation, hvor den ikke udsættes for fugt eller støv.

## Maskinens sikkerhedsudstyr

I dette afsnit forklares mere om maskinens sikkerhedsdetaljer, hvilken funktion de har, samt hvordan kontrol og vedligeholdelse skal udføres for at sikre, at de fungerer. Se kapitel Hvad er hvad? for at se, hvor disse detaljer er placeret på maskinen.

Maskinens levetid eller driftstid kan forkortes, og risikoen for ulykker kan øges, hvis maskinen ikke vedligeholdes korrekt, og hvis service og/eller reparation ikke udføres fagligt korrekt. Hvis du har brug for yderligere oplysninger, kan du kontakte nærmeste serviceværksted.

### VIGTIGT!

Al service og reparation af maskinen kræver specialuddannelse. Dette gælder særligt maskinens sikkerhedsudstyr. Hvis maskinen ikke klarer nogen af de nedennævnte kontroller, skal du kontakte dit serviceværksted. Ved at købe nogle af vores produkter kan du være sikker på at få en faglig korrekt reparation og service. Hvis maskinen er købt et sted, som ikke er en af vores serviceydende forhandlere, skal du spørge dem efter det nærmeste serviceværksted.



**ADVARSEL! Brug aldrig en maskine med defekt sikkerhedsudstyr. Maskinens sikkerhedsudstyr skal kontrolleres og vedligeholdes som beskrevet i dette afsnit. Klarer maskinen ikke alle kontrollerne, skal du kontakte et serviceværksted for at få den repareret.**

## Kontrolpanel

Sørg for, at maskinen er tændt eller slukket, når knappen aktivér og deaktivér (1) trykkes og holdes nede (>1 sek.). Den grønne LED (2) tændes eller slukkes.

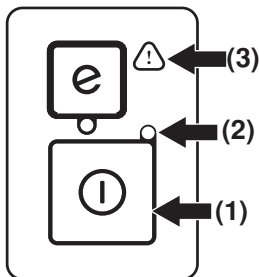

Blinkende advarselssymbol (3) og grøn LED (2) tændt kan angive, at:

- Det ikke er muligt at anvende maskinen ved fuld effekt og samtidigt aktivere maskinen. Udløs strømudløseren, og maskinen er aktiveret.
- Maskinen er blokeret. Deaktivere maskinen. Udtag batteriet fra maskinen. Fjern kviste, grene eller andet materiale, der måtte være fastklemt imellem klingerne.
- Maskinen er overbelastet pga. svær trimning. Udløs strømudløseren, og maskinen er aktiveret.

Hvis advarselssymbolet (3) blinker, angiver det, at maskinen er for varm og maskinen deaktiveres. Når maskinens normale temperatur er genoprettet, er maskinen igen klar til brug og kan aktiveres.

Solid rød advarselsindikator (3) angiver drift.

## Lås på strømudløser

Strømudløseren er beregnet til at forhindre utilsigtet aktivering. Det er nødvendigt at trykke på både strømudløserlåsen og strømudløseren. Det er uden betydning, om strømudløserlåsen eller strømudløseren trykkes ind først. Når grebet om håndtaget slippes, sættes både strømudløseren og strømudløserlåsen tilbage i deres respektive udgangsstilling. Denne bevægelse udløses af uafhængige fjedre. Det betyder, at strømudløseren automatisk låses i den inaktive tilstand.

Tænd for maskinen. Tryk på strømudløserlåsen på det forreste håndtag.

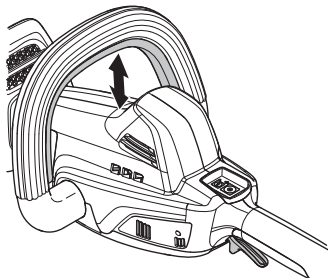

- Tryk strømudløseren fremad for at udløse strømudløseren.

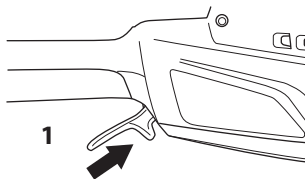

# GENERELLE SIKKERHEDSINSTRUKTIONER

- Tryk derefter strømudløseren opad for at køre med fuld kraft.

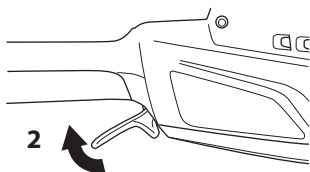

Slip strømudløseren, og kontrollér samtidig, at strømudløseren bevæger sig uhindret tilbage. Skæreenheden skal standse inden for 1 sekund.

Genstart maskinen, og slip strømudløserlåsen på det forreste håndtag. Kontrollér, at strømudløserlåsen vender tilbage til udgangsstillingen, når du slipper den. Skæreenheden skal standse inden for 1 sekund.

## Håndbeskyttelse

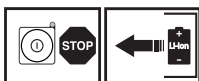

Håndbeskyttelsen skal beskytte hånden mod at komme i kontakt med de kørende knive, f.eks. hvis brugeren mister grebet om det forreste håndtag.

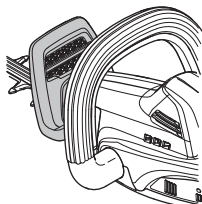

Kontrollér, at håndbeskyttelsen er fastmonteret. Kontrollér, at håndbeskyttelsen er intakt.

## Klinge og klingebeskyttelse



Den yderste del af klingerne (1) er formet som klingebeskyttelser.

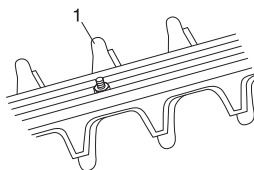

Kontrollér, at knivbeskyttelsen hverken har skader eller deformationer. Udskift klingebeskyttelsen, hvis den er bøjet eller beskadiget. Betegnelsen "elværktøj" i advarslerne henviser til dit værktøj, som drives af strøm fra elektricitetsnettet (med ledning) eller fra batteri (ledningsfrit).

# HÅNDTERING AF BATTERI

## Batteristatus

Displayet viser batteriets ladestatus og om der er problemer med batteriet. Batteriets ladestatus vises i fem sekunder, efter at maskinen er slukket eller batteriindikatoren trykkes. Advarselssymbolet på batteriet tændes, når der er sket en fejl. Se fejlkoder.

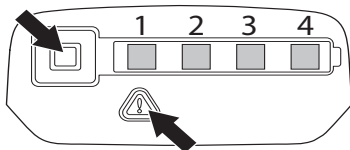

LED-lygter	Batteristatus
Alle LED'er tændes	Fuldt opladet (75-100 %).
LED 1, LED 2, LED 3 er tændt.	Batteriet er opladet 50-75 %.
LED 1, LED 2 er tændt.	Batteriet er opladet 25-50 %.
LED 1 er tændt.	Batteriet er opladet 0-25 %.
LED 1 blinker	Batteriet er afladet. Oplad batteriet.

## Batteriladere



**ADVARSEL! Risiko for elektrisk stød og kortslutning. Brug godkendte og intakte stikkontakter. Kontrollér, at ledningen ikke er beskadiget. Udskift ledningen, hvis den ser ud til at være beskadiget på nogen måde.**

### Tilslutning af batteriladere

- Slut batteriladere til en strømkilde med den spænding og frekvens, der fremgår af typeskiltet. Sæt stikket i stikkontakten i væggen. LED'en på batteriladere blinker grønt en enkelt gang.

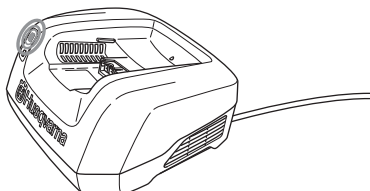

- Batteriet bliver ikke ladet op, hvis batteritemperaturen er højere end 50 °C. Hvis det skulle være tilfældet, vil batteriladere aktivt køle batteriet ned.

### Tilslutning af batteriet til batteriladere

Kontrollér regelmæssigt, at batteriladere og batteriet er intakt. Se også anvisningerne under overskriften Vedligeholdelse.

Batteriet skal lades op, inden det tages i brug første gang. Batteriet er kun ladet 30 % op, når det leveres.

- Sæt batteriet i batteriladere. Sørg for, at batteriet har forbindelse med batteriladere.

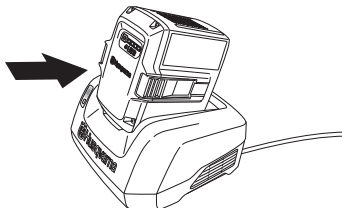

- Den grønne ladelampe på batteriladere lyser, når batteriet er forbundet med ladere.
- Når alle LED'erne er tændt, er batteriet ladet helt op.

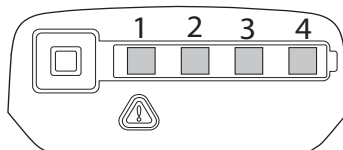

- Træk stikket ud af stikkontakten. Der må ikke trækkes hårdt i forsyningsledningen for at afbryde den fra stikkontakten.
- Fjern batteriet fra batteriladere.

## Ladestatus

Lithium-ion-batterier kan oplades, uanset hvad deres ladeniveau er. Ladeprocessen kan annulleres eller startes, uanset hvad batteriets ladeniveau er. Batteriet er ikke beskadiget. Et fuldt opladet batteri vil ikke aflades, selv når batteriet efterlades i ladere.

Batteriet bliver ikke ladet op, hvis batteritemperaturen er højere end 50 °C.

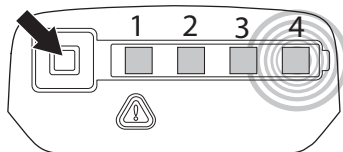

LED-display	Ladestatus
LED 1 blinker	Batteriet er opladet 0-25 %.
LED 1 er tændt, LED 2 blinker.	Batteriet er opladet 25-50 %.
LED 1, LED 2 er tændt, LED 3 blinker	Batteriet er opladet 50-75 %.
LED 1, LED 2, LED 3 er tændt, LED 4 blinker	Batteriet er opladet 75-100 %.
LED 1, LED 2, LED 3, LED 4 er tændt.	Når alle LED'erne er tændt på batteriet, er det fuldt opladet.

# HÅNDTERING AF BATTERI

## Transport og opbevaring

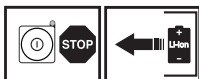

- De indeholdte lithium-ion-batterier er omfattet af lovkravene om farligt gods.
- For kommerciel transport, håndteret af f.eks. tredjeparter eller speditører, skal særlige krav vedrørende emballering og mærkning overholdes.
- Som forberedelse til, at artiklen afsendes, er det nødvendigt at konsultere en ekspert i farlige stoffer. Sørg også for at overholde nationale bestemmelser, der kan være mere detaljerede.
- Afdæk åbne kontakter, og pak batteriet på en sådan måde, at det ikke kan bevæge sig rundt i emballagen.
- Fastgør maskinen under transport.
- Udtag altid batteriet ved opbevaring eller transport.
- Opbevar batteriet og batteriladeren på et tørt sted, hvor de ikke udsættes for fugt eller frost.
- For at forhindre ulykker skal det sikres, at batteriet ikke er tilsluttet maskinen under opbevaring.
- Batteriet må ikke opbevares på steder, hvor statisk elektricitet kan forekomme. Batteriet må aldrig opbevares i en metalkasse.
- Opbevar batteriet og batteriladeren ved temperaturer på 5 °C til 45 °C og aldrig i direkte sollys.
- Batteriladeren må kun opbevares på et tørt sted indendørs.
- Sørg for at opbevare batteriet afbrudt fra batteriladeren. Opbevar udstyret i et aflåseligt område, så den ikke er tilgængelig for børn og uvedkommende.
- Sørg for, at maskinen er ordentligt rengjort, og at der er udført fuldstændig service, inden langtidsopbevaring.

## Bortskaffelse af batteriet, batteriladeren og maskinen

Symbolet på produktet eller emballagen angiver, at dette produkt ikke må behandles som almindeligt husholdningsaffald. Produktet skal i stedet afleveres på en genbrugsstation, hvor de elektriske og elektroniske dele kan genvindes.

Ved at sørge for at dette produkt håndteres på en korrekt måde, kan du være med til at forhindre potentielt negative påvirkninger af miljø og mennesker, som ellers kan forekomme ved ukorrekt bortskaffelse af produktet. Du kan få yderligere oplysninger om genbrug af dette produkt ved at kontakte de lokale myndigheder, dit renoveringsselskab eller den butik, hvor produktet er købt.

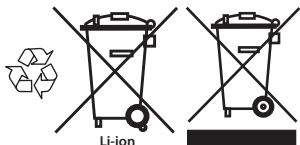

# START OG STOP

## Kontrol før start

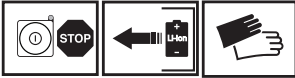

- Inspicér arbejdsområdet. Fjern alle genstande, der kan slynges op.
- Kontrollér skæreudstyret. Brug aldrig sløve, revnede eller beskadigede knive.
- Kontrollér maskinen, så den er i optimal stand. Kontrollér, at alle møtrikker og bolte er spændt.
- Brug kun maskinen til det formål, den er beregnet til.
- Kontrollér, at håndtaget og sikkerhedsfunktioner er i orden. Brug aldrig en maskine, som mangler dele eller er ændret i strid med specifikationerne. Handsker skal benyttes, når det er nødvendigt.
- Alle dæksler skal være monteret korrekt og være fejlfri før start af maskinen.

## Tilslutning af batteriet til maskinen

Sørg for at anvende fuldt opladede batterier. Brug kun Husqvarnas originale batteri i maskinen. Se Tekniske data.

- Isæt batteriet i maskinen. Batteriet bør glide nemt ind i batteriholderen på maskinen. Hvis batteriet ikke nemt glider ind, isættes det ikke korrekt. Batteriet er låst på plads, når du hører et klik. Sørg for, at batteriet sidder korrekt i maskinen.

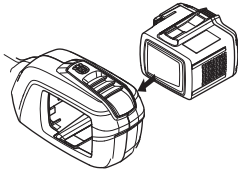

## Start og stop



**ADVARSEL!** Sørg for, at der ikke opholder sig uvedkommende inden for arbejdsområdet, ellers er der risiko for alvorlige personskader. Sikkerhedsafstanden er 15 meter.

## Start

Tænd for maskinen. Tryk på knappen og hold den nede (>1 sek.), indtil den grønne LED tændes.

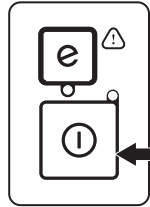

Tryk strømudløserlåsen opad. Den sidder på det forreste håndtag.

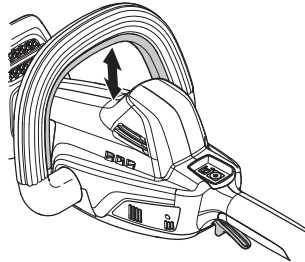

Tryk strømudløseren fremad for at udløse strømudløseren.

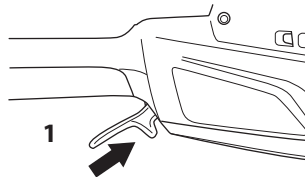

Tryk derefter strømudløseren opad for at køre med fuld kraft.

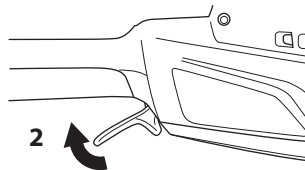

---

## START OG STOP

---

### Stop

Stop maskinen ved at slippe strømdløseren eller strømdløserlåsen og deaktiver maskinen.

Udtag batteriet fra maskinen ved at trykke på de to udløserknapper og trække batteriet ud.

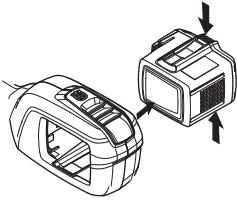

**VIGTIGT!** Batteriet skal altid udtages for at forhindre, at maskinen starter utilsigtet.



## Generelle arbejdsinstruktioner

### VIGTIGT!

Dette afsnit behandler grundlæggende sikkerhedsregler for arbejde med hækkeklipper.

Når du kommer ud for en situation, som gør dig usikker med hensyn til fortsat brug, skal du spørge en ekspert til råds. Henvend dig til din forhandler eller dit serviceværksted.

Undgå al brug, som du ikke synes, du er tilstrækkeligt kvalificeret for.



**ADVARSEL!** Maskinen kan forårsage alvorlige personskader. Læs sikkerhedsinstruktionerne omhyggeligt igennem. Gør dig bekendt med, hvordan du skal anvende maskinen.



**ADVARSEL!** Klippende værktøj. Berør ikke værktøjet uden først at slukke for motoren. Batteriet skal altid udtages, før maskinen vedligeholdes.

## Grundlæggende sikkerhedsregler



- Tillad aldrig børn at anvende eller være i nærheden af maskinen.
- Hold øje med omgivelserne, og kontrollér, at der ikke er nogen risiko for, at mennesker eller dyr kan komme i kontakt med skæreudstyret.
- Lad aldrig andre bruge maskinen, uden at du har sikret dig, at vedkommende har forstået indholdet i brugsanvisningen.
- Inspicér arbejdsområdet. Fjern alle genstande, der kan slynge op.
- Arbejd aldrig på en stige, stol, palle eller fra et andet højt sted, som ikke er helt stabilt.

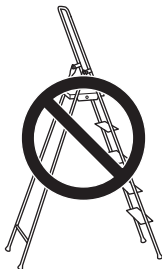

- **BEMÆRK!** Brug aldrig maskinen uden mulighed for at kunne tilkalde hjælp i tilfælde af en ulykke. Sørg for, at ingen kommer nærmere end 15 meter under arbejdet.

- Maskinen må aldrig anvendes i dårligt vejr, f.eks. tåge, regn, hård vind, kraftig kulde, osv.
- Hvis et fremmedlegeme rammes, eller der opstår vibrationer, skal du standse maskinen. Udtag batteriet fra maskinen og kontrollér, at maskinen ikke er beskadiget.

## SavE mode

Maskinen er udstyret med en batterisparefunktion (SavE). Aktivér funktionen ved at trykke på knappen SavE. En grøn LED tændes for at angive, at funktionen er aktiv.

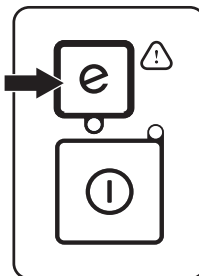

## Automatisk sluk-funktion

Maskinen er udstyret med en sluk-funktion, der deaktiverer maskinen, hvis den ikke anvendes. Den grønne LED og maskinen slukker efter ét minut.

## Sikkerhedsinstruktioner under arbejdet



- Stræk dig ikke for langt. Sørg for altid at have godt fodfæste og god balance.
- Sluk maskinen, når den skal flyttes.
- Læg aldrig maskinen til side uden først at slukke for den og udtag altid batteriet.



**ADVARSEL!** Pas på udslyngede genstande. Brug altid godkendt øjenværn. Læn dig aldrig ind over skæreudstyrets beskyttelse. Sten, skidt m.m. kan blive slynget op i øjnene og forårsage blindhed eller alvorlige skader.

Hold uvedkommende på afstand. Børn, dyr, tilskuere og medhjælpere skal befinde sig uden for sikkerhedszonen på 15 meter. Stands omgående maskinen, hvis nogen nærmer sig. Sving aldrig rundt med maskinen uden først at kontrollere bagud, at der ikke befinder sig nogen i sikkerhedszonen.

# ARBEJDSTEKNIK

- Brug altid begge hænder til at holde maskinen. Hold maskinen på siden af kroppen.

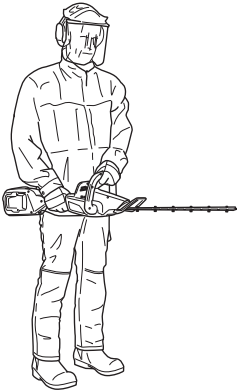

- Sørg for, at tøj eller kropsdele ikke kan komme i kontakt med skæreudstyret, mens det er aktiveret.
- Når motoren slukkes, skal du holde hænder og fødder væk fra skæreudstyret, indtil det er standset helt.
- Pas på grenstumper, som kan slynges væk under klipningen. Skær ikke for nær ved jorden. Sten eller andre løse genstande kan blive slynget op.
- Undersøg klippeobjektet med hensyn til fremmedlegemer såsom elledninger, insekter og dyr etc. eller genstande, som kan skade skæreudstyret, f.eks. metalgenstande.
- Skulle et eller andet sætte sig fast i klingerne under arbejdets gang, skal motoren slukkes og standse helt, inden klingerne rengøres. Udtag batteriet fra maskinen.
- Lad aldrig maskinen være uden opsyn, når motoren er i gang.

## Sikkerhedsinstruktioner efter arbejdets ophør



- Transportbeskyttelsen skal altid sættes på skæreudstyret, når maskinen ikke anvendes.
- Inden rengøring, reparation eller inspektion skal du kontrollere, at skæreudstyret er standset helt. Udtag batteriet fra maskinen.
- Benyt altid kraftige arbejdshandsker ved reparation af skæreudstyret. Knivene er ekstremt skarpe og kan nemt give snitsår.

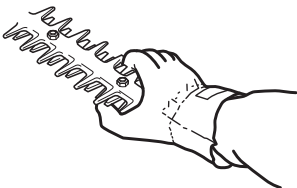

- Opbevar maskinen utilgængeligt for børn.
- Brug kun originale reservedele ved reparation.

## Grundlæggende arbejdsteknik

- Arbejd med pendullignende bevægelser nedefra og op ved klipning af sider.

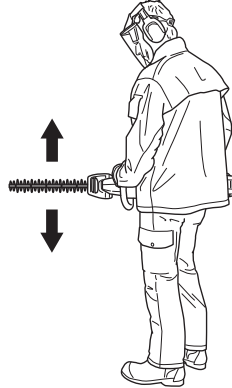

- Ved hækklipping skal motoren vende væk fra hækken.
- For at opnå den bedste balance skal maskinen holdes så tæt ind til kroppen som muligt.



- Pas på, at spidsen ikke berører jorden.
- Prøv ikke at forcere arbejdet, men gå tilpas hurtigt frem, så alle kviste klippes af med en jævn overflade.

# VEDLIGEHOJDELSE

## Inspektion og vedligeholdelse



**ADVARSEL!** Batteriet skal altid udtages, før maskinen vedligeholdes.

**VIGTIGT!** Batteriet eller batteriladeren må aldrig rengøres med vand.

Stærke rengøringsmidler kan beskadige plasten.

Al service og reparation af maskinen kræver specialuddannelse. Dette gælder særligt maskinens sikkerhedsudstyr. Hvis maskinen ikke klarer nogen af de nedennævnte kontroller, skal du kontakte dit serviceværksted. Ved at købe nogle af vores produkter kan du være sikker på at få en faglig korrekt reparation og service. Hvis maskinen er købt et sted, som ikke er en af vores serviceydende forhandlere, skal du spørge dem efter det nærmeste serviceværksted. Anvend kun originale reservedele.

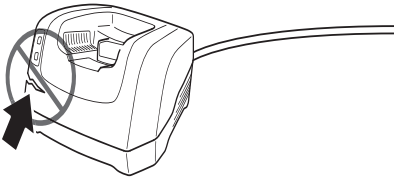

Kontrollér regelmæssigt, at batteriladeren og batteriet er intakt.

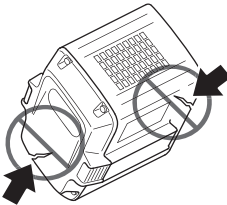

## Rengøring

Rengør maskinen efter brug.

Sørg for, at batteriet og batteriladeren er rene, og at polerne på batteriet og batteriladeren altid er rene og tørre, før batteriet anbringes i batteriladeren.

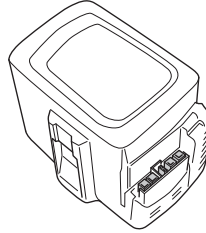

Hold batteristyrsporene rene. Rengør plasticdele med en ren og tør klud.

## Rengøring og smøring

Rengør knivene for harpiks og plantesaft med rengøringsmidlet hver gang før og efter brug.

Kontrollér, at klingernes kanter hverken har skader eller deformeringer. Fil eventuelle grater væk. Kontrollér, at klingerne bevæger sig frit.

Smør klingerne med specialolie før længere tids opbevaring.

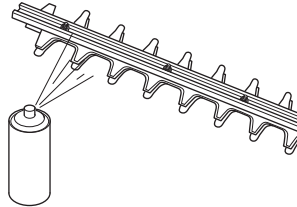

---

# VEDLIGEHOELDELSE

---

## Fejlsøgningseskema

### Kontrolpanel

Fejlfinding finder sted fra tastaturet.

LED-display	Mulige fejl	Mulig løsning
Fejl-LED blinker.	Overbelastning.	Skæreudstyret er blokeret. Udløs skæreudstyret.
	Temperaturafvigelse	Lad maskinen køle ned.
	Strømløseren og aktiveringsknappen trykkes ind på én gang.	Udløs strømløseren, og maskinen er aktiveret.
Fejl-LED lyser rødt.	Service	Kontakt dit serviceværksted.

### Batteri og batterilader

Fejlsøgning på batteriet og/eller batteriladeren under opladning.

LED-display	Mulige fejl	Mulig løsning
FEJL-LED blinker	Temperaturafvigelse	Brug batteriet i omgivelser, hvor temperaturene ligger mellem -10 °C og 40 °C.
	Overspænding	Kontrollér, at netspændingen svarer til den, der står på skiltet, som sidder på maskinen.
		Fjern batteriet fra batteriladeren.
FEJL LED lyser kontant	Celleforskel for stor (1 V)	Kontakt dit serviceværksted.

# VEDLIGEHOELDELSE

## Vedligeholdelsesskema



**ADVARSEL! Batteriet skal altid udtages, før maskinen vedligeholdes.**

Nedenfor vises en oversigt over det vedligeholdelsesarbejde, der skal udføres på maskinen. De fleste af punkterne er beskrevet i afsnittet Vedligeholdelse. Brugeren må kun udføre den form for vedligeholdelses- og servicearbejde, der beskrives i denne brugsanvisning. Mere omfattende arbejde skal udføres af et autoriseret serviceværksted.

Vedligeholdelse	Dagligt eftersyn	Ugentligt eftersyn	Månedligt eftersyn
Rengør maskinen udvendigt.	X		
Kontrollér, at start- og stopkontakten fungerer ordentligt og er intakt.	X		
Kontrollér, at udløserkontakten og udløserkontaktlåsen fungerer korrekt i sikkerhedsmæssig henseende.	X		
Kontrollér, at alle knapper på maskinen er ubeskadiget og i funktionsdygtig stand.	X		
Kontrollér, at kniven og knivbeskyttelsen er intakte og fri for revnedannelser. Udskift kniv eller knivbeskyttelse, hvis de er blevet udsat for slag eller har revner.	X		
Udskift klingebeskyttelsen, hvis den er bøjet eller beskadiget.	X		
Kontrollér, at håndbeskyttelsen er intakt. Udskift beskadiget beskyttelse.	X		
Kontrollér, at skruer og møtrikker er spændte.	X		
Kontrollér, at batteriet er intakt.	X		
Kontrollér batteriets ladestatus.	X		
Kontrollér, at batteriladeren er intakt og funktionsdygtig.	X		
Kontrollér, at de bolte, som holder knivene, er fastspændt korrekt.		X	
Kontrollér forbindelserne imellem batteriet og maskinen, og kontrollér forbindelsen imellem batteriet og batteriladeren.			X

# TEKNISKE DATA

## Tekniske data

**Motor** 136 LiHD50  
Motortype PMDC (4 børster)

**Vægt**  
Vægt uden batteri, kg 3,8  
Vægt med batteri, kg 4,6

**Batteriets driftstid**  
Batteriets driftstid, min, (friløb) med SavE aktiveret 45

**Kniv**  
Type Dobbelt  
Knivlængde, mm 500  
Klinge­hastighed, snit/min med SavE-funktion aktiveret 2700  
Klinge­hastighed, snit/min med SavE-funktion deaktiveret 3200

**Støj­emissioner**  
(se anm. 1)  
Lydeffektniveau, målt dB(A) 89  
Lydeffektniveau, garanteret  $L_{WA}$  dB(A) 91

**Lydniveauer**  
Lydtryksniveau ved operatørens øre målt i henhold til EN 60745-1 og EN 60745-2-15, dB (A): 78

**Vibrations­niveauer**  
(se anm. 2)  
Vibrations­niveauer ( $a_{h1}$ ) i håndtag målt i henhold til EN 60745-1 og EN 60745-2-15,  $m/s^2$ . 3,9

Brug kun et originalt BLi-batteri fra Husqvarna i maskinen.

Ladere, der passer til de angivne batterier, BLi.		
Batteriladere	QC120	QC330
Netspænding, V	220-240	100-240
Frekvens, Hz	50-60	50-60
Effekt, W	125	330

Anm. 1: Emission af støj til omgivelserne målt som lydeffekt ( $L_{WA}$ ) i henhold til Rådets direktiv 2000/14/EF. Forskellen mellem garanteret og målt lydeffekt er, at den garanterede lydeffekt også omfatter spredning i måleresultatet og variationerne mellem forskellige maskiner af samme model i henhold til direktivet 2000/14/EF.

Anm. 2: Rapporterede data for vibrationsniveau har en typisk statistisk spredning (standardafvigelse) på  $1,5 m/s^2$ .

- Den angivne samlede vibrationsværdi er målt i henhold til en standardtestmetode og anvendes til at sammenligne værktøj.

- Den angivne samlede vibrationsværdi kan endvidere anvendes i en foreløbig vurdering af vibrationerne.

---

## TEKNISKE DATA

---

### EF-overensstemmelseserklæring (Gælder kun Europa)

**Husqvarna AB**, SE-561 82 Huskvarna, Sverige, tlf. +46 36 146500, erklærer hermed og påtager sig det fulde ansvar for, at hæktrimmeren **Husqvarna 136LiHD50** fra 2012 årgangsserienummer og fremad (året er angivet i klartekst på typeskiltet plus et efterfølgende serienummer), modsvarer forskrifterne i RÅDETS DIREKTIV:

- af den 17. maj 2006 "angående maskiner" **2006/42/EF**.
  - af den 15. december 2004 "angående elektromagnetisk kompatibilitet" **2004/108/EØF**.
  - af den 8. maj 2000 "angående emission af støj til omgivelserne" **2000/14/EF**.
  - af den 12. december 2006 "om elektrisk materiel bestemt til anvendelse inden for visse spændingsgrænser" **2006/95/EC**.
  - af den 6. september 2006 "om batterier og akkumulatører og udtjente batterier og akkumulatører" **2006/66/EF**.
- Oplysninger om støjemissioner fremgår af kapitlet Tekniske data.

Følgende standarder er opfyldt:

**EN 60745-1, EN 60745-2-15, EN 62133, EN 60335-2-29**

Huskvarna, den 6. februar 2012



Peter Lameli, CTO (Autoriseret repræsentant for Husqvarna AB og ansvarlig for teknisk dokumentation.)

# SYMBOLFORKLARING

## Symboler på maskinen:

Översettelse av original svensk bruksanvisning.

**ADVARSSEL!** En hekksaks som brukes skjødsløst eller galt kan være et farlig redskap som kan forårsake alvorlige, til og med livstruende skader. Det er meget viktig at du leser og forstår innholdet i denne bruksanvisningen.

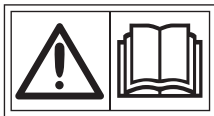

Bruk alltid:

- Godkjent hørselsvern
- Godkjent øyevern



Dette produktet er i overensstemmelse med gjeldende CE-direktiv.



Symbolet på produktet eller dets emballasje indikerer at dette produktet ikke kan håndteres som husholdningsavfall. Dette produktet må innleveres til et gjenvinningsanlegg. (Gjelder kun Europa)



Må ikke utsettes for regn.



Direktestrøm



Støyutslipp til omgivelsene ifølge EFs direktiv. Maskinens utslipp angis i kapitlet Tekniske data og på klistremerke.



## Symboler på batteriet og/eller batteriladeren:

Les nøye gjennom bruksanvisningen og forstå innholdet før du bruker maskinen.



Dette produktet må innleveres til et gjenvinningsanlegg. (Gjelder kun Europa)

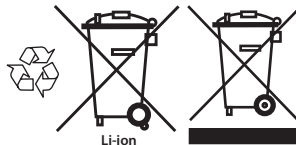

Feilsikker transformator



Batteriladeren må bare brukes og lagres innendørs.



Dobbeltisolert



Øvrige symboler/klistremerker angitt på maskinen gjelder spesifikke krav for sertifiseringer på visse markeder.

## Symboler i bruksanvisningen:

Maskinen slås på og av ved å trykke på- og stopp-knappen.



Bruk alltid godkjente vernehansker.



Fjern batteriet. VIGTIG! Fjern alltid batteriet for å hindre at maskinen startes ved et uhell.





# SYMBOLFORKLARING

Følgende etiketter finnes på hekksaksen, batteriet og batteriladeren:

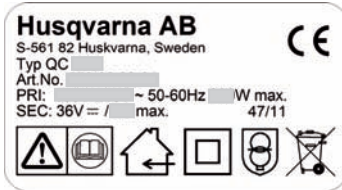
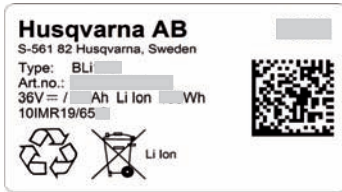
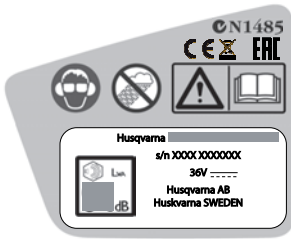

# INNHold

## Innhold

### SYMBOLFORKLARING

Symboler på maskinen: .....	68
Symboler på batteriet og/eller batteriladeren: .....	68
Symboler i bruksanvisningen: .....	68

### INNHold

Innhold .....	70
Før start må man legge merke til følgende: .....	70

### INNLEDNING

Kjære kunde .....	71
-------------------	----

### HVA ER HVA?

Hva er hva? .....	72
-------------------	----

### GENERELLE SIKKERHETSINSTRUKSJONER

Generelle sikkerhetsadvarsler for motorredskaper .....	73
Personlig verneutstyr .....	75
Batteri og batterilader .....	75
Maskinens sikkerhetsutstyr .....	77

### BATTERIHÅNTERING

Batteristatus .....	79
Batteriladere .....	79
Transport og oppbevaring .....	80
Kassering av batteri, batterilader og maskin .....	80

### START OG STOPP

Kontroll før start .....	81
Koble batteriet til maskinen .....	81
Start og stopp .....	81

### ARBEIDSTEKNIKK

Generelle arbeidsinstruksjoner .....	83
--------------------------------------	----

### VEDLIKEHOLD

Inspeksjon og vedlikehold .....	85
Rengjøring og smøring .....	85
Feilsøkingsskjema .....	86
Vedlikeholdsskjema .....	87

### TEKNISKE DATA

Tekniske data .....	88
EF-erklæring om samsvar .....	89

## Før start må man legge merke til følgende:

Les nøye gjennom bruksanvisningen.



**ADVARSEL!** Langvarig eksponering overfor støv kan gi varige hørselsskader. Bruk derfor alltid godkjent hørselsvern.



**ADVARSEL!** Maskinens opprinnelige konstruksjon må ikke under noen omstendighet endres uten produsentens tillatelse. Bruk alltid originalt tilleggsutstyr. Uautoriserte endringer og/eller tilleggsutstyr kan medføre alvorlige skader eller dødsfall for brukeren eller andre.



**ADVARSEL!** En hekksaks som brukes skjodesløst eller galt kan være et farlig redskap som kan forårsake alvorlige, til og med livstruende skader. Det er meget viktig at du leser og forstår innholdet i denne bruksanvisningen.

---

# INNLEDNING

---

## Kjære kunde

Gratulerer med ditt valg om å kjøpe et Husqvarna-produkt! Husqvarna har aner som går tilbake til 1689, da kong Karl XI fikk oppført en fabrikk ved kanten av Huskvarnaelven for produksjon av musketter. Plasseringen ved Huskvarnaelven var logisk, ettersom elven ble benyttet til å produsere vannkraft og på den måten utgjorde et vannkraftverk. I de mer enn 300 år Husqvarna-fabrikken har eksistert er det blitt produsert utallige produkter, alt fra vedovner til moderne kjøkkenmaskiner, symaskiner, sykler, motorsykler m.m. I 1956 ble den første motorgressklipperen lansert, fulgt av motorsagen i 1959, og det er på dette området Husqvarna arbeider i dag.

Husqvarna er i dag en av verdens ledende produsenter av skogs- og hageprodukter med kvalitet og yteevne som høyeste prioritet. Forretningsidéen er å utvikle, produsere og markedsføre produkter til skogs- og hagebruk samt bygg- og anleggsindustrien. Husqvarnas mål er også å være i forkant når det gjelder ergonomi, brukervennlighet, sikkerhet og miljøtenkning, og det er derfor det er utviklet en rekke finesser for å forbedre produktene på disse områdene.

Vi er overbevist om at du vil sette pris på vårt produkts kvalitet og yteevne i lang tid fremover. Et kjøp av et av våre produkter gir deg tilgang til profesjonell hjelp med reparasjoner og service dersom noe tross alt skulle skje. Hvis maskinen ikke er kjøpt hos en av våre autoriserte forhandlere, så spør dem etter nærmeste serviceverksted.

Vi håper du vil bli fornøyd med maskinen din og at den vil være din følgesvenn i lang tid fremover. Husk at denne bruksanvisningen er et verdipapir. Ved å følge dens innhold (bruk, service, vedlikehold osv.) kan du vesentlig forlenge maskinens levetid og også øke dens bruktværdi. Sørg for å overlate bruksanvisningen til den nye eieren hvis du selger maskinen din.

Takk for at du bruker et Husqvarna-produkt!

Husqvarna AB arbeider løpende med å videreutvikle sine produkter, og forbeholder seg derfor retten til endringer vedrørende bl.a. form og utseende uten varsel.

## HVA ER HVA?

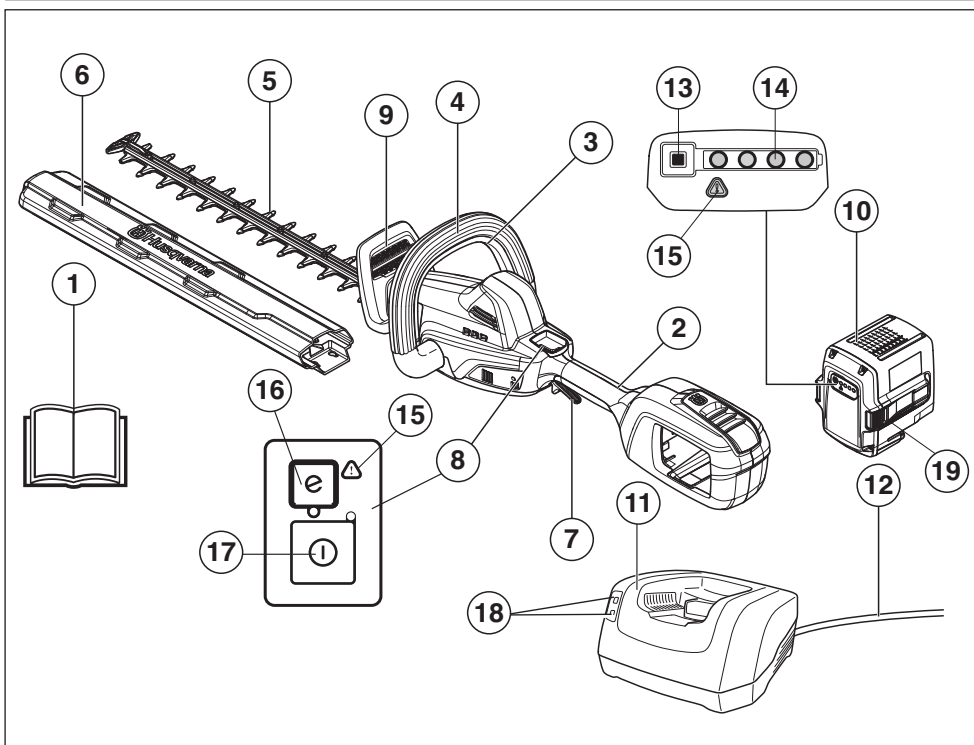

### Hva er hva?

- |                         |                                |
|-------------------------|--------------------------------|
| 1 Bruksanvisning        | 11 Batteriladere               |
| 2 Bakre håndtak         | 12 Snor                        |
| 3 Effektregulatorsperre | 13 Batteriindikator knapp      |
| 4 Fremre håndtak        | 14 Batteristatus               |
| 5 Kniv                  | 15 Advarselsindikator          |
| 6 Transportbeskyttelse  | 16 Lagre-knapp                 |
| 7 Effektregulator       | 17 Aktiver- og deaktiver-knapp |
| 8 Kontrollpanel         | 18 På- og advarselsindikator   |
| 9 Håndbeskyttelse       | 19 Batteriutløserknapper       |
| 10 Batteri              |                                |

# GENERELLE SIKKERHETSINSTRUKSJONER

## Generelle sikkerhetsadvarsler for motorredskaper

Les nøye gjennom bruksanvisningen og forstå innholdet før du bruker maskinen.

Maskinen er bare utformet for kutting av grener og kvister.

Fjern alltid batteriet for å hindre at maskinen startes ved et uhell.



**ADVARSEL!** Les alle sikkerhetsadvarsler og instruksjoner. Hvis advarslene og instruksjonene ikke følges kan det føre til elektrisk støt, brann og/eller alvorlig personskade.

### VIGTIG!

Ta vare på alle advarsler og instruksjoner for fremtidig bruk. Begrepet "el-verktøy" i advarslene refererer til elektrisk verktøy som drives av nettstrøm (med ledning) eller batteri (uten ledning).

## Sikkerhet i arbeidsområdet

- **Hold arbeidsområdet rent og godt opplyst.** Rot og dårlig opplyste områder kan lett føre til ulykker.
- **Bruk ikke el-verktøy i eksplosiv atmosfære, for eksempel der det finnes brennbare væsker, gasser eller støv.** El-verktøy danner gnister som kan antenne støv eller gasser.
- **Hold barn og andre tilskuere på avstand når el-verktøyet er i bruk.** Distraksjoner kan føre til at du mister kontrollen.

## Elektrisk sikkerhet

- **Støpselet til el-verktøyet må passe til stikkontakten. Støpselet må ikke modifiseres på noen måte. Adapterpluggen må ikke brukes sammen med jordat el-verktøy.** Umodifiserte pluggen og tilsvarende uttak reduserer faren for elektrisk støt.
- **Unngå kroppskontakt med jodede flater, for eksempel rør, radiatorer, komfyrer og kjøleskap.** Faren for elektrisk støt øker hvis kroppen til brukeren er forbundet med jord.
- **El-verktøy må ikke utsettes for regn eller fuktighet.** Vann i el-verktøyet øker faren for elektrisk støt.
- **Ledningen må håndteres forsiktig. Bruk aldri ledningen til å bære eller trekke noe, eller til å trekke ut støpselet. Hold ledningen borte fra varme, olje, skarpe kanter og bevegelige deler.** Skadde eller sammenflokete ledninger øker faren for elektrisk støt.
- **Når el-verktøyet brukes utendørs må det brukes en skjøteledning som er egnet for bruk utendørs.** Bruk av skjøteledning som er egnet for bruk utendørs reduserer faren for elektrisk støt.

- Hvis det ikke er mulig å unngå å anvende elektroverktøy i fuktige omgivelser, må det anvendes en strømforsyning som er beskyttet mot jordfeil/overbelastning. Bruk av jordfeilbryter/automatsikring reduserer faren for elektrisk støt.

## Personlig sikkerhet

- **Vær oppmerksom, følg med på det du gjør, og bruk sunn fornuft når du bruker el-verktøyet. Ikke bruk el-verktøyet hvis du er trett eller påvirket av medikamenter, alkohol eller medisiner.** Et øyeblikks uoppmerksomhet ved bruk av el-verktøy kan føre til alvorlig personskade.
- **Bruk personlig verneutstyr. Bruk alltid vernebriller.** Bruk av verneutstyr som støvmaske, vernesko med antisklisåle, hjelm og hørselvern der det kreves reduserer faren for personskade.
- **Unngå utilsiktet oppstart Forsikre deg om at bryteren står i AV-stilling før du kobler til strømforsyningen, løfter opp eller bærer verktøyet.** Hvis du bærer verktøyet med en finger på bryteren eller med el-verktøyet slått på, kan det føre til ulykker.
- **Fjern eventuelle justeringsnøkler før du slår på el-verktøyet.** En nøkkel som sitter på en roterende del av el-verktøyet kan føre til personskade.
- **Ikke strekk deg for langt. Hold alltid føttene på bakken og en balansert stilling.** Dette gir deg bedre kontroll over el-verktøyet i uventede situasjoner.
- **Bruk egnede klær. Bruk ikke løstsittende klær eller smykker. Hold hår, klær og hansker borte fra bevegelige deler.** Løstsittende klær, smykker eller langt hår kan sette seg fast i bevegelige deler.
- **Hvis apparatet er forsynt med tilkopling for støvsuger eller oppsamler, må du forsikre deg om at disse er riktig tilkoplede og brukes på riktig måte.** Bruk av støvoppsamler kan redusere faren for støvrelaterte skader.

Vibrasjonsnivået under faktisk bruk av det motoriserte redskapet kan avvike fra den oppgitte totalverdien, avhengig av hvordan redskapet brukes. Brukeren må treffe sikkerhetstiltak for å beskytte seg, basert på et anslag av eksponeringen under de faktiske bruksforholdene (med hensyn til alle deler av operasjonssyklusen, for eksempel når verktøyet slås av og når det går på tomgang).

## Bruk og vedlikehold av el-verktøy

- **Bruk ikke makt på el-verktøyet. Bruk riktig el-verktøy for arbeidet som skal utføres.** Riktig el-verktøy gjør jobben på en bedre og sikrere måte i den hastigheten det er konstruert for.
- **Bruk ikke el-verktøyet hvis bryteren ikke lar seg slå på og av.** El-verktøy som ikke kan kontrolleres med bryteren er farlig, og må repareres.

# GENERELLE SIKKERHETSINSTRUKSJONER

- **Kople pluggen fra strømforsyningen og/eller batteripakken fra el-verktøyet før du foretar justeringer, skifter tilbehør eller lagrer el-verktøyet.** Slike forebyggende sikkerhetstiltak reduserer faren for at el-verktøyet starter ved et uhell.
- **El-verktøy som ikke er i bruk må oppbevares utilgjengelig for barn. La ikke el-verktøyet brukes av personer som ikke er kjent med el-verktøyet eller disse instruksjonene.** El-verktøy er farlige i hendene på uerfarne brukere.
- **Vedlikehold av el-verktøy. Kontroller justeringen av bevegelige deler, samt at de ikke sitter fast. Kontroller at det ikke finnes ødelagte deler eller andre feil som kan påvirke bruken av el-verktøyet. Hvis el-verktøyet er skadet må det repareres før bruk.** Mange ulykker forårsakes av dårlig vedlikeholdt el-verktøy.
- **Hold skjæreverktøy skarpe og rene.** Riktig vedlikeholdte skjæreverktøy med skarpe skjærekanter har mindre fare for å sette seg fast, og er lettere å kontrollere.
- **Bruk el-verktøyet, tilbehør og verktøybits osv. i henhold til disse instruksjonene, med hensyn til arbeidsforholdene og arbeidet som skal utføres.** Bruk av el-verktøy til andre formål enn det er ment for kan føre til farlige situasjoner.

## Bruk og pleie av batteriverktøy

- **Må bare lades med laderen som er spesifisert av produsenten.** En lader som passer til én batteripakke kan skape brannfare hvis den brukes med en annen batteripakke.
- **Bruk elektriske verktøy bare med spesielt designede batteripakker.** Bruk av andre batteripakker kan medføre fare for personskade og brann.
- **Når en batteripakke ikke er i bruk, må den oppbevares beskyttet mot andre metallgjenstander som binders, mynter, nøkler, spiker, skruer og andre små metallgjenstander som kan kortslutte batteripolene.** Kortslutning av batteripolene kan føre til forbrenning eller brann.
- **Hvis batteriet brukes feil kan det føre til at væske kommer ut av batteriet. Unngå kontakt med væsken. Skyll med vann hvis kontakt oppstår ved et uhell. Kontakt lege hvis du får væsken i øynene.** Væske som kommer ut av batteriet kan forårsake irritasjon eller forbrenninger.

## Service

- **Få el-verktøyet ettersett av et kvalifisert verksted som bare bruker identiske reservedeler.** Dette sikrer at el-verktøyet sikkerhet opprettholdes.

## Sikkerhetsadvarsler for hekksaks - Personlig sikkerhet

- Bruk begge hender når du betjener hekksaksen. Hvis du bruker bare én hånd, kan det føre til at du mister kontrollen, noe som kan føre til alvorlig personskade.
- **Hold alle deler av kroppen borte fra skjæreknivene. Unngå å fjerne klippet materiale eller holde materiale som skal klippes mens knivene beveger seg. Sørg for at bryteren er slått av når du fjerner materiale som har satt seg fast. Bladene beveger seg litt etter at maskinen slås av.** Et øyeblikks uoppmerksomhet ved bruk av hekksaksen kan føre til alvorlig personskade.
- **Hold hekksaksen i håndtaket med skjæreknivene stoppet.** Riktig håndtering av hekksaksen reduserer faren for personskade fra skjæreknivene.
- **Hold det elektriske verktøyet bare i den isolerte gripeflaten. Skjæreknivene kan komme i kontakt med skjulte ledninger.** Hvis skjæreknivene kommer i kontakt med en strømførende ledning, kan blottlagte metalldeleer av verktøyet bli strømførende, og dette kan gi brukeren elektrisk støt.
- **FARE – ikke rør bladet med hendene.** Alvorlig personskade oppstår ved kontakt med bladet.

### VIGTIG!

Fjern alltid batteriet før det utføres vedlikehold på maskinen.

Barn må holdes under oppsyn for å sikre at de ikke leker med apparatet.

Oppbevar maskinen utilgjengelig for barn. Maskinen og/eller batteriet må aldri brukes av barn eller personer som ikke har fått opplæring i bruken av den. Aldersgrense for bruk kan være underlagt lokale bestemmelser.

Bruk aldri en maskin som er modifisert slik at den ikke lenger er i samsvar med originalutførelsen.

Bruk personlig verneutstyr. Se anvisninger under overskriften "Personlig verneutstyr".

Bruker av maskinen skal sørge for at ikke mennesker eller dyr kommer nærmere enn 15 meter mens arbeidet pågår.

Bruk aldri maskinen i dårlig vær, for eksempel i tåke, regn, sterk vind, sterk kulde osv. Svært varmt vær kan føre til at maskinen blir overopphetet.

Bruk aldri en maskin som det er noe galt med. Utfør sikkerhetskontrollene og vedlikeholds- og serviceinstruksjonene i denne bruksanvisningen. Noen vedlikeholds- og servicetiltak må utføres av erfarne og kvalifiserte spesialister. Se instruksjonene under overskriften Vedlikehold.

Foreta en inspeksjon av hele maskinen før bruk. Se vedlikeholdsskjemaet.

# GENERELLE SIKKERHETSINSTRUKSJONER



**ADVARSEL!** Denne maskinen skaper et elektromagnetisk felt når den er i bruk. Dette feltet kan under visse omstendigheter forstyrre aktive eller passive medisinske implantater. For å redusere risikoen for alvorlig eller livstruende skade, anbefaler vi at personer med medisinske implantater rådfører seg med sin lege og produsenten av det medisinske implantatet før denne maskinen tas i bruk.



**ADVARSEL!** La aldri barn bruke eller oppholde seg i nærheten av maskinen. Siden maskinen er lett å starte, kan barn starte den hvis de ikke holdes under oppsyn. Dette kan medføre risiko for alvorlig personskade. Batteriet må derfor kobles fra når maskinen ikke er under oppsyn.



**ADVARSEL!** Feil på knivene kan øke risikoen for ulykker.

## Personlig verneutstyr

### VIGTIG!

En hekkstaks som brukes skjodesløst eller galt kan være et farlig redskap som kan forårsake alvorlige, til og med livstruende skader. Det er meget viktig at du leser og forstår innholdet i denne bruksanvisningen.

Ved all bruk av maskinen skal det brukes godkjent personlig verneutstyr. Personlig verneutstyr eliminerer ikke skaderisikoen, men det reduserer virkningen av en skade hvis ulykken skulle være ute. Be forhandleren om hjelp ved valg av utstyr.



**ADVARSEL!** Vær alltid oppmerksom på varsel signaler eller tilrop ved bruk av hørselsvern. Ta alltid av hørselsvernet så snart motoren er stanset.

### HØRSELVERN

Hørselsvern med tilstrekkelig lyddempende virkning skal brukes.



### ØYEVERN

Godkjent øyevern skal alltid brukes. Ved bruk av visir skal det også brukes godkjente vernebriller. Godkjente vernebriller er slike som tilfredsstiller standard ANSI Z87.1 for USA eller EN 166 for EU-land.



### HANSKER

Hansker skal brukes ved behov, f. eks ved montering av skjærestutstyr.



### STØVLER

Bruk sklisikre og solide støvler eller skor.



### KLÆR

Klærne må være av materiale som tåler riving, unngå bruk av altfor vide klær som lett henger seg fast i kvister og grener. Bruk alltid kraftige langbukser. Ikke bruk smykker, kortbukser eller sandaler, og gå ikke barbert. Påse at håret ikke henger nedenfor skuldrene.

### FØRSTEHJELPSUTSTYR

Førstehjelpsutstyr må alltid finnes for hånden.



## Batteri og batterilader

Denne delen beskriver sikkerhet i forbindelse med batteriet og batteriladeren til det batteridrevne produktet.

Det må bare brukes originale Husqvarna-batterier i Husqvarna-produkter, og batteriene må bare lades i en original batterilader fra Husqvarna. Batteriene er programvarekryptert.

Bruk bare originale BLi-batterier fra Husqvarna i maskinen.

# GENERELLE SIKKERHETSINSTRUKSJONER

## Batterisikkerhet

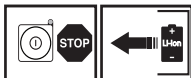

De oppladbare Husqvarna-batteriene, BLi, brukes kun som strømforsyning til relevante Husqvarna ledningsfrie apparater. For å unngå skade må batteriet ikke brukes som strømkilde til andre apparater.

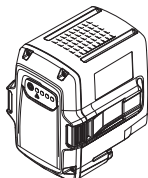

**ADVARSEL!** Beskytt batteriet mot direkte sollys, varme og åpen ild. Batteriet kan eksplodere hvis det blir kastet på åpen ild. Det er fare for forbrenninger og eller kjemiske forbrenninger.



**ADVARSEL!** Unngå all hudkontakt med batterisyre. Batterisyre kan forårsake hudirritasjon, forbrenning og etseskader. Unngå å gni hvis du får syre i øynene. Skyll øynene med rikelig vann i minst 15 minutter. Kontakt lege. Ved hudkontakt må eksponerte hudområder vaskes med rikelig vann og såpe.



**ADVARSEL!** Batteripolene må aldri berøres med nøkler, mynter, skruer eller andre metallgjenstander. Dette kan kortslutte batteriet. Stikk aldri gjenstander inn i ventilasjonsåpningene i batteriet.

**Ubrukte batterier må holdes borte fra metallgjenstander som spiker, mynter og smykker. Prøv ikke å demontere eller knuse batteriet**

- Bruk batteriet i temperaturer fra -10 °C til 40 °C.
- Batteriet må ikke utsettes for mikrobløyer eller høyt trykk.
- Rengjør aldri batteriet eller batteriladeren med vann. Se også anvisninger under overskriften Vedlikehold.
- Oppbevar batteriet utilgjengelig for barn.
- Beskytt batteriet mot regn og fuktighet.

## Sikker bruk av batteriladeren

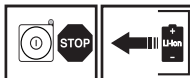

Bruk bare ladere av typen Husqvarna QC til å lade Husqvarna-batterier av typen BLi.

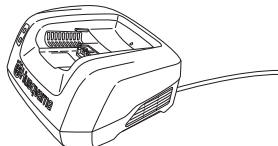

**ADVARSEL!** Reduser faren for elektrisk støt eller kortslutning ved å følge disse forholdsreglene:

**Stikk aldri gjenstander inn i laderens ventilasjonsåpninger.**

**Prøv ikke å demontere batteriladeren.**

**Berør aldri ladekontaktene med metallgjenstander. Dette kan kortslutte batteriladeren.**

**Bruk en godkjent og intakt stikkontakt.**



**ADVARSEL!** Bruk ikke batteriladeren i nærheten av korroderende eller brennbare materialer. Batteriladeren må ikke tildekkes. Trekk ut støpselet til batteriladeren hvis det oppstår røyk eller brann. Vær oppmerksom på brannfaren.

- Kontroller regelmessig at ledningen til batteriladeren er intakt og at den ikke er sprukket.
- Batteriladeren må aldri bæres ved å holde i kabelen, og støpselet må ikke trekkes ut ved å dra i kabelen.
- Hold alle ledninger og skjøteledninger borte fra vann, olje og skarpe kanter. Pass på at ledningen ikke klemmes i dører, grunder eller liknende. Ellers kan det medføre at gjenstander blir strømførende. Kontroller skjøteledninger regelmessig, og skift ut hvis de er skadet.

**Merk!**

- Bruk ikke batteriladeren hvis den er defekt eller skadet. Bruk aldri et defekt, skadet eller deformert batteri.

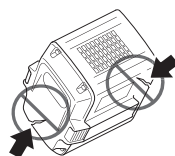



# GENERELLE SIKKERHETSINSTRUKSJONER

Følgende må ikke lades:

- engangsbatterier i batteriladeren eller bruk dem i maskinen.
- batteriladeren til å lade batteriet utendørs.
- Bruk ikke batteriet i regn eller fuktige omgivelser.
- Bruk ikke batteriet i direkte sollys.

Bruk batteriladeren bare i temperaturer fra 5 °C til 45 °C. Bruk laderen i godt ventilerte, tørre og støvfrie omgivelser.

## Maskinens sikkerhetsutstyr

I dette avsnittet forklares hvilket sikkerhetsutstyr maskinen er utstyrt med, hvilken funksjon det har og hvordan man utfører kontroll og vedlikehold for å være sikker på at utstyret fungerer. Se kapitlet Hva er hva? for å se hvor disse delene er plassert på din maskin.

Maskinens levetid eller driftstid kan forkortes og risikoen for ulykker kan øke dersom vedlikehold av maskinen ikke utføres på riktig måte og dersom service og/eller reparasjoner ikke er fagmessig utført. Kontakt nærmeste serviceverksted dersom du trenger ytterligere opplysninger.

### VIGTIG!

All service og reparasjon av maskinen krever spesialutdanning. Dette gjelder særlig maskinens sikkerhetsutstyr. Hvis maskinen ikke består alle kontrollene som er oppgitt nedenfor, må du oppsøke et serviceverksted. Kjøp av våre produkter garanterer at du kan få utført en fagmessig reparasjon og service. Hvis maskinen ikke er kjøpt hos en av våre sericefaghandlere, så spør dem etter nærmeste serviceverksted.



**ADVARSEL! Bruk aldri en maskin med defekt sikkerhetsutstyr. Maskinens sikkerhetsutstyr skal kontrolleres og vedlikeholdes som beskrevet i dette avsnittet. Hvis maskinen ikke består alle kontrollene, må serviceverksted oppsøkes for reparasjon.**

## Kontrollpanel

Pass på at maskinen slås på og av ved å trykke og holde inne aktiver-/deaktiver-knappen (1) (>1 sec.). Den grønne indikatorlampe (2) tennes eller slukkes.

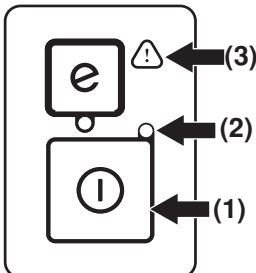

Blinkende advarselssymbol (3) og grønn indikator (2) kan indikere følgende:

- Det er ikke mulig å gi full gass og samtidig aktivere maskinen. Slipp effektregulatoren for å aktivere maskinen.
- Maskinen er blokkert. Deaktiver maskinen. Fjern batteriet fra maskinen. Fjern kvister, greiner og annet materiale som har satt seg fast i knivene.
- Maskinen er overbelastet som følge av kraftig trimming. Slipp effektregulatoren for å aktivere maskinen.

Hvis advarselssymbolet (3) blinker, indikerer det at maskinen er for varm. Maskinen blir deaktivert. Når maskinen har nådd normal temperatur igjen, er den klar til bruk og du kan aktivere maskinen.

Fast lysende rød varselampe (3) indikerer service.

## Effektregulatorsperre

Effektregulatoren er konstruert for å hindre at maskinen aktiveres ved et uhell. Effektregulatorsperren og effektregulatoren må trykkes inn samtidig. Effektregulatorsperren og effektregulatoren kan trykkes inn i valgfri rekkefølge. Når grepet rundt håndtaket slippes, tilbakestilles både effektregulatoren og sperren til sin opprinnelige posisjon. Denne bevegelsen styres av uavhengige fjærer. Denne innretningen innebærer at gassregulatoren automatisk låses når maskinen ikke er i drift.

Slå på maskinen. Trykk inn effektregulatorsperren på det fremre håndtaket.

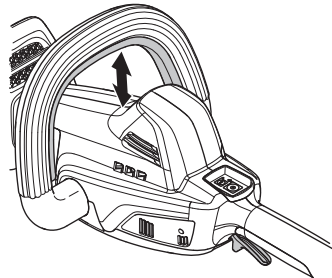

- Trykk effektregulatoren fremover for å løse ut effektregulatoren.

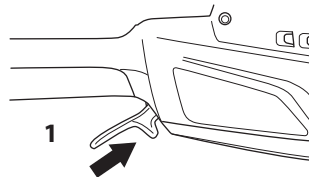

# GENERELLE SIKKERHETSINSTRUKSJONER

- Trykk deretter effektregulatoren opp for å gi full gass.

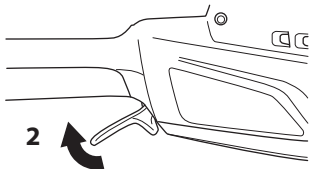

Slipp effektregulatoren og kontroller at den beveger seg fritt tilbake til utgangsstilling. Skjæreenheten skal stoppe innen 1 sekund.

Start maskinen på nytt og slipp effektregulatorsperren på det fremre håndtaket. Kontroller at effektregulatorsperren går tilbake til utgangsstilling når du slipper den. Skjæreenheten skal stoppe innen 1 sekund.

## Håndbeskyttelse

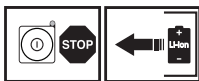

Håndbeskyttelsen skal hindre at brukeren i å komme i kontakt med de arbeidende knivene, f.eks. dersom brukeren mister taket i det fremre håndtaket.

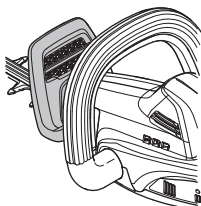

Se til at håndbeskyttelsen sitter ordentlig på plass. Kontroller at håndbeskyttelsen er hel.

## Kniv og knivbeskyttelse



Den utvendige delen av knivene (1) er formet som bladbeskyttere.

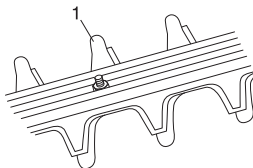

Kontroller knivbeskyttelsen med henblikk på skader og sprekkdannelse. Skift skjæreenheten hvis den er bøyd eller skadet. Begrepet "el-verktøy" i advarslene refererer til elektrisk verktøy som drives av nettstrøm (med ledning) eller batteri (uten ledning).

# BATTERIHÅNDTERING

## Batteristatus

Displayet viser batterikapasitet og eventuelle problemer med batteriet. Batterikapasiteten vises i 5 sekunder etter at maskinen er slått av og når batteriindikatorknappen trykkes inn. Advarselssymbolet på batteriet lyser hvis en feil oppstår. Se feilkoder.

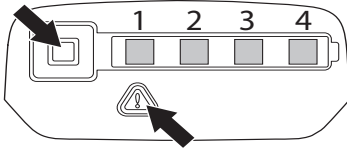

LED-lamper	Batteristatus
Alle LED-indikatorer lyser	Fullt ladet (75-100 %).
LED 1, LED 2, LED 3 lyser.	Batteriet er 50 %-75 % ladet.
LED 1, LED 2 lyser.	Batteriet er 25 %-50 % ladet.
LED 1 lyser.	Batteriet er 0 %-25 % ladet.
LED 1 blinker	Batteriet er utladet. Lad batteriet.

## Batteriladere



**ADVARSEL!** Fare for elektrisk støt og kortslutning. Bruk en godkjent og intakt stikkontakt. Kontroller at kabelen er uskadet. Skift kabelen hvis den ser ut til å være skadet på noen måte.

### Koble til batteriladere

- Koble batteriladere til den spenningen og frekvensen som er angitt på spesifikasjonsplaten. Sett støpselet i stikkontakten. LED-indikatoren på batteriladere blinker grønt én gang.

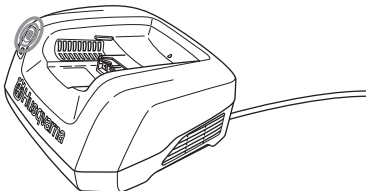

- Batteriet lades ikke hvis batteritemperaturen er over 50 °C. I slike tilfeller vil batteriladere aktivt kjøle ned batteriet.

### Koble batteriet til batteriladere

Kontroller regelmessig at batteriladere og batteriet er intakt. Se også anvisninger under overskriften Vedlikehold.

Batteriet må lades før første gangs bruk. Batteriet er bare 30 % ladet ved levering.

- Sett batteriet i batteriladere. Kontroller at batteriet kobles til ladere.

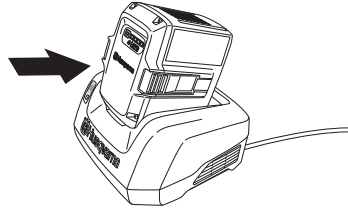

- Den grønne ladelampen på ladere tennes når batteriet kobles til batteriladere.
- Når alle LED-indikatorer lyser, er batteriet fullt ladet.

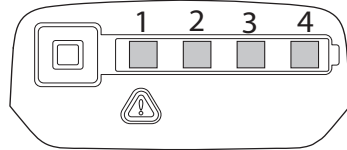

- Trekk ut støpselet. Rykk aldri i strømkabelen for å koble den fra stikkontakten.
- Fjern batteriet fra batteriladere.

## Ladestatus

Litium-ion-batterier kan lades uansett lade nivå.

Ladeprosessen kan avbrytes eller startes uavhengig av batteriets lade nivå. Batteriet blir ikke skadet. Et fullt ladet batteri mister ikke ladingen selv om batteriet blir stående i ladere.

Batteriet lades ikke hvis batteritemperaturen er over 50 °C.

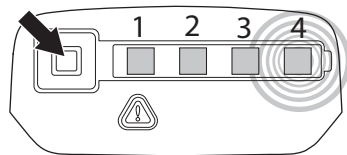

LED-display	Ladestatus
LED 1 blinker	Batteriet er 0 %-25 % ladet.
LED 1 lyser, LED 2 blinker.	Batteriet er 25 %-50 % ladet.
LED 1, LED 2 lyser, LED 3 blinker	Batteriet er 50 %-75 % ladet.
LED 1, LED 2, LED 3 lyser, LED 4 blinker	Batteriet er 75 %-100 % ladet
LED 1, LED 2, LED 3, LED 4 lyser.	Når alle LED-indikatorer lyser, er det fullt ladet.

# BATTERIHÅNDTERING

## Transport og oppbevaring

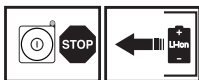

- Litiumionbatteriene som er inkludert, er underlagt kravene i loven om farlige varer.
- Spesifikke krav for innpakking og merking må overholdes for kommersiell transport av f.eks. tredjeparter, fraktleverandører.
- Ved klargjøring av produktet som skal sendes, må man rådføre seg med en ekspert på farlige materialer. Man må også overholde nasjonale forskrifter, som kan være mer detaljerte.
- Sett på vanlig teip eller maskeringsteip over åpne kontakter, og pakk inn batteriene slik at de ikke forflyttes rundt i pakken.
- Sikre maskinen under transport.
- Fjern alltid batteriet ved lagring og transport.
- Lagre batteriet og laderen på et tørt, fuktfritt og frostfritt sted.
- For å hindre ulykker må du alltid sørge for at batteriet ikke er tilkoblet under lagring.
- Batteriet må ikke lagres på steder der det kan forekomme statisk elektrisitet. Lagre aldri batteriet i en metallkasse.
- Lagre batteriet og batteriladeren i en temperatur mellom 5 °C og 45 °C, og aldri i direkte sollys.
- Lagre batteriladeren bare på et innelukket og tørt sted.
- Batteriet må oppbevares adskilt fra batteriladeren. Oppbevar utstyret i et låsbart rom slik at det er utilgjengelig for barn og uvedkommende.
- Påse at maskinen er ordentlig rengjort og at fullstendig service er utført før langtid oppbevaring.

## Kassering av batteri, batterilader og maskin

Symbolet på produktet eller dets emballasje indikerer at dette produktet ikke kan håndteres som husholdningsavfall. Det skal i stedet leveres til egnet gjenvinningsstasjon for gjenvinning av elektrisk og elektronisk utstyr.

Ved å sørge for at dette produktet tas hånd om på ordentlig måte, kan du hjelpe til å motvirke eventuelle negative konsekvenser for miljø og mennesker, som ellers kan forårsakes ved feilaktig avfallshåndtering av dette produktet. For mer detaljert informasjon om gjenvinning av dette produktet, kontakt din kommune, renovasjonsservice eller butikken der du kjøpte produktet.

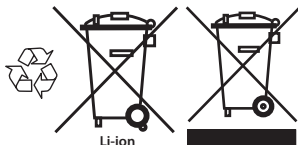

# START OG STOPP

## Kontroll før start

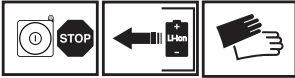

- Kontroller arbeidsområdet. Fjern gjenstander som kan bli slynget av gårde.
- Kontroller skjæreutstyret. Bruk aldri kniver som er sløve, sprukne eller skadet.
- Kontroller at maskinen er i fullgod stand. Kontroller at alle muttere og skruer er trukket ordentlig til.
- Maskinen skal bare brukes til det den er beregnet på.
- Sørg for at håndtak og sikkerhetsfunksjon er i orden. Bruk aldri en maskin som mangler deler eller er endret utenfor spesifikasjonene. Hansker skal brukes ved behov.
- Samtlige deksler skal være korrekt montert og uten feil før maskinen startes.

## Koble batteriet til maskinen

Pass på å bruke fullt ladete batterier. Bruk bare originalbatteri fra Husqvarna i maskinen. Se tekniske data.

- Sett batteriet inn i maskinen. Batteriet skal gli lett på plass i batteriholderen på maskinen. Hvis batteriet ikke gli lett på plass, settes det ikke inn på riktig måte. Batteriet låses på plass når du hører et klikk. Pass på at batteriet monteres riktig på maskinen.

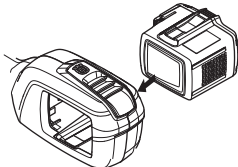

## Start og stopp



**ADVARSEL!** Sørg for at ikke uvedkommende oppholder seg i arbeidsområdet, da det ellers er fare for alvorlige personskader. Sikkerhetsavstanden er 15 meter.

## Start

Slå på maskinen. Hold inne startknappen (>1 sek.) til den grønne LED-indikatoren lyser.

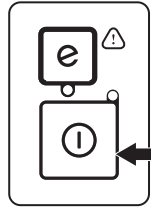

Trykk effektregulatorsperren opp. Den er plassert på det fremre håndtaket.

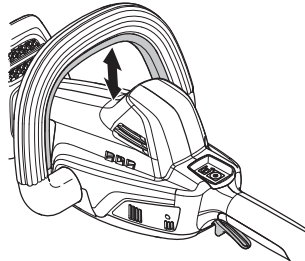

Trykk effektregulatoren fremover for å løse ut effektregulatoren.

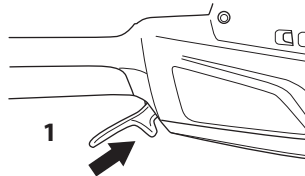

Trykk deretter effektregulatoren opp for å gi full gass.

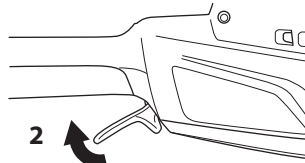

---

## START OG STOPP

---

### Stopp

Stopp maskinen ved å slippe effektregulatoren eller effektregulatorlåsen, og deaktivert maskinen.

Fjern batteriet fra maskinen ved å trykke inn de to uløserknappene og trekke ut batteriet.

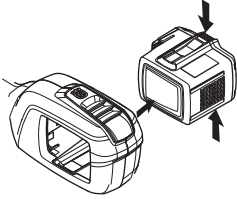

**VIGTIG!** Fjern alltid batteriet for å hindre at maskinen startes ved et uhell.

# ARBEIDSTEKNIKK

## Generelle arbeidsinstruksjoner

### VIGTIG!

Dette avsnittet behandler grunnleggende sikkerhetsregler for arbeid med hekksaks.

Når du kommer ut for en situasjon som gjør deg usikker på fortsatt bruk, skal du rådføre deg med en ekspert. Henvend deg til din forhandler eller ditt serviceverksted.

Unngå all bruk som du ikke føler deg kvalifisert til!



**ADVARSEL! Maskinen kan forårsake alvorlig personskade. Les sikkerhetsinstruksjonene nøye. Lær deg hvordan du skal bruke maskinen.**



**ADVARSEL! Klippende verktøy. Rør ikke verktøyet uten at motoren først er slått av. Fjern alltid batteriet før det utføres vedlikehold på maskinen.**

## Grunnleggende sikkerhetsregler



- La aldri barn bruke eller oppholde seg i nærheten av maskinen.
- Pass på omgivelsene og forviss deg om at det ikke er fare for at mennesker eller dyr kan komme i kontakt med skjæreutstyr.
- La aldri noen annen bruke maskinen før du har forsikret deg om at de har forstått innholdet i bruksanvisningen.
- Kontroller arbeidsområdet. Fjern gjenstander som kan bli slynget av gårde.
- Arbeid aldri på en stige, skammel eller stå på noe annet som ikke er ordentlig sikret.

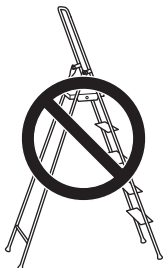

- OBS! Bruk aldri maskinen uten mulighet til å kunne påkalle hjelp ved en ulykke. Påse at ingen kommer nærmere enn 15 m mens arbeidet pågår.
- Bruk aldri maskinen i dårlig vær, for eksempel i tåke, regn, sterk vind, sterk kulde osv.

- Hvis du treffer en gjenstand eller det oppstår kraftige vibrasjoner, må maskinen stanses øyeblikkelig. Fjern batteriet fra maskinen og kontroller om maskinen er skadet.

## SavE mode

Maskinen er utstyrt med en batterisparefunksjon (SavE). Funksjonen aktiveres ved å trykke på SavE-knappen. En grønn LED-indikator tennes og viser at funksjonen er slått på.

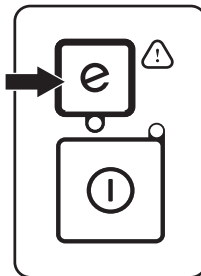

## Automatisk av-funksjon

Maskinen er utstyrt med en slå av-funksjon som deaktiverer maskinen hvis den ikke brukes. Den grønne LED-indikatoren og maskinen slås av etter 1 minut.

## Sikkerhetsinstruksjoner under arbeidet



- Ikke strekk deg for langt. Hold alltid føttene på bakken og en balansert stilling.
- Slå av maskinen når den skal flyttes.
- Sett aldri ned maskinen uten først å slå den av, og fjern alltid batteriet.



**ADVARSEL! Se opp for gjenstander som slynges ut. Bruk alltid godkjent øyvern. Bøy deg aldri over skjæreutstyrets vern. Steiner, skrot o.l. kan kastes opp i øynene og forårsake blindhet eller alvorlige skader.**

**Hold uvedkommende på avstand. Barn, dyr, tilskuere og medhjelpere skal befinne seg utenfor sikkerhetssonen på 15 m. Stans maskinen umiddelbart hvis noen nærmer seg. Sving aldri maskinen rundt uten først å ha kontrollert bakover at ingen befinner seg innenfor sikkerhetssonen.**

# ARBEIDSTEKNIKK

- Bruk alltid begge hendene til å holde i maskinen. Hold maskinen ved siden av kroppen.

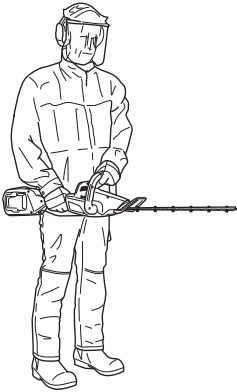

- Forsikre deg om at ingen klær eller kroppsdeler kan komme i kontakt med klippeutstyret når det aktiveres.
- Når motoren er slått av må du holde hender og føtter unna skjæreutstyret inntil det har stanset helt.
- Se opp for grenstumper som kan slynges i vei under klippingen. Klipp ikke for nær bakken. Steiner eller andre gjenstander kan bli slynget av gårde.
- Undersøk klippeobjektet med henblikk på fremmedlegemer som strømledninger, insekter og dyr osv., eller gjenstander som kan skade skjæreutstyret, f.eks. metallgjenstander.
- Hvis noe skulle sette seg fast i knivene under arbeidets gang, skal motoren stanses og stanse helt før knivene rengjøres. Fjern batteriet fra maskinen.
- Forlat aldri maskinen uten tilsyn med motoren i gang.

## Sikkerhetsinstruksjoner etter arbeidets slutt



- Transportbeskyttelsen skal alltid settes på skjæreutstyret når maskinen ikke brukes.
- Før rengjøring, reparasjon eller inspeksjon skal du kontrollere at skjæreutstyret har stanset. Fjern batteriet fra maskinen.
- Bruk alltid kraftige hansker ved reparasjon av skjæreutstyret. Knivene er meget skarpe og kan lett forårsake kuttskader.



- Oppbevar maskinen utilgjengelig for barn.
- Bruk bare originalreservedeler ved reparasjon.

## Grunnleggende arbeidsteknikk

- Arbeid med pendelliknende bevegelser nedenfra og opp ved klipping av sider.

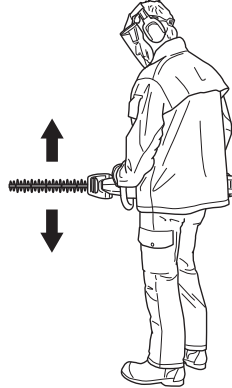

- Ved klipping av en hekk skal motoren alltid være vendt bort fra hekken.
- Hold maskinen så nær kroppen som mulig for å oppnå best mulig balanse.



- Pass på at tuppen ikke kommer ned i bakken.
- Forsøk ikke å legge ekstra kraft i arbeidet, men la det gå i en jevn fart slik at hekken klippes jevnt.



# VEDLIKEHOLD

## Inspeksjon og vedlikehold

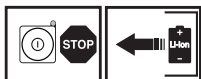

**ADVARSEL!** Fjern alltid batteriet før det utføres vedlikehold på maskinen.

**VIGTIG!** Rengjør aldri batteriet eller batteriladeren med vann.

Sterke rengjøringsmidler kan skade plastmaterialet.

All service og reparasjon av maskinen krever spesialutdanning. Dette gjelder særlig maskinens sikkerhetsutstyr. Hvis maskinen ikke består alle kontrollene som er oppgitt nedenfor, må du oppsøke et serviceverksted. Kjøp av våre produkter garanterer at du kan få utført en fagmessig reparasjon og service. Hvis maskinen ikke er kjøpt hos en av våre sericefaghandlere, så spør dem etter nærmeste serviceverksted. Bruk kun originaldelene.

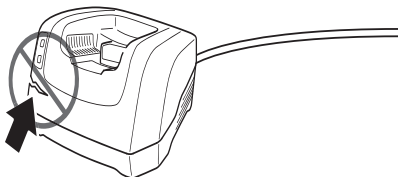

Kontroller regelmessig at batteriladeren og batteriet er intakt.

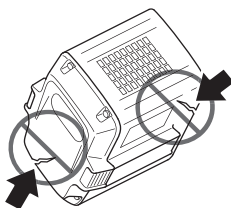

## Rengjøring

Rengjør maskinen etter bruk.

Kontroller at batteriet og batteriladeren er rene og at kontaktene på batteriet og batteriladeren alltid er rene og tørre før batteriet settes i laderen.

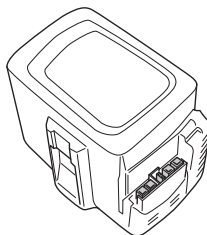

Hold batterisporene rene. Rengjør plastdelene med en tørr, ren klut.

## Rengjøring og smøring

Rengjør knivene for kvae og plantesaft med rengjøringsmiddel før og etter hver gangs bruk.

Kontroller at knivbladene ikke er skadet eller deformerte. Fil bort eventuelle ujevnheter. Kontroller at knivene beveger seg fritt.

Smør knivene med spesialolje før lengre tids oppbevaring.

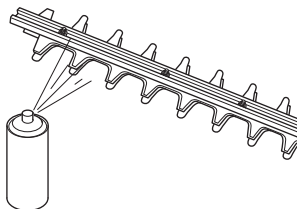

# VEDLIKEHOLD

## Feilsøkingsskjema

### Kontrollpanel

Feilsøking utføres på kontrollpanelet.

LED-display	Mulige feil	Mulig handling
LED-feilindikatoren blinker.	Overbelastning.	Skjærestyret har satt seg fast. Løsne skjærestyret.
	Temperaturavvik	La maskinen kjøles ned.
	Effektregulatoren og aktiveringsknappen trykkes samtidig.	Slipp effektregulatoren for å aktivere maskinen.
LED-feilindikatoren lyser rødt.	Service	Kontakt serviceverkstedet.

### Batteri og batterilader

Feilsøking på batteri og/eller batterilader under lading.

LED-display	Mulige feil	Mulig tiltak
LED-feilindikator blinker	Temperaturavvik	Bruk batteriet i temperaturer fra -10 °C til 40 °C.
	Overspenning	Kontroller at nettspenningen stemmer med det som er angitt på skiltet som sitter på maskinen.
		Fjern batteriet fra batteriladeren.
LED-feilindikator lyser	For stor forskjell mellom cellene (1V)	Kontakt serviceverkstedet.

# VEDLIKEHOLD

## Vedlikeholdsskjema



**ADVARSEL! Fjern alltid batteriet før det utføres vedlikehold på maskinen.**

Under følger en liste over det vedlikehold som skal utføres på maskinen. De fleste av punktene er beskrevet i avsnittet Vedlikehold. Brukeren må kun utføre det vedlikeholds- og servicearbeidet som beskrives i denne bruksanvisningen. Mer omfattende inngrep skal utføres av et autorisert serviceverksted.

Vedlikehold	Daglig ettersyn	Ukentlig ettersyn	Månedlig ettersyn
Rengjør maskinen utvendig.	X		
Kontroller at start- og stoppkontakten fungerer ordentlig og er uskadd.	X		
Kontroller at effektregulatoren og effektregulatorsperren fungerer som de skal av sikkerhetshensyn.	X		
Kontroller at alle kontroller er uskadet og fungerer som de skal.	X		
Kontroller at kniven og knivbeskyttelsen er uskadde og fri for sprekkdannelser. Bytt kniv eller knivbeskyttelse hvis de er blitt utsatt for slag eller har sprekker.	X		
Skift skjæreeneheten hvis den er bøyd eller skadet.	X		
Kontroller at håndbeskyttelsen ikke er skadet. Beskyttelse som er skadet skal skiftes ut.	X		
Kontroller at skruer og mutre er trukket til.	X		
Kontroller at batteriet er intakt.	X		
Kontroller batteriets ladenivå.	X		
Kontroller at batteriladeren er intakt og fungerer som den skal.	X		
Kontroller at skruene som holder knivene sammen er trukket riktig til.		X	
Kontroller forbindelsen mellom batteriet og maskinen, og kontroller forbindelsen mellom batteriet og batteriladeren.			X

# TEKNISKE DATA

## Tekniske data

**Motor** 136 LiHD50  
Motortype PMDC (4 børster)

**Vekt**  
Vekt uten batteri, kg 3,8  
Vekt med batteri, kg 4,6

**Batteriets driftstid**  
Batteriets driftstid, min., (frikjøring) med SavE aktivert 45

**Kniv**  
Type Dobbeltsidig  
Knivlengde, mm 500  
Knivhastighet klipp/min med SavE-funksjonen aktivert 2700  
Knivhastighet klipp/min med SavE-funksjonen deaktivert 3200

**Støyutslipp**  
(se anm. 1)  
Lydeffektnivå, mål dB(A) 89  
Lydeffektnivå, garantert  $L_{WA}$  dB(A) 91

**Ljudnivåer**  
Lydtrykknivå ved brukerens øre, målt ifølge EN 60745-1 og EN 60745-2-15, dB (A): 78

**Vibrasjonsnivåer**  
(se anm. 2)  
Vibrasjonsnivåer ( $a_{H1}$ ) ved håndtakene, målt ifølge EN 60745-1 og EN 60745-2-15,  $m/s^2$ . 3,9

Bruk bare originale BLi-batterier fra Husqvarna i maskinen.

Ladere som passer til de spesifiserte batteriene, BLi.		
Batteriladere	QC120	QC330
Strømforsyning, V	220-240	100-240
Frekvens, Hz	50-60	50-60
Effekt, W	125	330

Anm.1: Utslipp av støy til omgivelsene målt som lydeffekt ( $L_{WA}$ ) ifølge EF-direktiv 2000/14/EC. Forskjellen mellom garantert og målt lydeffekt er at garantert lydeffekt også omfatter spredning i måleresultatet og variasjoner mellom forskjellige maskiner av samme modell, i henhold til direktivet 2000/14/EC.

Merknad 2: Rapporterte data for ekvivalent vibrasjonsnivå har en typisk statistisk spredning (standard avvik) på 1,5  $m/s^2$

- Det oppgitte totale vibrasjonsnivået er målt i samsvar med en standard testmetode, og kan brukes til å sammenligne ett redskap med et annet.

- Det oppgitte totale vibrasjonsnivået kan også brukes til innledende vurdering av eksponering.

---

## TEKNISKE DATA

---

### EF-erklæring om samsvar (Gjelder kun Europa)

**Husqvarna AB**, SE-561 82 Huskvarna, Sverige, tlf. +46-36-146500, forsikrer hermed at hekksaksene **Husqvarna 136LiHD50** fra 2012 års serienummer og fremover (året oppgis i klartekst på typeskiltet pluss et etterfølgende serienummer), tilsvarer forskriftene i RÅDSDIREKTIV:

- fra 17. mai 2006, "angående maskiner" **2006/42/EC**.
  - av 15. desember 2004 "angående elektromagnetisk kompatibilitet" **2004/108/EC**.
  - av 8. mai 2000 "angående utslipp av støy til omgivelsene" **2000/14/EC**.
  - fra 12. desember 2006 "som gjelder elektrisk utstyr konstruert for bruk innenfor bestemte spenningsgrenser" **2006/95/EC**.
  - fra 6. september 2006 "om batterier og akkumulatører samt kassering av batterier og akkumulatører" **2006/66/EC**.
- For informasjon angående støyutslippene, se kapitlet Tekniske data.

Følgende standarder er blitt tillempet:

**EN 60745-1, EN 60745-2-15, EN 62133, EN 60335-2-29**

Huskvarna 6. februar 2012



Peter Lameli, CTO (Autorisert representant for Husqvarna AB og ansvarlig for teknisk dokumentasjon.)

# MERKKIEN SELITYKSET

## Koneessa esiintyvät tunnukset:

Alkuperäisen ruotsinkielisen käyttöohjeen käännös.

### VAROITUS!

Pensastrimmi voi huolimattomasti tai virheellisesti käytettynä olla vaarallinen työväline, joka voi aiheuttaa vakavan tai jopa hengenvaarallisen tapaturman. On erittäin tärkeää, että luet ja ymmärrät tämän käyttöohjeen sisällön.



Käytä aina:

- Hyväksytyjä kuulonsuojaimia
- Hyväksytyjä silmiensuojaimia



Tämä tuote täyttää voimassa olevan CE-direktiivin vaatimukset.



Tuotteeseen tai sen pakkaukseen kiinnitetty merkki osoittaa, että tätä tuotetta ei voi käsitellä kotitalousjätteenä. Tuote on vietävä kierrätykseen asianmukaiseen kierrätyskeskukseen. (Koskee ainoastaan Eurooppaa)



Ei saa altistaa sateelle.



Suora virta



Melupäästöt ympäristöön Euroopan yhteisön direktiivin mukaisesti. Koneen päästöt ilmoitetaan luvussa Tekniset tiedot ja arvokilvessä.



## Akun ja/tai akkulaturin symbolit:

Lue käyttöohje huolellisesti ja ymmärrä sen sisältö, ennen kuin alat käyttää konetta.



Tuote on vietävä kierrätykseen asianmukaiseen kierrätyskeskukseen. (Koskee ainoastaan Eurooppaa)

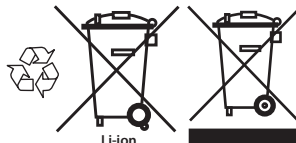

Vikasuojattu muuntaja



Käytä ja säilytä akkulaturia ainoastaan sisätiloissa.



Kaksoiseristys



Muita koneen tunnuksia/tarroja tarvitaan tietyillä markkina-alueilla ilmaisemaan erityisiä sertifiointivaatimuksia.

## Käyttöohjeessa esiintyvät tunnukset:

Kone käynnistetään ja sammutetaan painamalla käynnistys- ja pysäytyspainikkeita.



Käytä aina hyväksytyjä suojakäsineitä.



Irrota akku. TÄRKEÄÄ! Irrota akku aina käytön jälkeen, jotta kone ei käynnisty vahingossa.

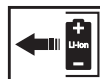

# MERKKIEN SELITYKSET

Pensasleikkurissa, akussa ja akkulatorissa on seuraavat kilvet:

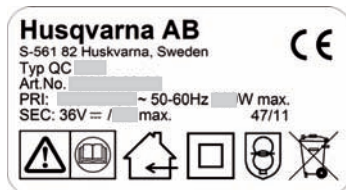
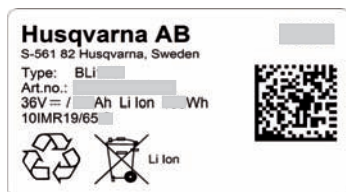
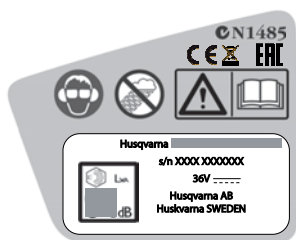

## Sisältö

### MERKKIEN SELITYKSET

Koneessa esiintyvät tunnuksset: .....	90
Akun ja/tai akkulaturin symbolit: .....	90
Käyttöohjeessa esiintyvät tunnuksset: .....	90

### SISÄLTÖ

Sisältö .....	92
Ennen käynnistystä on huomioitava seuraavaa: ...	92

### JOHDANTO

Hyvä asiakas! .....	93
---------------------	----

### KONEEN OSAT

Koneen osat .....	94
-------------------	----

### YLEISET TURVAOHJEET

Yleiset sähkötyökaluja koskevat varoitukset .....	95
Henkilökohtainen suojavarustus .....	97
Akku ja akkulaturi .....	97
Koneen turvalaitteet .....	99

### AKUN KÄSITTELY

Akun varaustila .....	101
Akkulaturilla .....	101
Kuljetus ja säilytys .....	102
Akun, akkulaturin ja koneen hävittäminen .....	102

### KÄYNNISTYS JA PYSÄYTYS

Tarkastus ennen käynnistystä .....	103
Kiinnitä akku koneeseen. ....	103
Käynnistys ja pysäytys .....	103

### PERUSTEKNIikka

Yleiset työohjeet .....	105
-------------------------	-----

### KUNNOSSAPITO

Tarkastukset ja huolto .....	107
Puhdistus ja voitelu .....	107
Vianetsintäkaavio .....	108
Huoltokaavio .....	109

### TEKNISET TIEDOT

Tekniset tiedot .....	110
EY-vaatimustenmukaisuusvakuutus .....	111

## Ennen käynnistystä on huomioitava seuraavaa:

Lue käyttöohje huolellisesti.



**VAROITUS!** Pitkäaikainen altistuminen melulle saattaa aiheuttaa pysyviä kuulovammoja. Käytä siksi aina hyväksytyjä kuulonsuojaimia.



**VAROITUS!** Koneen alkuperäistä rakennetta ei missään tapauksessa saa muuttaa ilman valmistajan lupaa. Käytä aina alkuperäisiä varaosia. Hyväksymättömien muutosten ja/tai lisävarusteiden käyttö voi aiheuttaa käyttäjälle tai muille vakavia vahinkoja tai kuoleman.



**VAROITUS!** Pensastrimmi voi huolimattomasti tai virheellisesti käytettynä olla vaarallinen työväline, joka voi aiheuttaa vakavan tai jopa hengenvaarallisen tapaturman. On erittäin tärkeää, että luet ja ymmärrät tämän käyttöohjeen sisällön.



---

# JOHDANTO

---

## Hyvä asiakas!

Onnittelemme Husqvarna-tuotteen valinnan johdosta! Husqvarnan perinteet ulottuvat vuoteen 1689 saakka, jolloin kuningas Kaarle XI antoi pystyttää Huskvarna-joen rannalle tehtaan muskettien valmistukseen. Sijointi Huskvarna-joen rannalle oli looginen, koska jokea käytettiin vesivoiman tuottamiseen ja se toimi siten vesivoimalana. Näiden yli 300 vuoden ajan, joina Husqvarnan tehdas on ollut toiminnassa, siellä on valmistettu lukemattomia tuotteita, aina puuliesistä moderneihin keittiökoneisiin, ompelukoneisiin, polkupyöriin, moottoripyöriin jne. 1956 lanseerattiin ensimmäinen moottoriruohonleikkuri, jota seurasi vuonna 1959 moottorisaha, ja sillä alalla Husqvarna nykyisin toimii.

Husqvarna tänä päivänä yksi maailman johtavista metsä- ja puutarhatuotteiden valmistajista, jonka tärkeimpänä kriteerinä on laatu ja suorituskyky. Liikeideana on kehittää, valmistaa ja markkinoida moottorikäyttöisiä tuotteita metsän- ja puutarhanhoitoon sekä rakennus- ja laitteollisuudelle. Husqvarnan tavoitteena on myös olla eturivissä ergonomiassa, käyttäjäystävällisyydessä, turvallisuudessa ja ympäristöajattelussa, minkä vuoksi olemme kehittäneet lukuisia onnistuneita yksityiskohtia tuotteiden parantamiseksi näillä alueilla.

Olemme vakuuttuneita, että tulette tyytyväisenä arvostamaan tuotteemme laatua ja suorituskykyä vielä pitkälle tulevaisuudessa. Ostaessasi jonkin tuotteistamme saat ammattitaitoista korjaus- ja huoltoapua, jos jotakin kaikesta huolimatta tapahtuu. Jos ostat koneen muualta kuin valtuutetulta jälleenmyyjältämme, pyydä myyjää neuvomaan lähin huoltoliike.

Toivomme, että olet tyytyväinen koneeseesi, ja että se saa olla seuralaisenasi pitkän aikaa eteenpäin. Muista, että tämä käyttöohje on arvokas asiakirja. Noudattamalla sen käyttö-, huolto- ja kunnossapito- ja muita ohjeita voit huomattavasti pidentää koneen elinikää ja lisätä myös sen jälleenmyyntiarvoa. Jos myyt koneesi, muista luovuttaa käyttöohje uudelle omistajalle.

Kiitämme Husqvarna-tuotteen valitsemisesta!

Husqvarna AB kehittää jatkuvasti tuotteitaan ja pidättää siksi itselleen oikeuden mm. muotoa ja ulkonäköä koskeviin muutoksiin ilman ennakoilmoitusta.

## KONEEN OSAT

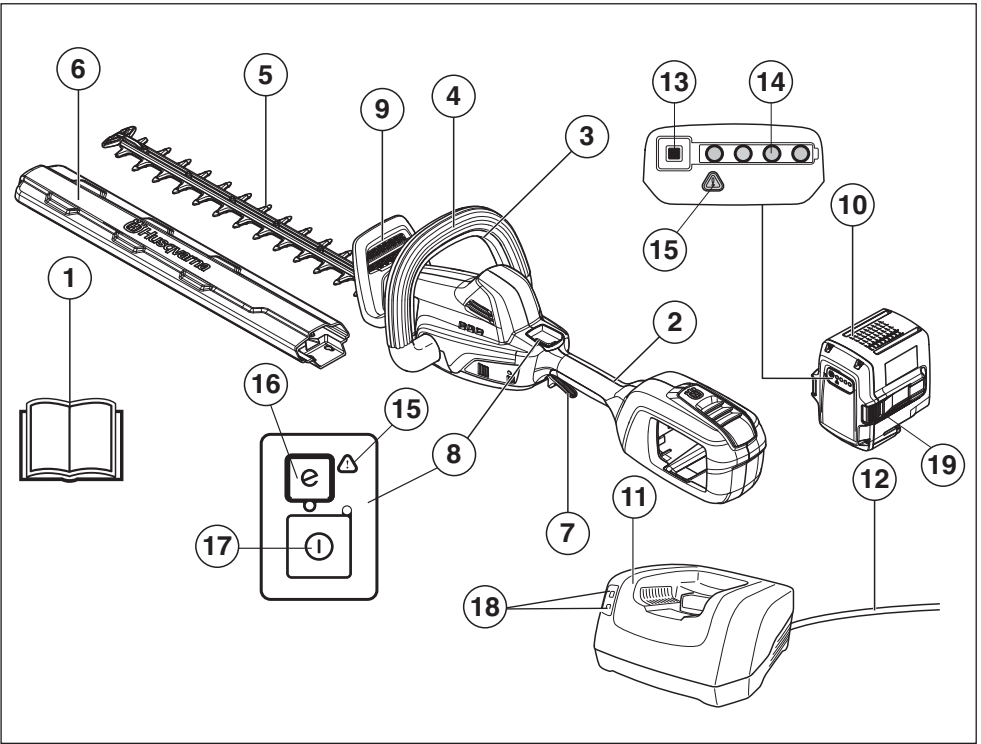

### Koneen osat

- |                               |                                     |
|-------------------------------|-------------------------------------|
| 1 Käyttöohje                  | 11 Akkulaturilla                    |
| 2 Takakahva                   | 12 Siima                            |
| 3 Käyttöliipaisimen varmistin | 13 Akun varaustilan ilmaisin        |
| 4 Etukahva                    | 14 Akun tila                        |
| 5 Terä                        | 15 Varoitusten merkkivalo           |
| 6 Kuljetussuojus              | 16 SavE-painike                     |
| 7 Käyttöliipaisin             | 17 Käynnistys- ja pysäytyspainike   |
| 8 Ohjauspaneeli               | 18 Virran ja varoitusten merkkivalo |
| 9 Kädensuojus                 | 19 Akun vapautuspainikkeet          |
| 10 Akku                       |                                     |

# YLEISET TURVAOHJEET

## Yleiset sähkötyökaluja koskevat varoitukset

Lue käyttöohje huolellisesti ja ymmärrä sen sisältö, ennen kuin alat käyttää konetta.

Kone on tarkoitettu ainoastaan oksien ja risujen katkaisuun.

Irrota akku aina käytön jälkeen, jotta kone ei käynnisty vahingossa.



**VAROITUS!** Lue kaikki turvavaroitukset ja kaikki ohjeet. Varoitusten ja ohjeiden huomiotta jättämisestä voi seurata sähköisku, tulipalo ja/tai vakava henkilövahinko.

### TÄRKEÄÄ!

Säästä kaikki varoitukset ja ohjeet tulevaa käyttöä varten. Termillä "sähkötyökalu" tarkoitetaan varoituksissa verkkosähköllä toimivaa (johdollista) sähkötyökalua tai akkukäyttöistä (johdotonta) sähkötyökalua.

## Työalueen turvallisuus

- **Pidä työalue siistinä ja hyvin valaistuna.** Sotkuiset tai hämärät alueet ovat alttiita onnettomuuksille
- **Älä käytä sähkötyökaluja räjähdysriskissä ympäristössä, esimerkiksi herkästi syttyvien nesteiden, kaasujen tai pölyn läheisyydessä.** Sähkötyökaluista lähtevät kipinät voivat sytyttää pölyn tai kaasut.
- **Pidä lapset ja sivulliset poissa, kun käytät sähkötyökalua.** Häiriöt voivat saada sinut menettämään työkalun hallinnan.

## Sähköturvallisuus

- **Sähkötyökalun pistokkeen on sovittava pistorasiaan. Älä koskaan muuta pistoketta mitenkään. Älä käytä mitään pistokesovittimia maadoitettujen sähkötyökalujen kanssa.** Alkuperäiset pistokkeet ja niihin sopivat pistorasiat vähentävät sähköiskun riskiä.
- **Varo koskettamasta maadoitettuja pintoja, kuten putkia, pattereita, liesiä ja jääkaappeja.** Sähköiskun riski kasvaa, jos käyttäjän keho on maadoitettu.
- **Älä altista sähkötyökaluja sateelle tai märille olosuhteille.** Sähkötyökaluun päässyt vesi lisää sähköiskun riskiä.
- **Älä vahingoita johtoa. Älä koskaan käytä johtoa kantamiseen, vetämiseen tai pistokkeen irrottamiseen pistorasiasta.** Pidä johto etäällä lämmönlähteistä, öljystä, terävistä reunoista ja liikkuvista osista. Vahingoittuneet tai sotkeutuneet johdot lisäävät sähköiskun riskiä.
- **Kun käytät sähkötyökalua ulkona, käytä ulkotiloihin sopivaa jatkojohtoa.** Ulkotiloihin sopivan johdon käyttäminen vähentää sähköiskun riskiä.

- **Mikäli et voi välttää sähkötyökalun käyttöä kosteissa olosuhteissa, käytä maavuotokatkaisinta.** Maavuotokatkaisimen käyttö vähentää sähköiskun vaaraa.

## Henkilökohtainen turvallisuus

- **Pysy valppaana, katso mitä teet ja käytä tervettä järkeä käyttäessäsi sähkötyökalua. Älä käytä sähkötyökalua väsyneenä tai alkoholin, huumeiden tai lääkityksen vaikutuksen alaisena.** Hetken epähuomio sähkötyökaluja käytettäessä voi johtaa vakavaan henkilövahinkoon.
- **Käytä henkilökohtaisia suojavarusteita. Pidä aina silmäsuojia.** Suojavarusteet, kuten pölysuoja, luistamattomat turvakengät, kypärä ja kuulosuojaimet, käytettynä niitä vaativissa oloissa vähentävät henkilövahinkoja.
- **Estä sähkötyökalun tahaton käynnistyminen. Varmista, että virtakatkaisin on pois päältä ennen kuin liität sähkötyökalun virtalähteeseen sekä ennen kuin nostat tai kannat työkalua.** Onnettomuusvaara on suuri, jos kannat sähkötyökalua sormi virtakatkaisimella tai jos kytket virran sähkötyökaluun, jonka virtakatkaisin on päällä.
- **Irrota mahdolliset säätöavaimet ennen virran kytkemistä sähkötyökaluun.** Sähkötyökalun pyöriivään osaan kiinnitetty avain voi aiheuttaa henkilövahingon.
- **Älä kurota. Säilytä aina tukeva asento ja tasapaino.** Tämä mahdollistaa sähkötyökalun paremman hallinnan odottamattomissa tilanteissa.
- **Pukeudu oikein. Älä käytä löysästi istuvia vaatteita tai koruja. Pidä huksesi, vaatteesi ja käsiinesi poissa liikkuvista osista.** Löysät vaatteet, korut tai pitkät hiukset voivat tarttua liikkuviin osiin.
- **Jos käytettävissä on kytkentämahdollisuus pölynpoistojärjestelmälle, varmista, että se kytketään ja että sitä käytetään oikein.** Pölynpoistojärjestelmän käyttö voi vähentää pölyyn liittyviä riskejä.

Tärinäpäästöt sähkötyökalun varsinaisen käytön aikana voivat poiketa ilmoitetusta kokonaisarvosta työkalun käyttötavasta riippuen. Käyttäjien tulee itsensä suojaamiseksi noudattaa turvatoimia, jotka perustuvat päästöjen arviointiin todellisissa käyttöolosuhteissa (huomioon ottaen kaikki käyttöjakson osat, kuten työkalun päältäkytkemisaika ja se, milloin se käy joutokäynnillä, liipaisimen lisäksi).

## Sähkötyökalujen käyttö ja huolto

- **Älä pakota sähkötyökalua. Käytä käyttöä tarkoitukseen sopivaa sähkötyökalua.** Oikea sähkötyökalu tekee työn paremmin ja turvallisemmin nopeudella, jota varten se on suunniteltu.
- **Älä käytä sähkötyökalua, jos virtaa ei voi kytkeä ja katkaista virtakatkaisimella.** Mikä tahansa sähkötyökalu, jota ei voi hallita katkaisimella, on vaarallinen, ja se pitää korjata.

# YLEISET TURVAOHJEET

- **Irrota pistoke pistorasiasta ja/tai akku sähkötyökalusta ennen kuin teet mitään säätöjä, vaihdat lisävarusteita tai varastoit sähkötyökalun.** Sellaiset varotoimet vähentävät riskiä, että sähkötyökalu käynnistetään vahingossa.
- **Varasto käyttämättömät sähkötyökalut pois lasten ulottuvilta, äläkä anna henkilöiden, jotka eivät tunne sähkötyökalua tai näitä ohjeita, käyttää sähkötyökalua.** Sähkötyökalut ovat vaarallisia kouluttamattomien käyttäjien käsissä.
- **Huolla sähkötyökaluja.** Tarkista, etteivät liikkuvat osat ole väärin suunnattuina tai tarttuvia, ettei mikään osa ole murtunut sekä kaikki muut tekijät, jotka voivat vaikuttaa sähkötyökalun toimintaan. **Jos sähkötyökalu on vahingoittunut, korjauta se ennen käyttöä.** Monet onnettomuudet johtuvat huonosti huolletuista sähkötyökaluista.
- **Pidä leikkaustyökalut terävinä ja puhtaina.** Oikein huolletut leikkaustyökalut, joiden leikkausreunat ovat terävät, eivät juutu kiinni niin helposti ja ovat helpommin hallittavissa.
- **Käytä sähkötyökalua, lisävarusteita, teriä jne. näiden ohjeiden mukaisesti ottaen huomioon työskentelyolosuhteet ja suoritettavan työn laadun.** Sähkötyökalun käyttö työtehtäviin, joihin sitä ei ole tarkoitettu, voi aiheuttaa vaaratilanteita.

## Akkukäyttöisten työkalujen käyttö ja huolto

- **Lataa akku ainoastaan valmistajan tarkoitukseen nimeämällä laturilla.** Tietynlaiseen akustoon soveltuva laturi voi aiheuttaa toisen akuston lataamiseen käytettynä tulipalon vaaran.
- **Liitä työkaluihin ainoastaan niissä käytettäviksi hyväksytyt johdot.** Muunlaisen akuston käyttö voi aiheuttaa tapaturmien tai tulipalon vaaran.
- **Kun akusto ei ole käytössä, pidä se poissa sellaisten metalliesineiden läheisyydestä, joilla akkuliittimet voitaisiin kytkeä toisiinsa.** Tällaisia ovat esimerkiksi paperiliittimet, kolikot, avaimet, nauhat, ruuvit ja pienet metalliesineet. Akkuliittinten saattaminen keskenään oikosulkuun voi aiheuttaa palovammoja tai tulipalon.
- **Akusta voi tihkua nestettä vaikeissa olosuhteissa. Vältä kosketusta. Jos akkunestettä joutuu iholle, huuhtele ihoalue vedellä. Jos nestettä joutuu silmiin, hakeudu lääkäriin.** Akkuneste voi aiheuttaa ihoärsytystä tai palovammoja.

## Huolto

- **Anna pätevän huoltohenkilön huolta sähkötyökalusi käyttäen vain täysin samankaltaisia vaihto-osia.** Tämä varmistaa, että sähkötyökalu säilyy turvallisena käyttäjä.

## Pensasleikkurin turvavaroitukset - henkilökohtainen turvallisuus

- **Pidä pensasleikkurista kiinni molemmin käsin.** Koneen käyttö vain toisella kädellä voi johtaa hallinnan menettämiseen ja vakavaan henkilövahinkoon.
- **Pidä kaikki kehon osat poissa leikkuuterän ulottuvilta. Älä yritä raivata leikkuujätettä tai pitää leikattavaa materiaalia kädessäsi, kun terät liikkuvat.** Varmista, että virtakytkin on OFF-asennossa ennen kuin alat irrottaa laitteeseen juuttunutta ainesta. **Terät liukuvat virran sammuttamisen jälkeen.** Hetken epähuomio pensasleikkuria käytettäessä voi johtaa vakavaan henkilövahinkoon.
- **Kanna pensasleikkuria sen kahvasta ja varmista, ettei leikkuuterä pyöri.** Pensasleikkurin asianmukainen käsittely vähentää leikkuuterien mahdollisesti aiheuttamien henkilövahinkojen määrää.
- **Pidä konetta kädessäsi tarttumalla ainoastaan sen eristetäyhiin tartuntapintoihin, sillä leikkuuterä voi koskettaa näkymättömissä olevia sähköjohtoja tai omaa virtajohtoaan.** Jos leikkuuterät koskettavat jännitteellistä sähköjohtoa, myöskin laitteeseen paljaisiin metalliosiin voi syntyä jännite, jolloin käyttäjä voi saada sähköiskun.
- **VAARA -Pidä kädet poissa terän ulottuvilta.** Terän koskettaminen aiheuttaa vakavia henkilövahinkoja.

### TÄRKEÄÄ!

Irrota akku laitteesta aina ennen koneen huoltotoimia. Lapsia on valvottava, jotta voidaan varmistaa, etteivät he leiki laitteella.

Säilytä kone lasten ulottumattomissa. Älä koskaan anna lasten tai henkilöiden, joille ei ole annettu koneen ja/tai akun käyttökoulutusta, käyttää tai korjata sitä. Paikalliset määräykset saattavat rajoittaa käyttäjän ikää.

Älä koskaan käytä konetta, jota on muutettu niin, ettei sen rakenne enää ole alkuperäinen.

Käytä henkilökohtaisia suojavarusteita. Katso otsikon Henkilökohtainen suojavarustus alla annetut ohjeet.

Koneen käyttäjän on varmistettava, etteivät ihmiset ja eläimet tule työn aikana 15 metriä lähemmäksi.

Älä koskaan käytä konetta huonolla säällä esimerkiksi sumussa, sateessa, kovassa tuulessa, ankarassa pakkasessa jne. Erittäin kuuma sää voi aiheuttaa koneen ylikuumentumisen.

Älä koskaan käytä viallista konetta. Noudata tässä käyttöohjeessa annettuja turvallisuustarkastuksia, kunnossapitoa ja huoltoa koskevia ohjeita. Tietyn kunnossapito- ja huoltotyöt on annettava koulutettujen ja pätevien asiantuntijoiden tehtäviksi. Katso ohjeet kohdasta Kunnossapito.

Tarkista kone kokonaisuudessaan ennen käyttöä, katso huoltokaavio.

# YLEISET TURVAOHJEET



**VAROITUS!** Kone muodostaa käytön aikana sähkömagneettisen kentän. Kenttä saattaa joissakin tapauksissa häiritä aktiivisten tai passiivisten lääketieteellisten implanttien toimintaa. Vakavien tai kohtalokkaiden onnettomuuksien ehkäisemiseksi kehotamme lääketieteellisiä implanteja käyttäviä henkilöitä neuvottelemaan lääkärin ja lääketieteellisen implantin valmistajan kanssa ennen koneen käyttämistä.



**VAROITUS!** Älä anna koskaan lasten käyttää konetta tai oleskella sen läheisyydessä. Koska kone on helppo käynnistää, myös lapset saattavat pystyä käynnistämään sen, ellei heitä valvota. Tämä voi johtaa vakaviin henkilövahinkoihin. Irrota sen vuoksi akku aina, kun kone on ilman valvontaa.



**VAROITUS!** Virheelliset veitsiterät voivat lisätä onnettomuuksien vaaraa.

## Henkilökohtainen suojavarustus

### TÄRKEÄÄ!

Pensastrimmi voi huolimattomasti tai virheellisesti käytettynä olla vaarallinen työväline, joka voi aiheuttaa vakavan tai jopa hengenvaarallisen tapaturman. On erittäin tärkeää, että luet ja ymmärrät tämän käyttöohjeen sisällön.

Konetta käytettäessä on aina pidettävä hyväksytyjä henkilökohtaisia suojavarusteita. Henkilökohtaiset suojavarusteet eivät poista tapaturmien vaaraa, mutta lieventävät vaurioita onnettomuustilanteessa. Pyydä jälleenmyyjältä apua varusteiden valinnassa.



**VAROITUS!** Tarkkaile aina varoitussignaaleja tai -huutoja kuulonsuojaimia käyttäessäsi. Riisu kuulonsuojaimet välittömästi moottorin pysäytyksen jälkeen.

### KUULONSUOJAIMET

Käytä riittävän tehokkaasti vaimentavia kuulonsuojaimia.



### SILMIENSUOJAIMET

Hyväksyttäviä silmiensuojaimia on aina käytettävä. Visiiriä käytettäessä on käytettävä myös hyväksytyjä suojalaseja. Hyväksytyillä suojalaseilla tarkoitetaan laseja, jotka täyttävät standardin ANSI Z87.1 (USA) tai EN 166 (EU-maat) vaatimukset.



### KÄSINEET

Käytä käsineitä aina tarvittaessa, esim. terälaitetta asennettaessa.



### SAAPPAAT

Käytä luistamattomia ja tukevia saappaita tai kenkiä.



### VAATETUS

Käytä lujasta materiaalista valmistettuja vaatteita ja vältä liian löysiä vaatteita, jotka helposti tarttuvat risuihin ja oksiin. Käytä aina lujia pitkiä housuja. Älä pidä koruja, shortseja tai sandaaleja äläkä kulje paljain jaloin. Kiinnitä hiukset siten, etteivät ne ulotu hartioiden alapuolelle.

### ENSIAPULAUKKU

Ensiapulaukku on aina oltava lähellä.



## Akku ja akkulaturi

Tässä osiossa kuvataan akkukäyttöisen tuotteen akun ja akkulaturin turvallinen käyttö.

Husqvarna-tuotteissa saa käyttää ainoastaan alkuperäisiä Husqvarna-akkuja ja niitä saa ladata ainoastaan alkuperäisellä Husqvarna-laturilla. Akkujen ohjelmisto on kryptattu.

Käytä koneessa ainoastaan Husqvarnan alkuperäisiä BLI-akkuja.

# YLEISET TURVAOHJEET

## Akkuturvallisuus

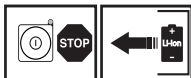

Husqvarnan ladattavia BLI-akkuja käytetään niihin yhteensopivien Husqvarnan langattomien laitteiden virtalähteenä. Tapaturmien välttämiseksi akkuja ei saa käyttää muiden laitteiden virtalähteenä.

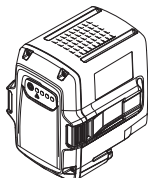

**VAROITUS!** Suojaa akku suoralta auringonvalolta, kuumuudelta ja avotulelta. Akussa on räjähdysvaara, jos se heitetään avotuleen. Palovammojen ja kemiallisten palovammojen vaara on olemassa.



**VAROITUS!** Vältä akkukahapon joutumista iholle. Akkukahappo voi aiheuttaa ihoärsytystä ja palovammoja tai syövyttää ihoa. Jos happoa joutuu silmiisi, älä hankaa silmiä, vaan huuhtele niitä runsaalla vedellä ainakin 15 minuuttia. Ota yhteys lääkäriin. Jos ihosi joutuu kosketuksiin akkukahapon kanssa, pese altistunut ihoalue runsaalla saippuavedellä.



**VAROITUS!** Älä koskaan koske akkuliittimeen avaimella, kolikolla, ruuvilla tai muulla metallilla, koska tämä saattaa aiheuttaa akun oikosulun. Älä koskaan työnnä mitään esineitä akun ilmaventtiileihin.

**Käyttämättömät akut on pidettävä poissa metalliesineistä, kuten nauloista, kolikoista tai koruista. Älä yritä purkaa tai murskata akkuja.**

- Käytä akkuja -10 °C – 40 °C:een lämpötiloissa.
- Älä altista akkuja mikroaalloille tai korkealle paineelle.
- Älä koskaan pese akkuja tai akkulaturia vedellä. Katso myös otsikon Kunnossapito alla olevat ohjeet.
- Säilytä akku lasten ulottumattomissa.
- Suojaa akku sateelta ja kosteilta olosuhteilta.

## Akkulaturin turvallisuus

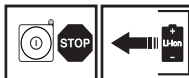

Käytä Husqvarna QC -latureita ainoastaan Husqvarnan BLI-vara-akkujen lataamiseen.

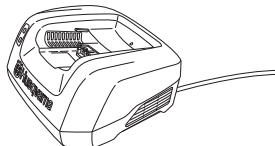

**VAROITUS!** Minimoi sähköiskun tai oikosulun riski seuraavasti:

**Älä koskaan työnnä mitään esineitä laturin jäähdytysaukkoihin.**

**Älä yritä purkaa akkulaturia.**

**Älä koskaan liitä laturin liittimiä metalliesineisiin, sillä tämä voi aiheuttaa akkulaturin oikosulun.**

**Käytä hyväksytyttä ja ehjiä seinäpistorasioita.**



**VAROITUS!** Älä käytä akkulaturia syövyttävien tai helposti palavien materiaalien läheisyydessä. Älä peitä akkulaturia. Jos havaitset savua tai tulta, irrota akkulaturin pistoke pistorasiasta. Huomioi tulipalon vaara.

- Tarkasta säännöllisesti, että akkulaturin liitinjohto on ehjä, eikä siinä ole murtumia.
- Älä koskaan kannaa akkulaturia pitämällä kiinni sen johdosta äläkä koskaan irrota pistoketta johdosta vetämällä.
- Pidä kaikki johdot ja jatkojohdot poissa veden, öljyn ja terävien reunojen ulottuvilta. Pidä huolta, ettei johto kiristy ovien, aitojen tai muiden vastaavien esineiden kohdalla. Se voi muuttaa esineen virtaa johtavaksi. Tarkasta jatkojohdot säännöllisesti ja vaihda vaurioituneet johdot.

Älä käytä:

- viallista tai vaurioitunutta akkulaturia viallista, vaurioitunutta tai vääntynyttä akkuja

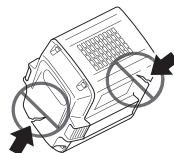

# YLEISET TURVAOHJEET

Älä lataa:

- ei-ladattavia paristoja akkulaturissa (älä myöskään käytä niitä koneessa).
- akkulaturia akkujen lataamiseen ulkiloissa.
- akkua sateessa tai määrissä olosuhteissa
- akkua suorassa auringonpaisteessa.

Käytä akkulaturia ainoastaan 5–40 °C:een lämpötiloissa. Käytä laturia kuivassa ja pölyttömässä ympäristössä, jossa on hyvä ilmanvaihto.

## Koneen turvalaitteet

Tässä osassa selostetaan koneen turvalaitteet ja niiden toiminta ja annetaan tarkastus- ja kunnossapito-ohjeet, joilla varmistetaan niiden toimivuus. Katso luvusta Koneen osat, missä nämä koneet sijaitsevat koneessasi.

Koneen käyttöikä tai käyttöaika voi lyhentyä ja onnettomuusvaara kasvaa, jos koneen kunnossapitoa ei suoriteta oikealla tavalla ja jos huoltoa ja/tai korjauksia ei tehdä ammattitaitoisesti. Jos tarvitset lisäohjeita, ota yhteys huoltokorjaamoon.

### TÄRKEÄÄ!

Kaikki koneen huolto- ja korjaustyöt vaativat erikoiskoulutusta. Tämä koskee erityisesti koneen turvalaitteita. Jos koneessa havaitaan puutteita alla luetelluissa tarkastuksissa, on sinun otettava yhteys huoltoliikkeeseen. Hankkimalla tuotteen meiltä varmistat, että saat sille ammattimaisen korjauksen ja huollon. Jos ostat koneen muusta kuin huollot suorittavasta ammattiliikkeestä, pyydä myyjää neuvomaan lähin huoltoliike.



**VAROITUS! Älä koskaan käytä konetta, jos sen turvalaitteet ovat rikki. Koneen turvalaitteet on tarkastettava ja pidettävä kunnossa tässä osassa esitetyllä tavalla. Jos koneessasi ilmenee tarkastettaessa puutteita, se on toimitettava huoltoliikkeeseen korjattavaksi.**

## Ohjauspaneeli

Varmista, että kone käynnistyy/sammuu, kun käynnistys/pysäytyspainiketta (1) painetaan ja pidetään pohjassa > 1 sekunnin ajan. Vihreä LED-valo (2) syttyy tai sammuu.

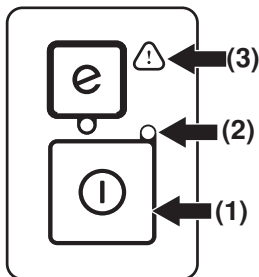

Jos varoitusymboli (3) vilkkuu ja vihreä LED-valo (2) palaa, tämä voi tarkoittaa seuraavia:

- Koneen käyttäminen täydellä kaasulla ja koneen aktivoiminen samaan aikaan ei ole mahdollista. Vapauta käyttöliipaisin, jolloin kone aktivoituu.
- Kone on tukossa. Sammuta kone. Irrota akku koneesta. Irrota teriin juuttuneet varvut, oksat ja muu aines.
- Kone on ylikuormittunut kovan käytön vuoksi. Vapauta käyttöliipaisin, jolloin kone aktivoituu.

Jos varoitusymboli (3) vilkkuu, se tarkoittaa, että kone on liian kuuma ja sammuu. Kun koneen lämpötila palautuu normaaliiksi, se voidaan taas käynnistää.

Jatkuvasti palava punainen varoitusvalo (3) merkitsee, että kone on vietävä huoltoon.

## Käyttöliipaisimen varmistin

Käyttöliipaisin on suunniteltu estämään laitteen tahaton käyttö. Käyttäjän on painettava sekä käyttöliipaisinta että sen varmistinta. Järjestyksellä ei ole väliä. Kun ote kahvasta irrotetaan, palautuvat sekä käyttöliipaisin että varmistin lähtöasentoonsa. Liikettä ohjaavat kaksi riippumatonta joustaa. Käyttöliipaisin on toisin sanoen automaattisesti lukittuna, kun konetta ei käytetä.

Käynnistä kone. Paina käyttöliipaisimen varmistinta etukahvasta.

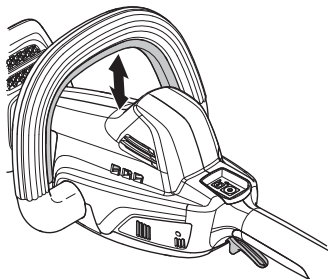

- Vapauta käyttöliipaisin painamalla sitä eteenpäin.

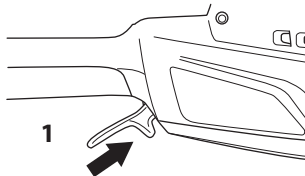

- Anna sitten täyskaasu painamalla käyttöliipaisin ylös.

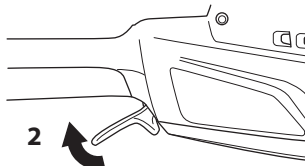

# YLEISET TURVAOHJEET

Vapauta käyttöliipaisin ja tarkasta, että se liikkuu vapaasti taaksepäin. Leikkuulaiteen on pysähdyttävä yhden sekunnin kuluessa.

Käynnistä kone uudelleen ja vapauta käyttöliipaisimen varmistin etukahvasta. Tarkasta, että käyttöliipaisimen varmistin palautuu alkuasentoonsa, kun se vapautetaan. Leikkuulaiteen on pysähdyttävä yhden sekunnin kuluessa.

## Kädensuojus

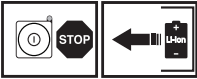

Kädensuojuksen tarkoituksena on estää kättä koskemasta käynnissä oleviin veitsiteriin, esim. jos käyttäjä menettää otteen etukahvasta.

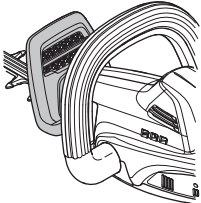

Varmista, että kädensuojus on paikallaan. Varmista, että kädensuojus on ehjä.

## Terä ja teränsuojus

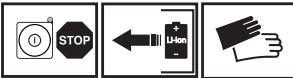

Terien (1) ulko-osat ovat muodoltaan teränsuojusten kaltaiset.

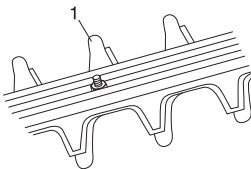

Tarkasta, että veitsiterän suojus on ehjä ja ettei se ole vääntynyt. Vaihda leikkuulaite, jos se on taipunut tai vaurioitunut. Termillä "sähkötyökalu" tarkoitetaan varoituksissa verkkosähköllä toimivaa (johdollista) sähkötyökalua tai akkukäyttöistä (johdotonta) sähkötyökalua.



# AKUN KÄSITTELY

## Akun varaustila

Näyttö osoittaa akun varaustason ja mahdolliset akkuun liittyvät ongelmat. Akun varaustaso näytetään viiden sekunnin ajan koneen sammuttamisen tai akun varaustilan ilmaisimen painamisen jälkeen. Virheen tapahtuessa akun varoitussymboli syttyy. Katso vikakoodit.

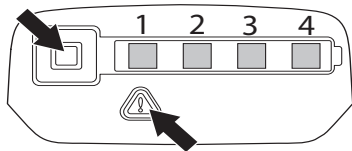

LED-valot	Akun varaustila
Kaikki LED-valot palavat.	Täysin ladattu (75–100 %).
LED 1, LED 2 ja LED 3 palavat.	Akku on 50–75 %:sti ladattu.
LED 1 ja LED 2 palavat.	Akku on 25–50 %:sti ladattu.
LED 1 palaa.	Akku on 0–25 %:sti ladattu.
LED 1 vilkkuu.	Akku on tyhjä. Lataa akku.

## Akkulaturilla



**VAROITUS!** Sähköiskun ja oikosulun vaara. Käytä hyväksytyjä ja ehjiä seinäpistorasioita. Varmista, ettei kaapeli ole vaurioitunut. Vaihda kaapeli uuteen, jos siinä on mitään vaurioita.

### Kytke akkulaturi.

- Kytke akkulaturi tyyppikilven mukaiseen verkkovirtaan ja taajuuteen. Työnnä pistoke pistorasiaan. Akkulaturin vihreä LED-valo vilkkuu kerran.

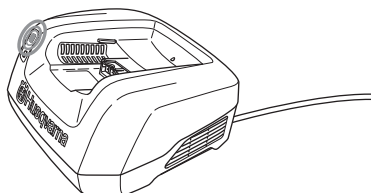

- Akku ei lataudu, jos lämpötila ylittää 50 °C. Siinä tapauksessa akkulaturi jäädyttää akkua aktiivisesti.

### Kytke akku akkulaturiin.

Tarkasta säännöllisesti, että akkulaturi ja akku ovat ehjiä. Katso myös otsikon Kunnossapito alla olevat ohjeet.

Akku on ladattava ennen ensimmäistä käyttökertaa. Akun varaus on toimitettaessa vain 30 %.

- Aseta akku akkulaturiin. Varmista, että akku on kiinni akkulaturissa.

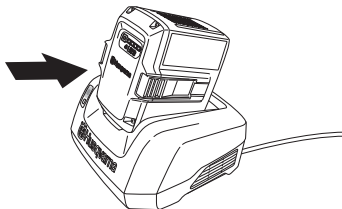

- Laturin vihreä latausvalo syttyy, kun akku kytetään akkulaturiin.
- Kun kaikki LED-valot syttyvät, akku on ladattu täyteen.

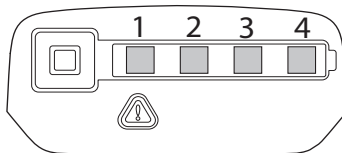

- Irrota pistoke pistorasiasta. Älä koskaan irrota pistoketta pistorasiasta vetämällä virtajohdosta.
- Irrota akku akkulaturista.

## Varaustila

Litiumioniakkuja voidaan ladata niiden varaustasosta riippumatta. Lataaminen voidaan keskeyttää tai aloittaa uudelleen akun varaustasosta riippumatta. Akku ei ole vaurioitunut. Täyteen ladattu akku ei menetä varaustaan, vaikka se jätettäisiinkin laturiin.

Akku ei lataudu, jos lämpötila ylittää 50 °C.

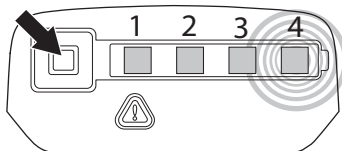

LED-näyttö	Varaustila
LED 1 vilkkuu.	Akku on 0–25 %:sti ladattu.
LED 1 palaa ja LED 2 vilkkuu.	Akku on 25–50 %:sti ladattu.
LED 1 ja LED 2 palavat ja LED 3 vilkkuu.	Akku on 50–75 %:sti ladattu.
LED 1, LED 2 ja LED 3 palavat, LED 4 vilkkuu.	Akku on 75–100 %:sti ladattu.
LED 1, LED 2, LED 3 ja LED 4 palavat.	Kun akun kaikki LED-valot palavat, akku on ladattu täyteen.

## Kuljetus ja säilytys

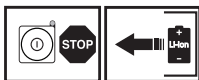

- Litiumioniakkuja koskevat vaarallisten aineiden lainsäädännön määräykset.
- Esimerkiksi kolmansien osapuolten tai huolitsijoiden järjestämässä tavarakuljetuksessa on noudatettava pakkausta ja merkintöjä koskevia erityismääräyksiä.
- Tuotteen kuljetuksen valmisteluun on kysyttävä neuvoa vaarallisten aineiden asiantuntijalta. Myös maakohtaisia määräyksiä on noudatettava.
- Teippaa tai peitä paljaat liittimet ja pakkaa akku niin, että se ei pääse liikkumaan pakkauksessaan.
- Varmista koneen kiinnitys kuljetuksen aikana.
- Irrota akku aina varastoinnin tai kuljetuksen ajaksi.
- Säilytä akkua ja akkulaturia kuivassa paikassa, johon kosteus tai pakkanen eivät pääse.
- Vältä onnettomuudet varmistamalla, ettei akku ole kiinni koneessa, kun kone varastoidaan.
- Älä säilytä akkua paikassa, jossa on staattista sähköä. Älä koskaan säilytä akkua metallilaatikossa.
- Säilytä akkua ja akkulaturia 5–45 °C:ssa, äläkä koskaan säilytä niitä suorassa auringonvalossa.
- Säilytä akkulaturia ainoastaan suljetussa ja kuivassa paikassa.
- Säilytä akku erillään akkulaturista. Säilytä varustusta lukittavassa tilassa, jotta lapset ja asiattomat henkilöt eivät pääse siihen käsiksi.
- Varmista, että kone on puhdistettu hyvin ja että täydellinen huolto on tehty ennen pitkäaikaissäilytystä.

## AKUN, AKKULATURIN JA KONEEN HÄVITTÄMINEN

Tuoteeseen tai sen pakkaukseen kiinnitetty merkki osoittaa, että tätä tuotetta ei voi käsitellä kotitalousjätteenä. Se on toimitettava sopivaan kierrätyskeskukseen sähkö- ja elektroniikkalaitteiden uusiokäyttöä varten.

Kun huolehdit tuotteen oikeasta talteenotosta, olet mukana estämässä mahdollisten negatiivisten vaikutusten kohdistumista ympäristöön ja ihmisiin, joita muutoin voisi seurata tämän tuotteen epäasiallisesta jätekäsittelystä. Lisätietoja tämän tuotteen kierrätyksestä saat kunnalta, talousjätehuollosta tai liikkeestä, josta ostit tuotteen.

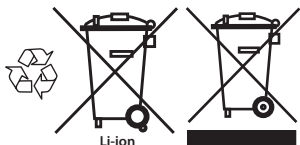

# KÄYNNISTYS JA PYSÄYTYS

## Tarkastus ennen käynnistystä



- Tarkasta työalue. Poista kaikki esineet, jotka voivat sinkoutua ilmaan.
- Tarkasta terälaite. Älä koskaan käytä tylsiä, lohjenneita tai vaurioituneita veitsiteriä.
- Tarkasta, että kone on moitteettomassa kunnossa. Tarkasta, että kaikki mutterit ja ruuvit on kiristetty.
- Käytä konetta vain sille tarkoitettuihin töihin.
- Varmista, että kahvat ja turvatoiminnot ovat kunnossa. Älä koskaan käytä konetta, jos siitä puuttuu jokin osa tai sitä on muutettu määräysten vastaisesti. Käytä käsineitä aina tarvittaessa.
- Kaikkien koteloiden on oltava oikein asennettuina ja ehjiä ennen koneen käynnistystä.

## Kiinnitä akku koneeseen.

Varmista, että käytät ainoastaan täyteen ladattuja akkuja. Käytä koneessa ainoastaan Husqvarnan alkuperäisakkuja. Katso tekniset tiedot.

- Kiinnitä akku koneeseen. Akun kuuluu liukua vaivattomasti koneessa olevan akun pidikkeeseen. Jos akku ei liu'u paikalleen vaivatta, sitä ei ole kohdistettu oikein. Akku lukittuu paikalleen, kun kuulet napsahduksen. Varmista, että akku on kiinnitetty koneeseen oikein.

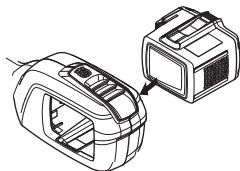

## Käynnistys ja pysäytys



**VAROITUS!** Varmista, ettei työalueella ole asiaankuulumattomia, muussa tapauksessa on olemassa vakavien henkilövahinkojen vaara. Turvaetäisyys on 15 metriä.

## Käynnistys

Käynnistä kone. Paina ja pidä pohjassa käynnistinpainiketta > yhden sekunnin ajan, kunnes vihreä LED-valo syttyy.

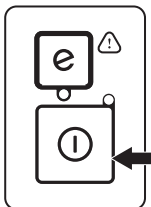

Paina käyttöliipaisimen varmistin ylös. Se on sijoitettu etukahvaan.

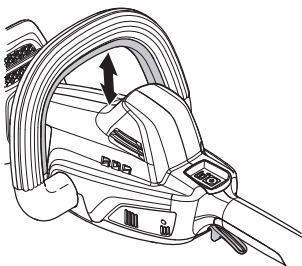

Vapauta käyttöliipaisin painamalla sitä eteenpäin.

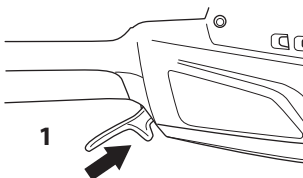

Anna sitten täyskaasu painamalla käyttöliipaisin ylös.

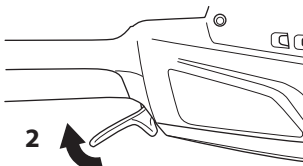

# KÄYNNISTYS JA PYSÄYTYS

## Pysäytys

Pysäytä kone vapauttamalla joko käyttölipaisin tai sen varmistin ja kytke kone pois päältä.

Irrota akku koneesta painamalla kahta vapautuspainiketta ja vetämällä akku irti.

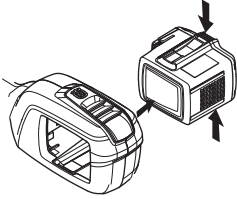

**TÄRKEÄÄ!** Irrota akku aina käytön jälkeen, jotta kone ei käynnisty vahingossa.

## Yleiset työhjeet

### TÄRKEÄÄ!

Tässä osassa käsitellään pensasleikkurin käyttöön liittyviä yleisiä turvamääräyksiä.

Kun joudut tilanteeseen, jossa trimmin käytön jatkaminen tuntuu epävarmalta, on sinun kysyttävä neuvoa asiantuntijalta. Käännä jälleennyjyäsi tai huoltoliikkeesi puoleen.

Älä tee mitään sellaista, mihin et katso taitosi riittävän.



**VAROITUS! Kone voi aiheuttaa vakavan henkilövahingon. Lue turvaohjeet huolellisesti. Opettele käyttämään konetta oikein.**



**VAROITUS! Leikkaava työkalu. Älä koske työkaluun pysäyttämättä ensin moottoria. Irrota akku laitteesta aina ennen koneen huoltotoimia.**

## Yleiset turvamääräykset



- Älä anna koskaan lasten käyttää konetta tai oleskella sen läheisyydessä.
- Tarkkaile ympäristöä ja varmista, ettei terälaite pääse osumaan ihmisiin tai eläimiin.
- Älä koskaan anna kenenkään käyttää konetta varmistamatta ensin, että käyttäjä on ymmärtänyt käyttöohjeen sisällön.
- Tarkasta työalue. Poista kaikki esineet, jotka voivat sinkoutua ilmaan.
- Älä koskaan työskentele tikkailta tai muulta huonosti kiinnitetyiltä korkealta paikalta.



- HUOM! Älä koskaan käytä konetta niin, ettei sinulla onnettomuustapauksessa ole mahdollisuutta kutsua apua. Pidä sivulliset vähintään 15 metrin päässä koneesta työn aikana.

- Älä koskaan käytä konetta huonolla säällä esimerkiksi sumussa, sateessa, kovassa tuulessa, ankarassa pakkasessa jne.
- Jos terälaite osuu johonkin vieraaseen esineeseen, tai jos kone alkaa täristä, pysäytä kone. Irrota akku koneesta ja tarkasta, ettei kone ole vaurioitunut.

## Save mode

Kone on varustettu akkuja säästävällä toiminnolla (Save). Aktivoi toiminto painamalla Save-painiketta. Vihreä LED-valo syttyy sen merkiksi, että toiminto on aktivoitu.

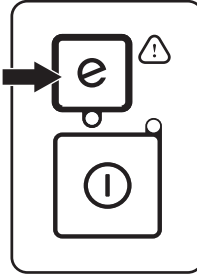

## Automaattinen sammutustoiminto

Kone on varustettu sammutusominaisuudella, joka kytkee koneen virran pois, jos sitä ei käytetä. Vihreä LED-valo ja kone sammuvat yhden minuutin kuluttua.

## Turvaohjeet työn aikana



- Älä kurota. Säilytä aina tukeva asento ja tasapaino.
- Sammuta koneen virta, kun joudut siirtämään konetta.
- Älä koskaan laske konetta maahan katkaisematta ensin sen virtaa ja irrota aina akku.



**VAROITUS! Varo sinkoutuvia esineitä. Käytä aina hyväksytyjä silmänsuojaimia. Älä koskaan nojaa terälaitteen suojuksen yli. Kivet, roskat yms. saattavat sinkoutua silmiin ja aiheuttaa sokeutumisen tai vakavia vahinkoja.**

**Pidä asiaankuulumattomat etäällä. Lasten, eläinten, katsojien ja avustajien on oltava 15 metrin turva-alueen ulkopuolella. Pysäytä kone välittömästi, jos joku lähestyy sitä. Älä koskaan käännä koneen kanssa ympäri tarkastamatta ensin, ettei turva-alueella ole ketään.**

# PERUSTEKNIikka

- Pidä koneesta aina molemmin käsin. Pidä konetta kehon sivulla.

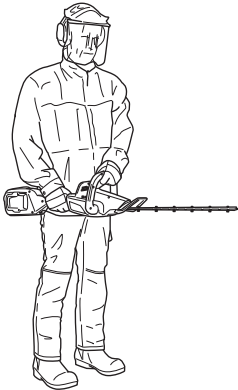

- Varmista, etteivät vaatteet tai ruumiinosat pääse koskemaan terävarustukseen sen pyöriessä.
- Kun moottori on pysäytetty, pidä kädet ja jalat etäällä terälaitteesta, kunnes se on täysin pysähtynyt.
- Varo oksanpätkiä, joita voi sinkoutua ilmaan leikkuun aikana. Älä leikkaa liian läheltä maanpintaa. Ilmaan voi sinkoutua kiviä ja muuta irtotavaraa.
- Tarkasta, ettei työkohteessa ole sähköjohtoja, hyönteisiä, eläimiä jne., tai esineitä, jotka voivat vaurioittaa terälaitetta, esim. metalliesineitä.
- Jos teriin tarttuu jotakin työskentelyn aikana, sammuta moottori ja odota, että se pysähtyy kokonaan, ennen kuin alat puhdistaa teriä. Irrota akku koneesta.
- Älä koskaan jätä konetta ilman valvontaa moottorin käydessä.

## Turvaohjeet työn jälkeen



- Kuljetussuojus on aina asetettava terälaitteeseen, kun konetta ei käytetä.
- Varmista ennen koneen puhdistusta, korjausta tai tarkastusta, että terälaite on pysähtynyt. Irrota akku koneesta.
- Käytä aina lujatekoisia suojakäsineitä terälaitetta korjatesasi. Veitsiterät ovat erittäin terävät ja aiheuttavat erittäin helposti viiltohaavoja.

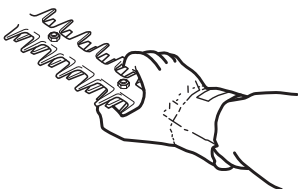

- Säilytä kone lasten ulottumattomissa.
- Käytä korjaukseen vain alkuperäisvaraosia.

## Trimmauksen perustekniikka

- Leikkaa sivustat heilurimaisin ylhäältä alaspäin suuntautuvien liikkein.

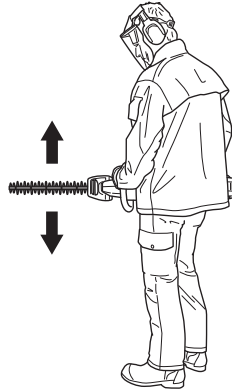

- Pensasaitaa leikattaessa on moottorin aina oltava käännettynä pensasaidasta poispäin.
- Voidaksesi työskennellä mahdollisimman tasapainoisessa asennossa pidä kone mahdollisimman lähellä kehoa.



- Varo, ettei terän kärki kosketa maahan.
- Älä kiirehdi työtä, vaan etene sopivaa vauhtia, jotta kaikki oksat katkeavat tasaisesti.

# KUNNOSSAPITO

## Tarkastukset ja huolto



**VAROITUS!** Irrota akku laitteesta aina ennen koneen huoltotoimia.

**TÄRKEÄÄ!** Älä koskaan pese akkua tai akkulaturia vedellä.

Vahvat puhdistusaineet voivat vaurioittaa muoviosia.

Kaikki koneen huolto- ja korjaustyöt vaativat erikoiskoulutusta. Tämä koskee erityisesti koneen turvalaitteita. Jos koneessa havaitaan puutteita alla luetelluissa tarkastuksissa, on sinun otettava yhteys huoltoliikkeeseen. Hankkimalla tuotteen meiltä varmistat, että saat sille ammattimaisen korjauksen ja huollon. Jos ostat koneen muusta kuin huollot suorittavasta ammattiliikkeestä, pyydä myyjää neuvomaan lähin huoltoliike. Käytä vain alkuperäisiä varaosia.

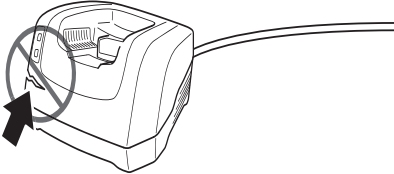

Tarkasta säännöllisesti, että akkulaturi ja akku ovat ehjiä.

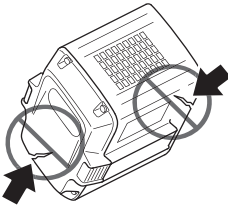

## Puhdistus

Puhdista kone käytön jälkeen.

Varmista ennen akun asettamista laturiin, että akku ja akkulaturi ovat puhtaita ja akun ja laturin liittimet ovat puhtaita ja kuivia.

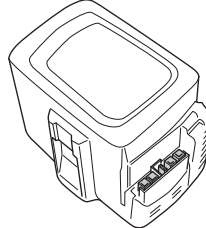

Pidä akun ohjauskiskot puhtaina. Puhdista muoviosat puhtaalla ja kuivalla liinalla.

## Puhdistus ja voitelu

Puhdista terät pihkasta ja kasvinesteistä puhdistusaineella jokaista käyttötillannetta ennen, ja niiden jälkeen.

Tarkista, etteivät veitsiterät ole vioittuneet tai vääntyneet. Viilaa pois mahdollinen kierre. Tarkista, että terät liikkuvat vapaasti.

Voitele terät erikoisvoiteluaineella ennen pidempiaikaista säilytystä.

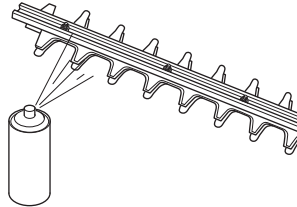

# KUNNOSSAPITO

## Vianetsintäkaavio

### Ohjauspaneeli

Vianmääritys tehdään näppäimistön kautta.

LED-näyttö	Mahdolliset viat	Mahdolliset toimenpiteet
Vian merkkivalo vilkkuu.	Ylikuormitus.	Terälaite on juuttunut. Vapauta terälaite.
	Lämpötilavaihtelu	Anna koneen jäähtyä.
	Käyttöliipaisinta ja aktivointipainiketta painetaan samaan aikaan.	Vapauta käyttöliipaisin, jolloin kone aktivoituu.
Vian merkkivalo palaa punaisena.	Huolto	Käännä huoltoliikkeen puoleen.

### Akku ja akkulaturi

Akun ja/tai akkulaturin vianmääritys latauksen aikana.

LED-näyttö	Mahdolliset viat	Mahdolliset toimenpiteet
VIAN MERKKIVALO vilkkuu	Lämpötilavaihtelu	Käytä akkua -10 °C – 40 °C:een lämpötiloissa.
	Ylijännite	Tarkasta, että verkkojännite vastaa koneeseen kiinnitetyssä kilvessä ilmoitettua jännitettä. Irrota akku akkulaturista.
VIAN MERKKIVALO palaa	Akkukennoston väli liian suuri (1 V)	Käännä huoltoliikkeen puoleen.



# KUNNOSSAPITO

## Huoltokaavio



**VAROITUS!** Irrota akku laitteesta aina ennen koneen huoltotoimia.

Seuraavassa on esitetty luettelo koneelle suoritettavista huoltotoimista. Useimmat kohdista on kuvattu kappaleessa Huolto. Käyttäjä saa tehdä ainoastaan sellaisia huolto- ja kunnostustehtäviä, jotka on kuvattu tässä käyttöohjeessa. Laajemmat toimenpiteet tulee antaa valtuutetun huoltokorjaamon tehtäväksi.

Kunnossapito	Päivittäiset toimenpiteet	Viikoittaiset toimenpiteet	Kuukausittaiset toimenpiteet
Puhdista kone ulkopuolelta.	X		
Tarkasta, että käynnistys- ja pysäytyskytkin toimii kunnolla ja että se on ehjä.	X		
Varmista, että käyttöliipaisin ja sen varmistin toimivat asianmukaisesti turvallisuutta ajatellen.	X		
Tarkasta, että kaikki säätimet ovat ehjiä ja toimintakunnossa.	X		
Tarkasta, että terä ja teränsuojus ovat ehjät ja ettei niissä ole halkeamia. Vaihda terä tai teränsuojus, jos niihin on kohdistunut iskuja tai niissä on halkeamia.	X		
Vaihda leikkuulaite, jos se on taipunut tai vaurioitunut.	X		
Tarkasta, että kädensuojus on ehjä. Vaihda vaurioitunut suojus.	X		
Tarkasta, että ruuvit ja mutterit ovat kireällä.	X		
Tarkasta, että akku on ehjä.	X		
Tarkasta akun varaustaso.	X		
Tarkasta, että akkulaturi on ehjä ja toimii.	X		
Tarkasta, että veitsiterien kiinnitysruuvit on kiristetty oikein.		X	
Tarkasta akun ja koneen väliset kytkennät, samoin kuin akun ja akkulaturin väliset kytkennät.			X

# TEKNISET TIEDOT

## Tekniset tiedot

<b>Moottori</b>	<b>136 LiHD50</b>
Moottorityyppi	PMDC (4-harjainen)
<b>Paino</b>	
Paino ilman akkua, kg	3,8
Painon akun kanssa, kg	4,6
<b>Akun käyttöaika</b>	
Akun käyttöaika, min, (vapaa käyttö), SavE-toiminto aktivoituna	45
<b>Terä</b>	
Tyyppi	Kaksipuolinen
Teräpituus, mm	500
Terän nopeus viiltoa/min SavE-toiminnon ollessa aktivoituna	2700
Terän nopeus viiltoa/min SavE-toiminnon ollessa pois päältä	3200
<b>Melupäästöt</b>	
(ks. huom. 1)	
Äänentehotaso, mitattu dB(A)	89
Äänentehotaso, taattu $L_{WA}$ dB(A)	91
<b>Äänitasot</b>	
Äänenpainetaso käyttäjän korvan tasalla mitattuna standardien EN 60745-1 ja EN 60745-2-15 mukaan, dB (A):	78
<b>Tärinätasot</b>	
(ks. huom. 2)	
Kahvojen tärinätasot ( $a_{R1}$ ) mitattuna standardien EN 60745-1 ja EN 60745-2-15 mukaan, $m/s^2$ .	3,9

Käytä koneessa ainoastaan Husqvarnan alkuperäisiä BLi-akkuja.

Tiettyihin BLi-akkuihin sopivat laturit.		
Akkulaturilla	<b>QC120</b>	<b>QC330</b>
Verkkovirta, V	220-240	100-240
Taajuus, Hz	50-60	50-60
Teho, W	125	330

Huom. 1: Melupäästöt ympäristöön äänentehona ( $L_{WA}$ ) EY-direktiivin 2000/14/EY mukaisesti mitattuna. Taatun ja mitatun äänitehon erona on se, että taattu ääniteho sisältää myös mitatun tuloksen hajonnan ja vaihtelun saman mallin eri koneiden välillä direktiivin 2000/14/EY mukaisesti.

Huom. 2: Ilmoitetuilla tiedoilla tärinätasosta tyypillinen tilastollinen hajonta (vakiopoikkeama) on  $1,5 m/s^2$ .

- Ilmoitettu tärinän kokonaisarvo on mitattu normaalin testimenetelmän mukaisesti, ja sen avulla voi verrata työkaluja keskenään.

- Ilmoitettua tärinän kokonaisarvoa voi käyttää myös altistuksen alustavassa arvioinnissa.

---

## TEKNISET TIEDOT

---

### EY-vaatimustenmukaisuusvakuutus (Koskee ainoastaan Eurooppaa)

**Husqvarna AB**, SE-561 82 Huskvarna, Ruotsi, puh. +46-36-146500, vakuuttaa täten, että pensasleikkurit **Husqvarna 136LiHD50** alkaen vuoden 2012 sarjanumeroista (vuosi on ilmoitettu arvokilvessä ennen sarjanumeroa) on valmistettu noudattaen seuraavia NEUVOSTON DIREKTIIVEJÄ:

- 17. toukokuuta 2006 "koskien koneita" **2006/42/EY**.
- 15. joulukuuta 2004 "sähkömagneettista yhteensopivuutta koskeva" direktiivi **2004/108/EY**.
- 8. toukokuuta 2000 "koskien melupäästöä ympäristöön" **2000/14/EY**.
- annettu 12. päivänä joulukuuta 2006, tietyllä jännitealueella toimivia sähkölaitteita koskevan jäsenvaltioiden lainsäädännön lähentämisestä **2006/95/EY**.
- annettu 6. päivänä syyskuuta 2006, paristoista ja akuista sekä käytetyistä paristoista ja akuista **2006/66/EY**. Katso melupäästöjä koskevat tiedot luvusta Tekniset tiedot.

Seuraavia standardeja on sovellettu:

**EN 60745-1, EN 60745-2-15, EN 62133, EN 60335-2-29**

Huskvarna 6. helmikuuta 2012



Peter Lameli, CTO (Husqvarna AB:n valtuutettu ja teknisestä dokumentaatiosta vastaava edustaja.)

# SYMBOLERKLÄRUNG

## Symbole am Gerät:

Übersetzung der originalen schwedischen Bedienungsanleitung.

**WARNUNG!** Eine unsachgemäß oder nachlässig angewendete Heckenschere kann zu einem gefährlichen Gerät werden und schwere oder gar lebensgefährliche Verletzungen verursachen. Es ist sehr wichtig, dass Sie den Inhalt dieser Bedienungsanleitung lesen und verstehen.

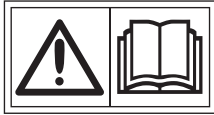

Benutzen Sie immer:

- Einen zugelassenen Gehörschutz
- Zugelassener Augenschutz



Dieses Produkt stimmt mit den geltenden CE-Richtlinien überein.



Das Symbol auf dem Produkt oder der Verpackung gibt an, dass dieses Produkt nicht im Hausmüll entsorgt werden darf. Dieses Produkt muss in einer angemessenen Verwertungsanlage entsorgt werden. (nur für Europa)



Nicht dem Regen aussetzen.



Gleichstrom



Umweltbelastende Geräuschemissionen gemäß der Richtlinie der Europäischen Gemeinschaft. Die Emission des Gerätes ist im Kapitel Technische Daten und auf dem Geräteschild angegeben.

## Symbole auf dem Akku und/oder auf dem Ladegerät:

Lesen Sie die Bedienungsanweisung sorgfältig durch und machen Sie sich mit dem Inhalt vertraut, bevor Sie das Gerät benutzen.

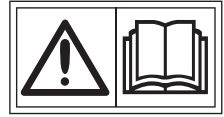

Dieses Produkt muss in einer angemessenen Verwertungsanlage entsorgt werden. (nur für Europa)

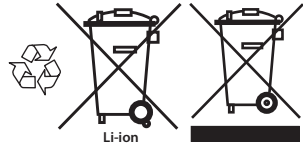

Störungsfreier Transformator



Ladegerät nur in Innenräumen verwenden und lagern.



Doppelt isoliert



**Sonstige Symbole/Aufkleber am Gerät beziehen sich auf spezielle Zertifizierungsanforderungen, die in bestimmten Ländern gelten.**

## Symbole in der Bedienungsanweisung:

Das Gerät wird über die Ein-/Aus-Taste ein- und ausgeschaltet.



Stets zugelassene Schutzhandschuhe tragen.



Batterie ausbauen. **WICHTIG!** Stets Batterie entnehmen, um den versehentlichen Start des Geräts zu verhindern.



# SYMBOLERKLÄRUNG

Folgende Etiketten sind auf der Heckenschere, der Batterie und dem Ladegerät zu finden:

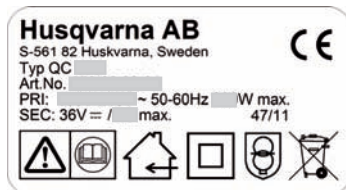
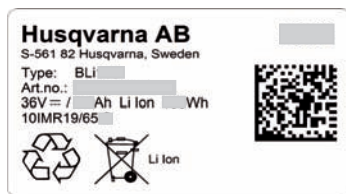
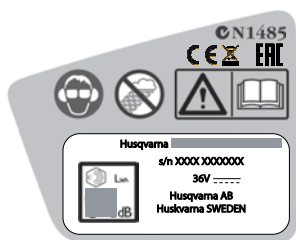

## Inhalt

### SYMBOLERKLÄRUNG

Symbole am Gerät: .....	112
Symbole auf dem Akku und/oder auf dem Ladegerät: .....	112
Symbole in der Bedienungsanweisung: .....	112

### INHALT

Inhalt .....	114
Vor dem Start ist Folgendes zu beachten: .....	114

### EINLEITUNG

Sehr geehrter Kunde! .....	115
----------------------------	-----

### WAS IST WAS?

Was ist was? .....	116
--------------------	-----

### ALLGEMEINE SICHERHEITSVORSCHRIFTEN

Allgemeine Sicherheitshinweise für elektrisch betriebene Werkzeuge .....	117
Persönliche Schutzausrüstung .....	119
Batterie und Ladegerät .....	120
Sicherheitsausrüstung des Gerätes .....	121

### HANDHABUNG DER BATTERIE

Batteriestatus .....	124
Batterieladegerät .....	124
Transport und Aufbewahrung .....	125
Entsorgung von Batterie, Ladegerät und Maschine .....	125

### STARTEN UND STOPPEN

Kontrolle vor dem Start .....	126
Batterie in das Gerät einsetzen .....	126
Starten und stoppen .....	126

### ARBEITSTECHNIK

Allgemeine Arbeitsvorschriften .....	128
--------------------------------------	-----

### WARTUNG

Inspektion und Wartung .....	130
Reinigung und Schmierung .....	130
Störungssuchplan .....	131
Wartungsschema .....	132

### TECHNISCHE DATEN

Technische Daten .....	133
EG-Konformitätserklärung .....	134

## Vor dem Start ist Folgendes zu beachten:

Die Bedienungsanweisung sorgfältig durchlesen.



**WARNUNG!** Eine längerfristige Beschallung mit Lärm kann zu bleibenden Gehörschäden führen. Daher stets einen zugelassenen Gehörschutz tragen.



**WARNUNG!** Unter keinen Umständen darf die ursprüngliche Konstruktion des Gerätes ohne Genehmigung des Herstellers geändert werden. Es ist immer Originalzubehör zu verwenden. Unzulässige Änderungen und/oder unzulässiges Zubehör können zu schweren oder sogar tödlichen Verletzungen des Anwenders oder anderer Personen führen.



**WARNUNG!** Eine unsachgemäß oder nachlässig angewendete Heckenschere kann zu einem gefährlichen Gerät werden und schwere oder gar lebensgefährliche Verletzungen verursachen. Es ist sehr wichtig, dass Sie den Inhalt dieser Bedienungsanweisung lesen und verstehen.

---

# EINLEITUNG

---

## Sehr geehrter Kunde!

Herzlichen Glückwunsch zu Ihrem Kauf eines Husqvarna-Produkts! Husqvarnas Geschichte reicht bis ins Jahr 1689 zurück, als König Karl XI eine Fabrik an den Ufern des Flusses Huskvarna errichten ließ, in der Musketen gefertigt werden sollten. Die Lage am Huskvarna bot sich an, da der Fluss zur Erzeugung von Wasserkraft verwendet wurde und so als Wasserkraftwerk diente. In den mehr als 300 Jahren seit dem Bestehen des Husqvarna-Werks wurden unzählige Produkte hergestellt, angefangen von Holzöfen bis hin zu modernen Küchenmaschinen, Nähmaschinen, Fahr- und Motorrädern usw. 1956 wurde der erste Motorrasenmäher auf den Markt gebracht, gefolgt von der Motorsäge 1959, und in diesem Bereich ist Husqvarnas auch heute tätig.

Husqvarna ist gegenwärtig einer der weltführenden Hersteller von Forst- und Gartenmaschinen und legt vor allem Wert auf Qualität und Leistungskraft. Das Unternehmenskonzept umfasst die Entwicklung, Herstellung und den Vertrieb von Produkten für den Einsatz in Wald und Garten sowie in der Bauindustrie. Husqvarnas Ziel ist es, auch in den Bereichen Ergonomie, Benutzerfreundlichkeit, Sicherheit und Umwelt führend zu sein – dies lässt sich an vielen Details erkennen, die aus diesen Gesichtspunkten heraus entwickelt wurden.

Wir sind überzeugt, dass Sie mit der Qualität und Leistung unserer Produkte über lange Jahre mehr als zufrieden sein werden. Mit dem Erwerb unserer Produkte erhalten Sie professionelle Hilfe bei Reparaturen und Service, falls doch einmal etwas passieren sollte. Haben Sie die Maschine nicht bei einem unserer Vertragshändler gekauft, fragen Sie dort nach der nächsten Servicewerkstatt.

Wir hoffen, dass Sie mit Ihrer Maschine über lange Jahre zufrieden sein werden. Denken Sie daran, diese Bedienungsanleitung sicher aufzubewahren. Die genaue Befolgung ihres Inhalts (Verwendung, Service, Wartung usw.) verlängert die Lebensdauer der Maschine erheblich und erhöht zudem ihren Wiederverkaufswert. Sollten Sie Ihre Maschine verkaufen, händigen Sie dem neuen Besitzer bitte auch die Bedienungsanleitung aus.

Vielen Dank, dass Sie sich für ein Husqvarna-Produkt entschieden haben.

Die Husqvarna AB arbeitet ständig an der Weiterentwicklung ihrer Produkte und behält sich daher das Recht auf Änderungen ohne vorherige Ankündigung, z. B. von Form und Aussehen, vor.

## WAS IST WAS?

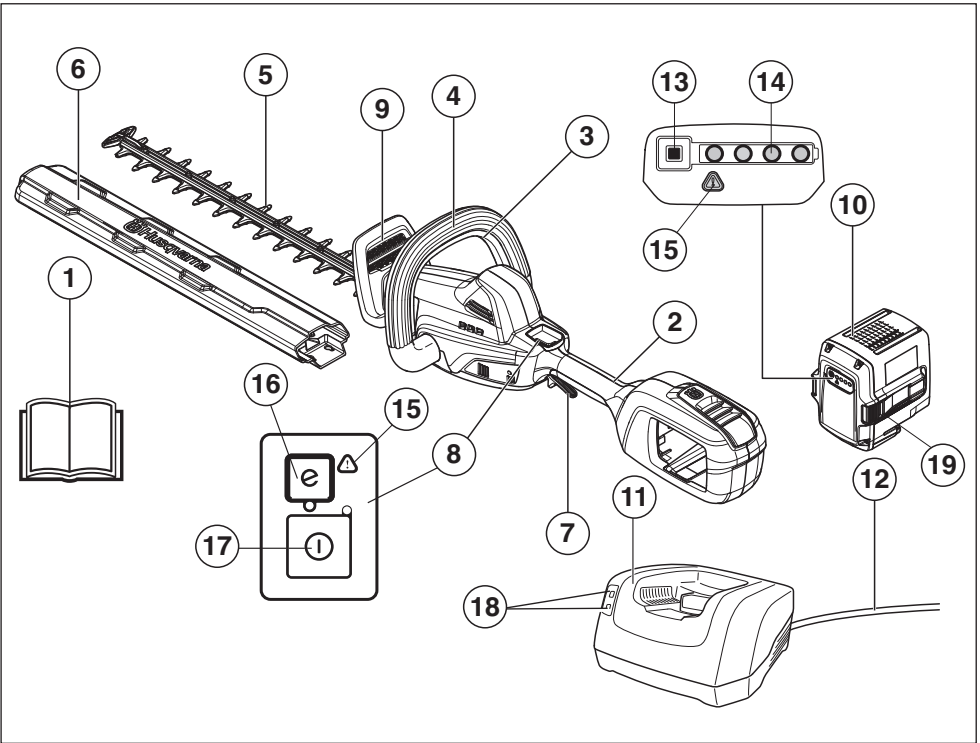

### Was ist was?

- |    |                     |    |                               |
|----|---------------------|----|-------------------------------|
| 1  | Bedienungsanweisung | 11 | Batterieladegerät             |
| 2  | Hinterer Handgriff  | 12 | Stromkabel                    |
| 3  | Gashebelsperre      | 13 | Taste für Ladestandsanzeige   |
| 4  | Vorderer Handgriff  | 14 | Batterieladezustand           |
| 5  | Messer              | 15 | Warnanzeiger                  |
| 6  | Transportschutz     | 16 | SavE-Taste (Energiespartaste) |
| 7  | Gashebel            | 17 | Ein-/Aus-Taste                |
| 8  | Steuerkasten        | 18 | Betriebs- und Warnanzeige     |
| 9  | Handschuh           | 19 | Batterieentriegelungstaste    |
| 10 | Batterie            |    |                               |



# ALLGEMEINE SICHERHEITSVORSCHRIFTEN

## Allgemeine Sicherheitshinweise für elektrisch betriebene Werkzeuge

Lesen Sie die Bedienungsanweisung sorgfältig durch und machen Sie sich mit dem Inhalt vertraut, bevor Sie das Gerät benutzen.

Das Gerät ist nur für das Schneiden von Ästen und Zweigen konstruiert.

Stets Batterie entnehmen, um den versehentlichen Start des Geräts zu verhindern.



**WARNUNG! Lesen Sie sämtliche Sicherheitshinweise und Anweisungen durch. Die Nichtbeachtung der Warnhinweise und Anweisungen kann Stromschlag, Brand und/oder schwere Verletzungen zur Folge haben.**

### WICHTIG!

Bewahren Sie alle Warnhinweise und Anweisungen für spätere Referenzzwecke auf. Die Bezeichnung "Elektrowerkzeug" in den Warnhinweisen bezieht sich auf ein Elektrowerkzeug mit Netzbetrieb (über ein Kabel) oder Akkubetrieb (kabellos).

## Sicherheit im Arbeitsbereich

- **Sorgen Sie für einen sauberen und gut ausgeleuchteten Arbeitsbereich.** Durch zugestellte oder dunkle Arbeitsbereiche steigt die Unfallgefahr stark an.
- **Betreiben Sie Elektrowerkzeuge niemals an Orten, an denen Explosionsgefahr besteht, z. B. in der Nähe von leicht entflammaren Flüssigkeiten, Gasen oder Stäuben.** Bei der Arbeit mit Elektrowerkzeugen kann es zu Funkenbildung kommen, wodurch sich Stäube oder Dämpfe entzünden können.
- **Sorgen Sie bei der Arbeit mit Elektrowerkzeugen dafür, dass sich keine Kinder oder unbefugten Personen in der Nähe befinden.** Durch Ablenkungen können Sie die Kontrolle über das Werkzeug verlieren.

## Elektrische Sicherheit

- **Elektrowerkzeuge müssen mit passender Stromversorgung betrieben werden. Nehmen Sie niemals Änderungen am Anschlussstecker vor. Verwenden Sie bei Elektrowerkzeugen mit Schutzkontakt (geerdet) niemals Adapterstecker.** Stecker im Originalzustand und passende Steckdosen reduzieren das Stromschlagrisiko.
- **Vermeiden Sie Körperkontakt mit geerdeten Gegenständen wie Rohrleitungen, Heizungen, Herden oder Kühlschränken.** Bei Körperkontakt mit geerdeten Gegenständen besteht ein erhöhtes Stromschlagrisiko.

- **Setzen Sie Elektrowerkzeuge niemals Regen oder sonstiger Feuchtigkeit aus.** Wenn Wasser in ein Elektrowerkzeug eindringt, erhöht sich das Stromschlagrisiko.
- **Verwenden Sie das Anschlusskabel nicht missbräuchlich. Verwenden Sie das Anschlusskabel niemals zum Tragen oder Heranziehen des Elektrowerkzeugs, und ziehen Sie den Stecker nicht mit dem Anschlusskabel aus der Steckdose.** Halten Sie das Anschlusskabel von Hitzequellen, Öl, scharfen Kanten und beweglichen Teilen fern. Beschädigte oder verdrehte Anschlusskabel erhöhen das Stromschlagrisiko.
- **Wenn Sie ein Elektrowerkzeug im Freien benutzen, verwenden Sie ein für den Außeneinsatz geeignetes Verlängerungskabel.** Ein für den Außeneinsatz geeignetes Kabel vermindert das Stromschlagrisiko.
- **Ist der Betrieb eines Elektrowerkzeugs in feuchter Umgebung unvermeidbar, sollten Sie eine Stromversorgung mit FI-Schutzschalter verwenden.** Die Verwendung eines FI-Schutzschalters verringert die Gefahr elektrischer Schläge.

## Persönliche Sicherheit

- **Blieben Sie wachsam, achten Sie auf das, was Sie tun, und setzen Sie gesunden Menschenverstand ein, wenn Sie mit Elektrowerkzeugen arbeiten. Benutzen Sie keine Elektrowerkzeuge, wenn Sie müde sind oder unter Einfluss von Drogen, Alkohol oder Medikamenten stehen.** Bei der Arbeit mit Elektrowerkzeugen können bereits kurze Phasen der Unaufmerksamkeit zu schweren Verletzungen führen.
- **Benutzen Sie Schutzausrüstung. Tragen Sie stets einen Augenschutz.** Schutzausrüstung wie Staubmaske, rutschsichere Sicherheitsschuhe, Schutzhelm und Gehörschutz senkt bei angemessenem Einsatz das Verletzungsrisiko.
- **Vermeiden Sie ein unbeabsichtigtes Anlaufen. Achten Sie darauf, dass sich der Schalter in der Aus-Stellung (OFF) befindet, bevor Sie das Elektrowerkzeug an das Netz anschließen oder es hochheben oder herumtragen.** Durch Herumtragen von Elektrowerkzeugen mit dem Finger am Schalter oder das Einstecken des Steckers bei betätigtem Schalter kann es zu Unfällen kommen.
- **Entfernen Sie sämtliche Einstellschlüssel, bevor Sie das Elektrowerkzeug einschalten.** Ein an einem beweglichen Teil des Elektrowerkzeugs angebrachter Schlüssel kann zu Verletzungen führen.
- **Sorgen Sie für einen festen Stand. Achten Sie jederzeit darauf, sicher zu stehen und das Gleichgewicht zu bewahren.** Dadurch haben Sie das Elektrowerkzeug in unerwarteten Situationen besser im Griff.

# ALLGEMEINE SICHERHEITSVORSCHRIFTEN

- **Kleiden Sie sich richtig. Tragen Sie niemals lose sitzende Kleidung oder Schmuck. Halten Sie Haar, Kleidung und Handschuhe von beweglichen Teilen fern.** Lose Kleidung, Schmuck oder langes Haar kann von beweglichen Teilen erfasst werden.
- **Wenn Anschlüsse für Staubsaug- und Staubsammelvorrichtungen vorhanden sind, sorgen Sie dafür, dass diese richtig angeschlossen und eingesetzt werden.** Die Verwendung von Staubsammelvorrichtungen kann staubbezogene Gefahren mindern.

Die Vibrationsemissionen während der tatsächlichen Verwendung des Elektrowerkzeugs können abhängig von der Verwendungsart des Werkzeugs vom angegebenen Gesamtwert abweichen. Bediener sollten Sicherheitsmaßnahmen für den eigenen Schutz ergreifen, die auf einer Beurteilung der Exposition unter tatsächlichen Nutzungsbedingungen beruht. Dabei sind alle Teile des Betriebszyklus zu berücksichtigen, z. B. abgesehen vom Gashebelbetrieb, die Zeiten, wenn das Werkzeug ausgeschaltet ist und wenn es im Leerlauf betrieben wird.

## Verwendung und Pflege von Elektrowerkzeugen

- **Überbeanspruchen Sie Elektrowerkzeuge nicht. Benutzen Sie das richtige Elektrowerkzeug für Ihren Einsatzzweck.** Das richtige Elektrowerkzeug erledigt seine Arbeit bei bestimmungsgemäßem Einsatz besser und sicherer.
- **Benutzen Sie das Elektrowerkzeug nicht, wenn es sich nicht am Schalter ein- und ausschalten lässt.** Jedes Elektrowerkzeug, das nicht mit dem Schalter betätigt werden kann, stellt eine Gefahr dar und muss repariert werden.
- **Trennen Sie das Elektrowerkzeug von der Stromversorgung bzw. vom Akku, bevor Sie Einstellarbeiten vornehmen, Zubehörteile austauschen oder das Elektrowerkzeug verstauen.** Solche präventiven Sicherheitsmaßnahmen verhindern den unbeabsichtigten Anlauf des Elektrowerkzeugs.
- **Lagern Sie nicht benutzte Elektrowerkzeuge außerhalb der Reichweite von Kindern und lassen Sie nicht zu, dass Personen das Elektrowerkzeug bedienen, die nicht mit dem Werkzeug selbst und/oder diesen Anweisungen vertraut sind.** Elektrowerkzeuge stellen in ungeschulten Händen eine Gefahr dar.
- **Halten Sie Elektrowerkzeuge in Stand. Prüfen Sie auf Fehlausrichtungen, sicheren Halt und Leichtgängigkeit beweglicher Teile, Beschädigungen von Teilen sowie auf jegliche andere Zustände, die sich auf den Betrieb des Elektrowerkzeugs auswirken können. Bei Beschädigungen lassen Sie das Elektrowerkzeug reparieren, bevor Sie es benutzen.** Viele Unfälle mit Elektrowerkzeugen sind auf schlechte Wartung zurückzuführen.
- **Halten Sie Schneidwerkzeuge scharf und sauber.** Ordnungsgemäß gewartete Schneidwerkzeuge mit scharfen Schneidkanten bleiben seltener hängen und sind einfacher zu beherrschen.

- **Benutzen Sie Elektrowerkzeuge, Zubehör, Werkzeugspitzen und Ähnliches in Übereinstimmung mit diesen Anweisungen und auf die für das jeweilige Elektrowerkzeug bestimmungsgemäße Weise und beachten Sie dabei die jeweiligen Arbeitsbedingungen und die Art der auszuführenden Arbeiten.** Der bestimmungswidrige Einsatz von Elektrowerkzeugen kann zu gefährlichen Situationen führen.

## Verwendung und Pflege von batteriebetriebenen Werkzeugen

- **Eine Aufladung darf nur mit dem vom Hersteller vorgeschriebenen Ladegerät durchgeführt werden.** Durch ein für einen bestimmten Batterietyp geeignetes Ladegerät kann Brandgefahr entstehen, wenn es für eine andere Batterie verwendet wird.
- **Verwenden Sie Elektrowerkzeuge nur mit speziell ausgezeichneten Batterien.** Die Verwendung anderer Batterien kann zu Verletzungs- und Brandgefahr führen.
- **Wenn eine Batterie nicht verwendet wird, muss sie von anderen Metallgegenständen wie Büroklammern, Münzen, Schlüsseln, Nägeln, Schrauben o. Ä. ferngehalten werden, durch die die beiden Klemmen miteinander verbunden werden könnten.** Durch Kurzschluss der Batterieklammern kann es zu Verbrennungen oder Bränden kommen.
- **Bei falschem Gebrauch kann Flüssigkeit aus der Batterie austreten; vermeiden Sie dabei jeglichen Hautkontakt. Bei versehentlichem Hautkontakt sofort mit Wasser abspülen. Wenn Flüssigkeit in die Augen gelangt, suchen Sie einen Arzt auf.** Durch austretende Flüssigkeit aus der Batterie kann es zu Reizungen oder Verbrennungen kommen.

## Service

- **Lassen Sie Elektrowerkzeuge durch qualifiziertes Fachpersonal und unter Verwendung identischer Ersatzteile warten.** Auf diese Weise wird dafür gesorgt, dass die Sicherheit des Elektrowerkzeugs nicht beeinträchtigt wird.

## Sicherheitswarnungen für die Heckenschere – persönliche Sicherheit

- Die Heckenschere immer mit beiden Händen halten. Wenn Sie nur eine Hand benutzen, können Sie die Kontrolle verlieren, was wiederum zu schweren Verletzungen führen kann.
- **Alle Körperteile von der Klinge fernhalten. Geschnittenes Material nicht entfernen und zu schneidendes Material nicht festhalten, wenn sich die Klingen bewegen. Beim Entfernen von festklemmendem Material sicherstellen, dass der Schalter ausgeschaltet ist. Klingen bewegen sich nach dem Ausschalten noch.** Bei der Arbeit mit der Heckenschere können bereits kurze Phasen der Unaufmerksamkeit zu schweren Verletzungen führen.
- **Tragen Sie die Heckenschere bei ausgeschalteter Klinge am Griff.** Durch korrekte Handhabung der Heckenschere wird das Verletzungsrisiko durch die Klingen reduziert.

# ALLGEMEINE SICHERHEITSVORSCHRIFTEN

- **Halten Sie das Elektrowerkzeug nur an der isolierten Griffoberfläche fest, da die Klinge sonst ggf. in Kontakt mit verborgener Verkabelung.** Klingen, die mit einem stromführenden Leiter in Kontakt kommen, können freiliegende Metallteile des Elektrowerkzeugs unter Strom setzen und dem Bediener einen elektrischen Schlag versetzen.
- **GEFAHR - Berühren Sie die Messer nicht mit den Händen.** Das Berühren der Messer kann zu schwerwiegenden Verletzungen führen.

## WICHTIG!

Vor allen Wartungsarbeiten am Gerät stets die Batterie entnehmen.

Kinder nicht mit dem Gerät spielen lassen. Das Gerät ist kein Spielzeug!

Das Gerät für Kinder unzugänglich aufbewahren.

Kinder oder nicht im Gebrauch des Geräts und/oder der Batterie geschulte Personen dürfen Gerät bzw. Batterie weder bedienen noch warten. Unter Umständen gelten gesetzlich vorgeschriebene Altersbeschränkungen.

Niemals mit einem Gerät arbeiten, das ohne Zustimmung des Herstellers modifiziert wurde und nicht länger mit der Originalausführung übereinstimmt.

Tragen Sie persönliche Schutzausrüstung. Siehe die Anweisungen unter der Überschrift "Persönliche Schutzausrüstung".

Der Anwender des Geräts hat darauf zu achten, dass während der Arbeit keine Menschen oder Tiere näher als 15 m herankommen.

Der Gebrauch des Geräts bei schlechtem Wetter, u. a. Nebel, Regeln, starker Wind, große Kälte usw., sollte vermieden werden. Extrem heißes Wetter kann zur Überhitzung des Geräts führen.

Niemals mit einem defekten Gerät arbeiten. Die Kontroll-, Wartungs- und Serviceanweisungen in dieser Bedienungsanweisung sind genau zu befolgen. Gewisse Wartungs- und Servicemaßnahmen sind von geschulten, qualifizierten Fachleuten auszuführen. Siehe Anweisungen unter dem Titel *Wartung*.

Vor dem Gebrauch der Maschine eine Gesamtüberprüfung durchführen, siehe *Wartungsplan*.



**WARNUNG! Diese Maschine erzeugt beim Betrieb ein elektromagnetisches Feld. Dieses Feld kann sich unter bestimmten Bedingungen auf die Funktionsweise aktiver oder passiver medizinischer Implantate auswirken. Um die Gefahr für schwere oder tödliche Verletzungen auszuschließen, sollten Personen mit einem medizinischen Implantat vor der Nutzung dieser Maschine ihren Arzt und den Hersteller des Implantats konsultieren.**



**WARNUNG! Niemals Kindern erlauben, das Gerät zu benutzen oder sich in seiner Nähe aufzuhalten. Da das Gerät leicht zu starten ist, könnten auch Kinder bei unzureichender Aufsicht in der Lage sein, das Gerät zu starten. Dies kann zu schweren Verletzungen führen. Daher stets die Batterie entfernen, wenn das Gerät unbeaufsichtigt ist.**



**WARNUNG! Falsche Messer können die Unfallgefahr erhöhen.**

## Persönliche Schutzausrüstung

### WICHTIG!

Eine unsachgemäß oder nachlässig angewendete Heckenschere kann zu einem gefährlichen Gerät werden und schwere oder gar lebensgefährliche Verletzungen verursachen. Es ist sehr wichtig, dass Sie den Inhalt dieser Bedienungsanweisung lesen und verstehen.

Bei der Benutzung des Gerätes muss die vorgeschriebene persönliche Schutzausrüstung angewendet werden. Die persönliche Schutzausrüstung beseitigt nicht die Unfallgefahr, begrenzt aber den Umfang der Verletzungen und Schäden. Bei der Wahl der Schutzausrüstung einen Fachhändler um Rat fragen.



**WARNUNG! Bei Benutzung von Gehörschützern immer auf Warnsignale oder Zurufe achten. Den Gehörschutz immer abnehmen, sobald der Motor abgestellt ist.**

### GEHÖRSCHUTZ

Ein Gehörschutz mit ausreichender Dämmwirkung ist zu tragen.



### AUGENSCHUTZ

Es ist immer ein zugelassener Augenschutz zu tragen. Bei der Benutzung eines Visiers ist auch eine zugelassene Schutzbrille zu tragen. Zugelassene Schutzbrillen sind in diesem Falle diejenigen, die die Normen ANSI Z87.1 für die USA bzw. EN 166 für EU-Länder erfüllen.



# ALLGEMEINE SICHERHEITSVORSCHRIFTEN

## HANDSCHUHE

Handschuhe sind dann zu tragen, wenn dies notwendig ist, z. B. bei der Montage der Schneidausrüstung.



## STIEFEL

Rutschfeste und stabile Stiefel oder Schuhe tragen.



## KLEIDUNG

Kleidung aus reißfestem Material wählen und nicht zu weite Kleidungsstücke tragen, die sich leicht im Unterholz verfangen können. Stets kräftige lange Hosen tragen. Keinen Schmuck, kurze Hosen oder Sandalen tragen und nicht barfuß gehen. Schulterlanges Haar nicht offen tragen.

## ERSTE HILFE

Ein Erste-Hilfe-Set soll immer griffbereit sein.



## Batterie und Ladegerät

In diesem Abschnitt werden die Sicherheitsvorkehrungen für die Batterie und das Ladegerät erläutert.

Für Husqvarna-Produkte dürfen nur Originalbatterien von Husqvarna verwendet werden. Diese dürfen nur in einem Original-Ladegerät von Husqvarna aufgeladen werden. Die Batterien verfügen über eine Softwareverschlüsselung.

Verwenden Sie originale Husqvarna-BLi-Batterien mit dem Gerät.

## Sicherer Umgang mit der Batterie

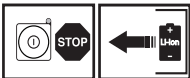

Die wiederaufladbaren BLi-Batterien von Husqvarna dürfen nur zur Energieversorgung des dazugehörigen batteriebetriebenen Husqvarna-Geräts verwendet werden. Um Verletzungen zu vermeiden, darf die Batterie

nicht für die Energieversorgung anderer Geräte verwendet werden.

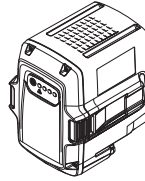

**WARNUNG!** Die Batterie muss vor direkter Sonneneinstrahlung, Hitze oder offenem Feuer geschützt werden. Die Batterie könnte explodieren, wenn sie in offenes Feuer geworfen wird. Es besteht Verbrennungs- bzw. Verätzungsgefahr.



**WARNUNG!** Jeglicher Kontakt mit Batteriesäure sollte vermieden werden. Batteriesäure kann zu Hautreizungen und Verätzungen führen. Sollte Batteriesäure in die Augen gelangen, diese nicht reiben. Augen für die Dauer von 15 Minuten mit reichlich Wasser ausspülen. Suchen Sie einen Arzt auf. Bei Hautkontakt sind die betroffenen Hautstellen mit reichlich Wasser und Seife abzuwaschen.



**WARNUNG!** Die Batterie darf niemals mit Schlüsseln, Münzen, Schrauben oder anderen metallischen Gegenständen zusammengeschlossen werden, da dies zu einem Kurzschluss der Batterie führen kann. Keine Gegenstände in die Lüftungsöffnungen der Batterie einführen.

**Nicht gebrauchte Batterien müssen von metallischen Gegenständen, wie Nägeln, Münzen und Schmuck, ferngehalten werden. Nicht versuchen, die Batterie zu zerlegen oder aufzubrechen.**

- Die Batterie darf nur in Umgebungen mit Temperaturen zwischen  $-10\text{ °C}$  und  $40\text{ °C}$  verwendet werden.
- Die Batterie keinen Mikrowellen oder hohen Drücken aussetzen.
- Die Batterie und das Ladegerät dürfen keinesfalls mit Wasser gereinigt werden. Siehe auch die Anweisungen unter der Überschrift *Wartung*.
- Die Batterie für Kinder unzugänglich aufbewahren.
- Die Batterie vor Regen und Feuchtigkeit schützen.

# ALLGEMEINE SICHERHEITSVORSCHRIFTEN

## Sicherer Umgang mit dem Ladegerät

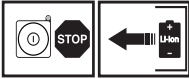

Die Husqvarna QC-Ladegeräte dürfen nur für das Laden von BLI-Ersatzbatterien von Husqvarna verwendet werden.

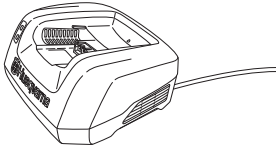

**WARNUNG! Die Gefahr eines Stromschlags oder eines Kurzschlusses kann wie folgt minimiert werden:**

**Niemals Gegenstände in die Kühlschlitze des Ladegeräts einführen.**

**Das Ladegerät nicht zerlegen.**

**Die Anschlüsse des Ladegeräts niemals mit Metallgegenständen verbinden. Dies kann zu einem Kurzschluss im Ladegerät führen.**

**Zugelassene und intakte Steckdosen verwenden.**



**WARNUNG! Das Ladegerät darf nicht in der Nähe ätzender oder entflammbarer Materialien verwendet werden. Das Ladegerät darf nicht abgedeckt werden. Bei Rauchentwicklung oder Feuer muss der Stecker des Ladegeräts sofort aus der Steckdose gezogen werden. Achten Sie auf die Feuergefahr!**

- Regelmäßig überprüfen, ob das Anschlusskabel des Ladegeräts intakt ist und keine Risse aufweist.
- Das Gerät niemals am Kabel tragen und niemals den Stecker am Kabel aus der Steckdose ziehen.
- Achten Sie darauf, dass Kabel und Verlängerungskabel nicht mit Wasser, Öl oder scharfen Kanten in Berührung kommen. Darauf achten, dass die Kabel nicht in Türen, Zäunen o. ä. eingeklemmt werden. Es besteht sonst die Gefahr, dass Gegenstände unter Strom gestellt werden. Überprüfen Sie die Verlängerungskabel regelmäßig und tauschen Sie beschädigte Kabel aus.

Folgendes vermeiden:

- Verwendung eines fehlerhaften oder beschädigten Ladegeräts Verwendung einer fehlerhaften, beschädigten oder verformten Batterie

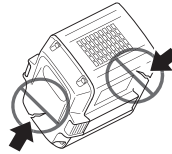

Nicht aufladen:

- nicht wieder aufladbare Batterien im Ladegerät (diese dürfen auch nicht in der Maschine verwendet werden).
- Verwendung des Ladegeräts draußen.
- Verwendung der Batterie im Regen oder in feuchter Umgebung.
- Verwendung der Batterie bei direkter Sonneneinstrahlung,

Das Ladegerät darf nur verwendet werden, wenn die Umgebungstemperatur zwischen 5 und 40 °C liegt. Das Ladegerät nur in einer gut belüfteten, trockenen und staubfreien Umgebung verwenden.

## Sicherheitsausrüstung des Gerätes

In diesem Abschnitt werden einzelnen Teile der Sicherheitsausrüstung des Gerätes beschrieben, welche Funktion sie haben und wie ihre Kontrolle und Wartung ausgeführt werden sollen, um sicherzustellen, dass sie funktionsfähig sind. (Siehe Kapitel Was ist was? um herauszufinden, wo die Sicherheitsdetails an Ihrem Gerät zu finden sind).

Lebensdauer und Laufzeit des Geräts können sich verkürzen und die Unfallgefahr steigen, wenn die Wartung des Geräts nicht ordnungsgemäß und Service und/oder Reparaturen nicht fachmännisch ausgeführt werden. Weitere Informationen erteilt Ihnen gerne die nächste Servicewerkstatt.

### WICHTIG!

Service und Reparatur des Gerätes erfordern eine Spezialausbildung. Dies gilt besonders für die Sicherheitsausrüstung des Gerätes. Wenn Ihr Gerät den unten aufgeführten Kontrollanforderungen nicht entspricht, müssen Sie Ihre Servicewerkstatt aufsuchen. Beim Kauf eines unserer Produkte wird gewährleistet, dass Reparatur- oder Servicearbeiten fachmännisch ausgeführt werden. Sollte der Verkäufer Ihres Gerätes nicht an unser Fachhändler-Service-Netz angeschlossen sein, fragen Sie nach unserer nächstgelegenen Servicewerkstatt.

# ALLGEMEINE SICHERHEITSVORSCHRIFTEN



**WARNUNG! Benutzen Sie nie ein Gerät mit defekter Sicherheitsausrüstung. Die Sicherheitsausrüstung des Gerätes muss so kontrolliert und gewartet werden, wie dies in diesem Abschnitt beschrieben wird. Wenn Ihr Gerät den Kontrollanforderungen nicht entspricht, muss eine Servicewerkstatt aufgesucht werden.**

## Steuerkasten

Sicherstellen, dass das Gerät wirklich ein- bzw. ausgeschaltet ist, wenn die Ein-/Aus-Taste (1) gedrückt und für mindestens 1 Sekunde gehalten wird. Die grüne LED (2) geht an bzw. aus.

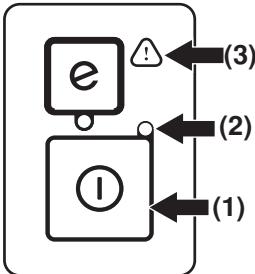

Ein blinkendes Warnsymbol (3) und eine grün leuchtende LED (2) zeigen an, dass:

- bei voll angezogenem Gashebel das Gerät nicht eingeschaltet werden kann. Gashebel loslassen. Das Gerät startet.
- das Gerät blockiert ist. Gerät abschalten. Batterie aus dem Gerät entnehmen. Entfernen Sie die Zweige, Äste oder sonstigen Materialien, die in den Klingen festgeklemmt sind.
- der Trimmer überlastet ist. Gashebel loslassen. Das Gerät startet.

Ein blinkendes Warnsymbol (3) zeigt an, dass das Gerät überhitzt ist. Das Gerät schaltet ab. Sobald das Gerät auf eine normale Temperatur abgekühlt ist, ist es betriebsbereit und kann gestartet werden.

Ein dauerhaft leuchtendes rotes Warnlicht (3) zeigt an, dass das Gerät einem Service unterzogen werden muss.

## Gashebelsperre

Durch den Gashebel soll ein unbeabsichtigter Start verhindert werden. Gashebelsperre und Gashebel müssen beide gedrückt werden. Die Reihenfolge spielt keine Rolle. Wird der Handgriff losgelassen, werden Gashebel und Gashebelsperre wieder in ihre Ausgangsstellung zurückbewegt. Dies geschieht mit Hilfe voneinander unabhängiger Federn. Diese Stellung bedeutet, dass der Gashebel automatisch im Leerlauf gesperrt wird.

Das Gerät einschalten. Drücken Sie die Gashebelsperre am vorderen Handgriff.

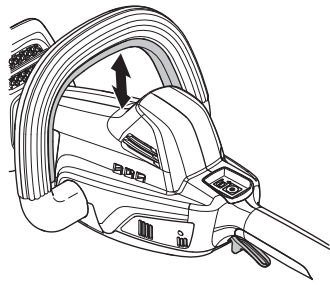

- Den Gashebel nach vorn drücken, um ihn freizugeben.

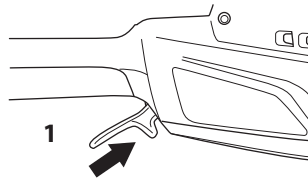

- Dann zum Einschalten der vollen Leistung den Gashebel drücken.

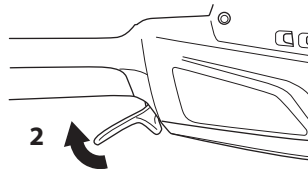

Den Gashebel loslassen und dabei überprüfen, ob er sich frei zurück bewegt. Die Schneideinheit muss innerhalb von 1 Sekunde anhalten.

Starten Sie das Gerät neu und geben Sie die Gashebelsperre am vorderen Handgriff frei. Kontrollieren Sie, ob die Gashebelsperre bei der Freigabe zu ihrer ursprünglichen Position zurückkehrt. Die Schneideinheit muss innerhalb von 1 Sekunde anhalten.

# ALLGEMEINE SICHERHEITSVORSCHRIFTEN

## Handschutz

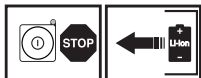

Der Handschutz soll die Hand davor schützen, mit den arbeitenden Messern in Berührung zu kommen, z. B. wenn dem Benutzer der vordere Handgriff aus der Hand gleitet.

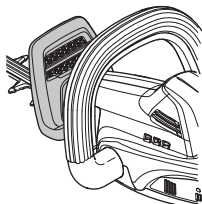

Kontrollieren, ob der Handschutz fest sitzt. Kontrollieren, ob der Handschutz intakt ist.

## Klingen und Klingenschutz



Der äußere Teil der Messer (1) ist als Klingenschutz ausgeführt.

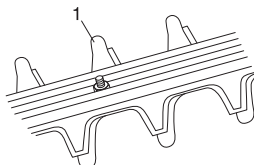

Den Messerschutz auf Beschädigungen und Deformationen kontrollieren. Die Schneideinheit austauschen, wenn sie verbogen oder beschädigt ist. Die Bezeichnung "Elektrowerkzeug" in den Warnhinweisen bezieht sich auf ein Elektrowerkzeug mit Netzbetrieb (über ein Kabel) oder Akkubetrieb (kabellos).



# HANDHABUNG DER BATTERIE

## Batteriestatus

Auf der Anzeige werden der Ladezustand und eventuelle Störungen der Batterie angezeigt. Die Batteriekapazität wird nach dem Ausschalten des Geräts bzw. nach Drücken der Batterieanzeigtaste für 5 Sekunden angezeigt. Das Warnsymbol auf der Batterie leuchtet auf, wenn eine Störung vorliegt. Siehe Fehlercodes.

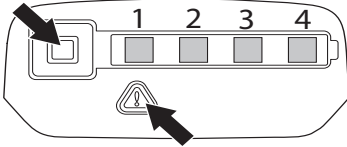

LED-Leuchten	Batteriestatus
Alle LEDs leuchten	Volle Ladung (75-100 %).
LED 1, LED 2 und LED 3 leuchten	Die Batterie ist zu 50-75 % geladen.
LED 1 und LED 2 leuchten	Die Batterie ist zu 25-50 % geladen.
LED 1 leuchtet	Die Batterie ist zu 0-25 % geladen.
LED 1 blinkt	Die Batterie ist leer. Laden Sie die Batterie.

## Batterieladegerät



**WARNUNG! Stromschlag- und Kurzschlussgefahr. Zugelassene und intakte Steckdosen verwenden. Sicherstellen, dass das Kabel nicht beschädigt ist. Das Kabel muss ausgetauscht werden, wenn es beschädigt erscheint.**

## Anschließen des Ladegeräts

- Das Ladegerät an eine Quelle mit der auf dem Typenschild angegebenen Spannung und Frequenz anschließen. Den Stecker an die Steckdose anschließen. Die LED am Ladegerät blinkt einmal grün.

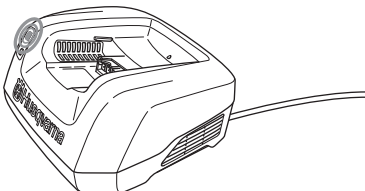

- Die Batterie kann nicht aufgeladen werden, wenn die Batterietemperatur über 50 °C liegt. In diesem Fall wird die Batterie durch das Ladegerät aktiv abgekühlt.

## Anschließen der Batterie an das Ladegerät

Regelmäßig prüfen, ob Batterie und Ladegerät unbeschädigt sind. Siehe auch die Anweisungen unter der Überschrift **Wartung**.

Vor der ersten Verwendung muss die Batterie aufgeladen werden. Die Batterie ist bei Auslieferung nur zu 30% aufgeladen.

- Die Batterie in das Ladegerät einlegen. Sicherstellen, dass die Batterie mit dem Ladegerät verbunden ist.

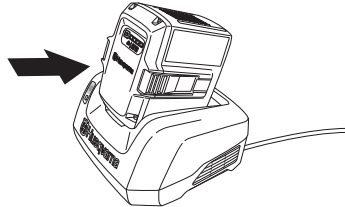

- Die grüne Ladeleuchte auf dem Ladegerät leuchtet auf, wenn die Batterie über den Adapter mit dem Ladegerät verbunden ist.
- Wenn alle LEDs leuchten, ist die Batterie vollständig aufgeladen.

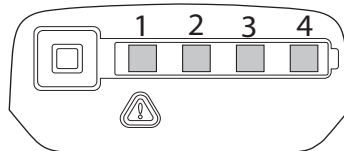

- Den Stecker ziehen. Niemals am Stromkabel ziehen, um es aus der Steckdose zu entfernen.
- Die Batterie aus dem Ladegerät entnehmen.

## Ladezustand

Lithium-Ionen-Batterien können unabhängig vom Ladezustand geladen werden. Der Ladevorgang kann bei jedem Ladezustand der Batterie begonnen oder unterbrochen werden. Die Batterie wird hierdurch nicht beschädigt. Eine voll geladene Batterie behält ihre Ladung auch dann, wenn die Batterie im Ladegerät belassen wird.

Die Batterie kann nicht aufgeladen werden, wenn die Batterietemperatur über 50 °C liegt.

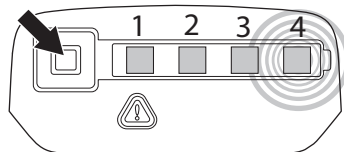



# HANDHABUNG DER BATTERIE

LED-Anzeige	Ladezustand
LED 1 blinkt	Die Batterie ist zu 0-25 % geladen.
LED 1 leuchtet, LED 2 blinkt	Die Batterie ist zu 25-50 % geladen.
LED 1 und LED 2 leuchten, LED 3 blinkt	Die Batterie ist zu 50-75 % geladen.
LED 1, LED 2 und LED 3 leuchten, LED 4 blinkt	Die Batterie ist zu 75-100 % geladen.
LED 1, LED 2, LED 3 und LED 4 leuchten	Wenn alle LEDs leuchten, ist die Batterie voll geladen.

## Transport und Aufbewahrung



- Die enthaltenen Lithium-Ionen-Batterien unterliegen den gesetzlichen Bestimmungen zu gefährlichen Gütern.
- Für gewerbliche Transporte z. B. durch Dritte oder Spediteure, müssen besondere Anforderungen bei Verpackung und Kennzeichnung eingehalten werden.
- Für die Vorbereitung zum Versand des Produkts muss ein Sachverständiger für gefährliche Materialien hinzugezogen werden. Bitte beachten Sie auch eventuell genauere, nationale Vorschriften.
- Sichern oder kleben Sie offene Kontakte fest und verpacken Sie die Batterie so, dass sie nicht in der Verpackung herum rutschen kann.
- Sichern Sie die Maschine während des Transports.
- Für die Lagerung oder den Transport die Batterie entnehmen.
- Die Batterie und das Ladegerät an einem trockenen sowie feuchtigkeits- und frostfreien Ort lagern.
- Zur Vermeidung von Unfällen sicherstellen, dass die Batterie während der Lagerung nicht an das Gerät angeschlossen bleibt.
- Batterie nicht in Räumen lagern, in denen es zu elektrostatischen Entladungen kommen kann. Batterie niemals in einer Metallkiste lagern.
- Die Batterie und das Ladegerät an einem Ort mit einer Temperatur zwischen 5 und 45 °C lagern und nicht direkter Sonneneinstrahlung aussetzen.
- Die Batterie stets an einem geschlossenen und trockenen Ort aufbewahren.
- Batterie und Ladegerät müssen getrennt voneinander aufbewahrt werden. Bewahren Sie das Gerät für Kinder und Unbefugte unzugänglich in einem abschließbaren Raum auf.
- Vor der Langzeitaufbewahrung sicherstellen, dass die Maschine gründlich gesäubert und komplett gewartet wurde.

## Entsorgung von Batterie, Ladegerät und Maschine

Das Symbol auf dem Produkt oder der Verpackung gibt an, dass dieses Produkt nicht im Hausmüll entsorgt werden darf. Zur Entsorgung ist es stattdessen an eine entsprechende Recyclinganlage für elektrische und elektronische Geräte zu übergeben.

Durch eine korrekte Entsorgung dieses Produkts tragen Sie dazu bei, mögliche negative Auswirkungen auf Ihre Umwelt und Mitmenschen zu verhindern. Durch eine unsachgemäße Entsorgung dieses Produkts können Schäden entstehen. Ausführliche Recyclinginformationen zu diesem Produkt erhalten Sie von Ihrer Kommune, Entsorgungsunternehmen für Hausmüll oder dem Geschäft, in dem Sie das Produkt erworben haben.

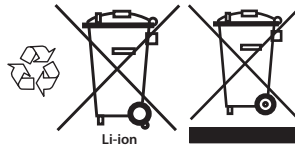

# STARTEN UND STOPPEN

## Kontrolle vor dem Start

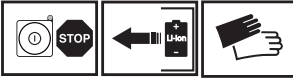

- Den Arbeitsbereich inspizieren. Gegenstände, die weggeschleudert werden können, entfernen.
- Die Schneidausrüstung kontrollieren. Niemals mit stumpfen, gesprungenen oder beschädigten Messern arbeiten.
- Kontrollieren, ob das Gerät in einwandfreiem Zustand ist. Kontrollieren, ob alle Muttern und Schrauben angezogen sind.
- Benutzen Sie das Gerät nur für solche Arbeiten, für die es vorgesehen ist.
- Dafür sorgen, dass Handgriffe und Sicherheitsfunktionen in Ordnung sind. Niemals ein Gerät benutzen, an dem ein Teil fehlt oder das so modifiziert wurde, dass es nicht mehr mit der Spezifikation übereinstimmt. Handschuhe sind dann zu tragen, wenn dies notwendig ist.
- Vor dem Start des Geräts müssen sämtliche Gehäuse korrekt montiert und in einwandfreiem Zustand sein.

## Batterie in das Gerät einsetzen.

Sicherstellen, dass die verwendete Batterie voll geladen ist. Nur originale Husqvarna-Batterien mit dem Gerät verwenden. Siehe Technische Daten.

- Batterie in das Gerät einsetzen. Die Batterie sollte leicht in den Batteriehalter des Geräts hineingleiten. Sollte die Batterie nicht leicht hineingleiten können, ist sie nicht richtig eingesetzt. Die Batterie verriegelt sich mit einem hörbaren Klickgeräusch von selbst in der richtigen Position. Sicherstellen, dass die Batterie richtig in das Gerät eingesetzt ist.

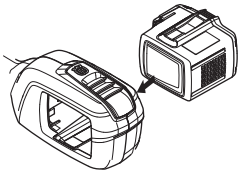

## Starten und stoppen



**WARNUNG!** Sorgen Sie dafür, dass sich innerhalb des Arbeitsbereichs keine unbefugten Personen aufhalten, andernfalls besteht die Gefahr von schweren Verletzungen. Der Sicherheitsabstand beträgt 15 Meter.

## Starten

Das Gerät einschalten. Ein-/Aus-Taste (1) drücken und solange gedrückt halten, bis die grüne LED aufleuchtet.

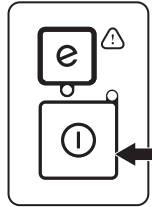

Drücken Sie die Gashebelsperre nach oben. Sie befindet sich am vorderen Handgriff.

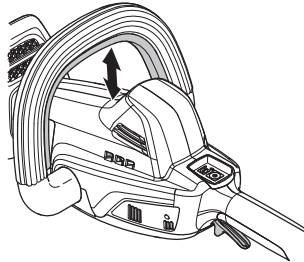

Den Gashebel nach vorn drücken, um ihn freizugeben.

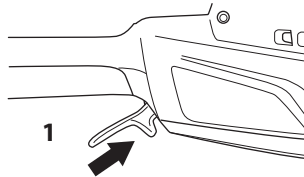

Dann zum Einschalten der vollen Leistung den Gashebel drücken.

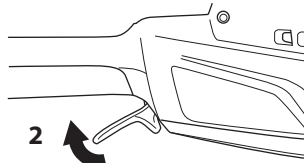

---

# STARTEN UND STOPPEN

---

## Stoppen

Gerät durch Loslassen des Gashebels oder der Gashebelsperre stoppen und das Gerät abschalten.

Nach Drücken der beiden Entriegelungstasten Batterie aus dem Gerät herausziehen.

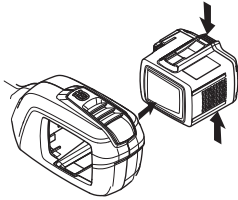

**WICHTIG!** Stets Batterie entnehmen, um den versehentlichen Start des Geräts zu verhindern.

## Allgemeine Arbeitsvorschriften

### WICHTIG!

Dieser Abschnitt behandelt grundlegende Sicherheitsregeln für die Arbeit mit einer Heckenschere.

Wenn Sie in eine Situation kommen, die Sie in Bezug auf die weitere Anwendung des Geräts verunsichert, lassen Sie sich von einem Experten beraten. Wenden Sie sich an Ihren Fachhändler oder Ihre Servicewerkstatt.

Vermeiden Sie, Arbeiten auszuführen, denen Sie sich nicht gewachsen fühlen.



**WARNUNG! Das Gerät kann schwere Verletzungen verursachen. Die Sicherheitsvorschriften gründlich durchlesen. Lernen Sie, wie das Gerät anzuwenden ist.**



**WARNUNG! Schneidendes Werkzeug. Das Werkzeug nicht berühren, ohne zuvor den Motor abzustellen. Vor allen Wartungsarbeiten am Gerät stets die Batterie entnehmen.**

## Grundlegende Sicherheitsvorschriften



- Niemals Kindern erlauben, das Gerät zu benutzen oder sich in seiner Nähe aufzuhalten.
- Bei der Arbeit auf die Umgebung achten und sicherstellen, dass weder Menschen noch Tiere mit der Schneidausrüstung in Berührung kommen können.
- Lassen Sie niemals jemand anderen das Gerät benutzen, ohne sich zu vergewissern, dass die Person den Inhalt der Bedienungsanweisung verstanden hat.
- Den Arbeitsbereich inspizieren. Gegenstände, die weggeschleudert werden können, entfernen.
- Niemals auf einer Leiter oder einem Hocker oder in einer anderen, nicht ausreichend gesicherten erhöhten Position stehend arbeiten.

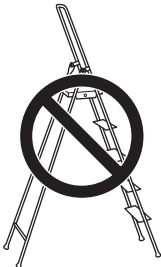

- **ACHTUNG!** Das Gerät niemals benutzen, wenn nicht die Möglichkeit besteht, im Falle eines Unfalls Hilfe herbeizurufen. Darauf achten, dass bei der Arbeit niemand näher als 15 m herankommt.

- Der Gebrauch des Geräts bei schlechtem Wetter, u. a. Nebel, Regeln, starker Wind, große Kälte usw., sollte vermieden werden.
- Wenn ein Fremdkörper getroffen wird oder Vibrationen auftreten, muss das Gerät abgestellt werden. Batterie aus dem Gerät entnehmen und das Gerät auf Schäden prüfen.

## SavE mode

Das Gerät ist mit einer Batteriesparfunktion (SavE) ausgestattet. Diese Funktion kann durch Drücken der SavE-Taste aktiviert werden. Eine grüne LED leuchtet auf, wenn die Funktion aktiviert ist.

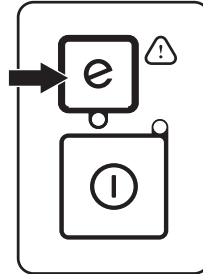

## Ausschalt-Automatik

Das Gerät ist mit einer Ausschalt-Automatik ausgerüstet, die das Gerät bei Nichtgebrauch abschaltet. Nach einer Minute schaltet das Gerät ab und die grüne LED erlischt.

## Sicherheitsvorschriften während der Arbeit



- Nicht übernehmen. Auf sicheren Stand achten und das Gleichgewicht bewahren.
- Das Gerät ist für den Transport abzuschalten.
- Das Gerät niemals ablegen, ohne es zuvor ausgeschaltet zu haben. Immer die Batterie entnehmen.



**WARNUNG! Vorsicht bei weggeschleuderten Gegenständen. Stets einen zugelassenen Augenschutz tragen. Niemals über den Schutz der Schneidausrüstung beugen. Hochgeschleuderte Steine, Unrat usw. können die Augen treffen und Blindheit oder schwere Verletzungen verursachen.**

**Unbefugte auf Abstand halten. Kinder, Tiere, Zuschauer und Helfer sollten sich außerhalb einer Sicherheitszone von 15 m befinden. Stellen Sie das Gerät sofort ab, wenn sich Ihnen jemand nähert. Wenden Sie sich niemals abrupt mit dem Gerät um, ohne vorher sicherzustellen, dass sich hinter Ihnen niemand innerhalb der Sicherheitszone befindet.**

# ARBEITSTECHNIK

- Das Gerät immer mit beiden Händen halten. Das Gerät an der Seite des Körpers halten.

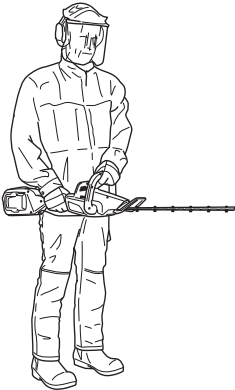

- Stellen Sie sicher, dass kein Körperteil mit der Schneidausrüstung in Kontakt kommt, wenn diese aktiviert ist.
- Wenn der Motor abgestellt worden ist, Hände und Füße von der Schneidausrüstung fernhalten, bis diese völlig still steht.
- Auf Aststückchen Acht geben, die beim Schneiden weggeschleudert werden können. Nicht zu nah am Boden schneiden. Steine oder andere lose Gegenstände können hochgeschleudert werden.
- Das Schnittobjekt auf Fremdkörper wie Stromleitungen, Insekten oder Tiere etc. oder auf Gegenstände, die die Schneidausrüstung beschädigen könnten, z. B. Metallgegenstände, kontrollieren.
- Sollte während der Arbeit Material zwischen den Klingen hängen bleiben, den Motor abstellen und abwarten, bis er völlig still steht, bevor die Klinge gereinigt wird. Batterie aus dem Gerät entnehmen.
- Niemals das Gerät unbeaufsichtigt mit laufendem Motor stehen lassen.

## Sicherheitsvorschriften nach abgeschlossener Arbeit



- Der Transportschutz ist immer an der Schneidausrüstung anzubringen, wenn das Gerät nicht benutzt wird.
- Vor Reinigung, Reparatur oder Inspektion muss darauf geachtet werden, dass die Schneidausrüstung zum Stillstand gekommen ist. Batterie aus dem Gerät entnehmen.

- Bei Reparaturen der Schneidausrüstung immer feste Handschuhe tragen. Die Messer sind sehr scharf und können sehr leicht Schnittwunden verursachen.

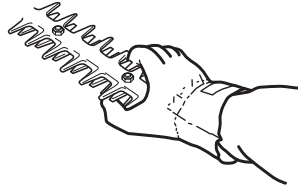

- Das Gerät für Kinder unzugänglich aufbewahren.
- Bei Reparaturen ausschließlich Original-Ersatzteile verwenden.

## Grundlegende Arbeitstechnik

- Beim Schneiden der Seiten mit pendelnden Bewegungen von unten nach oben arbeiten.

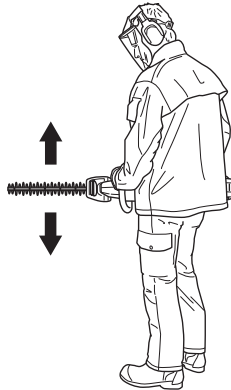

- Beim Schneiden einer Hecke ist der Motor von der Hecke weg zu halten.
- Für optimale Balance das Gerät so nah wie möglich am Körper halten.

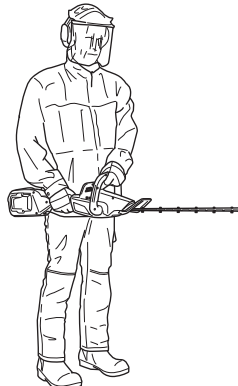

- Aufpassen, dass die Spitze nicht den Boden berührt.
- Nicht zu schnell arbeiten, sondern in angemessenem Tempo vorwärts gehen, so dass alle Zweige zu einer gleichmäßigen Fläche geschnitten werden.

# WARTUNG

## Inspektion und Wartung

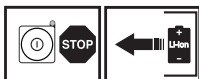

**WARNUNG! Vor allen Wartungsarbeiten am Gerät stets die Batterie entnehmen.**

**WICHTIG!** Die Batterie und das Ladegerät dürfen keinesfalls mit Wasser gereinigt werden.

Aggressive Reinigungsmittel können die Kunststoffteile beschädigen.

Service und Reparatur des Gerätes erfordern eine Spezialausbildung. Dies gilt besonders für die Sicherheitsausrüstung des Gerätes. Wenn Ihr Gerät den unten aufgeführten Kontrollanforderungen nicht entspricht, müssen Sie Ihre Servicewerkstatt aufsuchen. Beim Kauf eines unserer Produkte wird gewährleistet, dass Reparatur- oder Servicearbeiten fachmännisch ausgeführt werden. Sollte der Verkäufer Ihres Gerätes nicht an unser Fachhändler-Service-Netz angeschlossen sein, fragen Sie nach unserer nächstgelegenen Servicewerkstatt. Nur Originalteile verwenden.

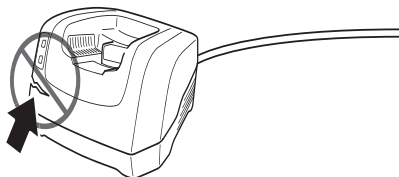

Regelmäßig prüfen, ob Batterie und Ladegerät unbeschädigt sind.

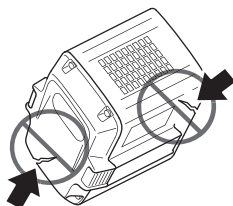

## Reinigung

Gerät nach dem Gebrauch reinigen.

Sicherstellen, dass Batterie und Ladegerät sauber sind und die Klemmen an Batterie und Ladegerät immer sauber und trocken sind, bevor die Batterie in das Ladegerät eingelegt wird.

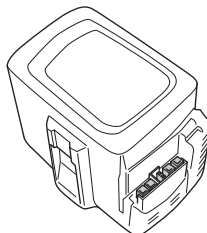

Die Batterieführungsschienen sauber halten. Kunststoffteile mit einem sauberen und trockenen Tuch reinigen.

## Reinigung und Schmierung

Nach jedem Gebrauch Harz und Pflanzensäfte mit Reinigungsmittel von den Messern entfernen.

Die Klingenkante auf Beschädigungen und Deformationen kontrollieren. Vorhandene Grate abfeilen. Sicherstellen, dass sich die Klingen frei bewegen können.

Vor der Langzeitaufbewahrung die Klinge mit Spezialöl schmieren.

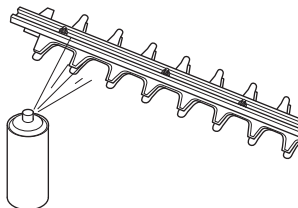

# WARTUNG

## Störungssuchplan

### Steuerkasten

Die Fehlersuche findet über die Tastatur statt.

LED-Anzeige	Mögliche Fehler	Mögliche Fehlerbehebung
Störungs-LED blinkt.	Überlastung.	Die Schneidausrüstung ist verklemmt. Schneidausrüstung abnehmen.
	Temperaturabweichung	Warten, bis sich das Gerät abgekühlt hat.
	Der Gashebel und die Starttaste werden gleichzeitig gedrückt.	Gashebel loslassen. Das Gerät startet.
Störungs-LED leuchtet rot.	Service	Setzen Sie sich mit Ihrer Servicewerkstatt in Verbindung.

### Batterie und Ladegerät

Fehlerbehebung der Batterie und/oder des Ladegeräts bei der Aufladung.

LED-Anzeige	Mögliche Fehler	Mögliche Fehlerbehebung
FEHLER-LED blinkt	Temperaturabweichung	Die Batterie darf nur in Umgebungen mit Temperaturen zwischen -10 °C und 40 °C verwendet werden.
	Überspannung	Kontrollieren, ob die Netzspannung mit der auf dem Geräteschild angegebenen übereinstimmt.
		Die Batterie aus dem Ladegerät entnehmen.
Störungs-LED leuchtet	Zellendifferenz zu groß (1 V)	Setzen Sie sich mit Ihrer Servicewerkstatt in Verbindung.

# WARTUNG

## Wartungsschema



**WARNUNG! Vor allen Wartungsarbeiten am Gerät stets die Batterie entnehmen.**

Nachstehend sind die an der Maschine vorzunehmenden Wartungsmaßnahmen aufgelistet. Die meisten der Punkte werden im Abschnitt "Wartung" beschrieben. Der Bediener darf nur die Wartungs- und Servicearbeiten ausführen, die in dieser Bedienungsanleitung beschrieben sind. Größere Eingriffe sind von einer autorisierten Servicewerkstatt auszuführen.

Wartung	Tägliche Wartung	Wöchentliche Wartung	Monatliche Wartung
Das Gerät äußerlich reinigen.	X		
Kontrollieren, ob der Start- und Stoppschalter ordnungsgemäß funktioniert und unbeschädigt ist.	X		
Kontrollieren, ob Gashebelsperre und Gashebel ordnungsgemäß und sicher funktionieren.	X		
Alle Steuerelemente auf einwandfreien Zustand prüfen.	X		
Kontrollieren, dass Messer und Messerschutz unbeschädigt und frei von Rissen sind. Messer oder Messerschutz austauschen, wenn sie Schlägen ausgesetzt waren oder Risse aufweisen.	X		
Die Schneideinheit austauschen, wenn sie verbogen oder beschädigt ist.	X		
Kontrollieren, ob der Handschutz unbeschädigt ist. Einen beschädigten Schutz austauschen.	X		
Schrauben und Muttern nachziehen.	X		
Batterie auf Schäden prüfen.	X		
Ladezustand der Batterie prüfen.	X		
Überprüfen, ob das Ladegerät unbeschädigt und betriebsfähig ist.	X		
Kontrollieren, ob die Schrauben, die die Messer zusammenhalten, korrekt angezogen sind.		X	
Verbindungen zwischen Batterie und Gerät sowie zwischen Batterie und Ladegerät prüfen.			X



# TECHNISCHE DATEN

## Technische Daten

**Motor** 136 LiHD50  
Motortyp PMDC (mit 4 Bürsten)

**Gewicht**  
Gewicht ohne Batterie, kg 3,8  
Gewicht mit Batterie, kg 4,6

**Batterielaufzeit**  
Mindest-Batterielaufzeit (Leerlauf) mit aktivierter SavE-Funktion 45

**Messer**  
Typ Doppelseitig  
Messerlänge, mm 500  
Klingendrehzahl in Schnitten/min bei aktivierter SavE-Funktion 2700  
Klingendrehzahl in Schnitten/min bei deaktivierter SavE-Funktion 3200

**Geräuschemissionen**  
(siehe Anmerkung 1)  
Gemessene Schalleistung dB(A) 89  
Garantierte Schalleistung  $L_{WA}$  dB(A) 91

**Lautstärke**  
Schalldruckpegel am Ohr des Bedieners, gemessen nach EN 60745-1 und EN 60745-2-15, dB (A): 78

**Vibrationspegel**  
(siehe Anmerkung 2)  
Vibrationen ( $a_h$ ) am Handgriff, gemessen nach EN 60745-1 und EN 60745-2-15,  $m/s^2$  3,9

Verwenden Sie originale Husqvarna-BLi-Batterien mit dem Gerät.

<b>Zur Verwendung mit den angegebenen BLi-Batterien geeignete Ladegeräte</b>		
Batterieladegerät	QC120	QC330
Netzspannung, V	220-240	100-240
Frequenz, Hz	50-60	50-60
Leistung, W	125	330

Anmerkung 1: Umweltbelastende Geräuschemission gemessen als Schalleistung ( $L_{WA}$ ) gemäß EG-Richtlinie 2000/14/EG. Die Differenz zwischen garantiertem und gemessenem Lautstärkepegel besteht darin, dass bei der garantierten Lautstärke auch eine Streuung im Messergebnis und Variationen zwischen verschiedenen Geräten desselben Modells gemäß der Richtlinie 2000/14/EG berücksichtigt werden.

Anmerkung 2: Berichten zufolge liegt der Vibrationspegel normalerweise bei einer Ausbreitungsklasse (Standardabweichung) von  $1,5 m/s^2$ .

- Der angegebene Vibrationsgesamtwert wurde gemäß einer Standardtestmethode gemessen und kann zum Vergleich von Werkzeugen herangezogen werden.

- Der angegebene Vibrationsgesamtwert kann auch bei der vorläufigen Beurteilung der Exposition verwendet werden.

---

## TECHNISCHE DATEN

---

### EG-Konformitätserklärung (nur für Europa)

Wir, **Husqvarna AB**, S-561 82 Huskvarna, Schweden, Tel. +46-36-146500, erklären hiermit unsere alleinige Haftung dafür, daß die Heckenscheren der Modelle **Husqvarna 136LiHD50**, auf die sich diese Erklärung bezieht, von den Seriennummern des Baujahrs 2012 an (die Jahreszahl wird im Klartext auf dem Typenschild angegeben, mitsamt einer nachfolgenden Seriennummer) den Vorschriften folgender Richtlinien des Rates entsprechen:

- vom 17. Mai 2006 „Maschinen-Richtlinie“ **2006/42/EG**.
  - vom 15. Dezember 2004 "über elektromagnetische Verträglichkeit" **2004/108/EWG**.
  - vom 8. Mai 2000 "über umweltbelastende Geräuschemissionen von zur Verwendung im Freien vorgesehenen Geräten und Maschinen" **2000/14/EG**.
  - vom 12. Dezember 2006 über „elektrische Betriebsmittel zur Verwendung innerhalb bestimmter Spannungsgrenzen“ (Niederspannungsrichtlinie) **2006/95/EG**.
  - vom 6. September 2006 über „Batterien und Akkumulatoren sowie Altbatterien und Altakkumulatoren“ **2006/66/EG**.
- Für Information betreffend die Geräuschemissionen, siehe das Kapitel Technische Daten.

Folgende Normen wurden angewendet:

**EN 60745-1, EN 60745-2-15, EN 62133, EN 60335-2-29**

Huskvarna, den 6. Februar 2012



Peter Lameli, CTO (Bevollmächtigter Vertreter für Husqvarna AB, verantwortlich für die technische Dokumentation.)

# EXPLICATION DES SYMBOLES

## Symboles sur la machine:

Traduction du manuel d'utilisation original du suédois.

**AVERTISSEMENT!** Un taille-haie utilisé de manière imprudente ou inadéquate peut devenir un outil dangereux, pouvant causer des blessures graves voire mortelles. Il est très important de lire et comprendre le contenu de ce mode d'emploi.

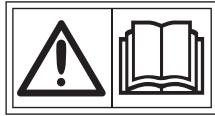

Toujours utiliser:

- Protecteurs d'oreilles homologués
- Des protège-yeux homologués



Ce produit est conforme aux directives CE en vigueur.



Ce symbole figurant sur le produit ou sur son emballage indique que ce produit ne peut pas être traité comme déchet ménager. Ce produit doit être remis à un centre de recyclage approprié. (Concerne seulement l'Europe)



Ne les exposez pas à la pluie.



Courant continu



Émissions sonores dans l'environnement selon la directive de la Communauté européenne. Les émissions de la machine sont indiquées au chapitre Caractéristiques techniques et sur les autocollants.



## Symboles sur la batterie et/ou son chargeur :

Lire attentivement et bien assimiler le manuel d'utilisation avant d'utiliser la machine.

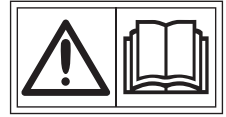

Ce produit doit être remis à un centre de recyclage approprié. (Concerne seulement l'Europe)

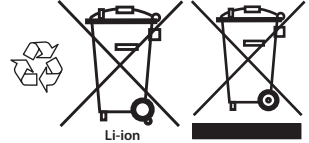

Transformateur non dangereux en cas de défaillance



Utilisez et stockez le chargeur de batterie uniquement en intérieur.



Double isolation



**Les autres symboles/autocollants présents sur la machine concernent des exigences de certification spécifiques à certains marchés.**

## Symboles dans le manuel:

La machine s'allume et s'arrête à l'aide du bouton marche/arrêt.



Toujours porter des gants de protection homologués.



Enlever la batterie. **IMPORTANT!** Retirez toujours la batterie afin d'éviter tout démarrage accidentel de la machine.



## EXPLICATION DES SYMBOLES

Vous trouverez les étiquettes suivantes sur votre taille-haie, sa batterie et son chargeur de batterie :

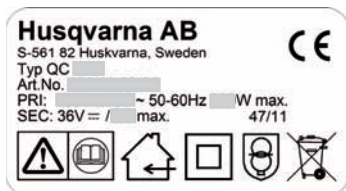
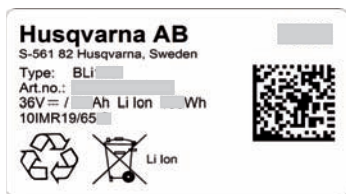
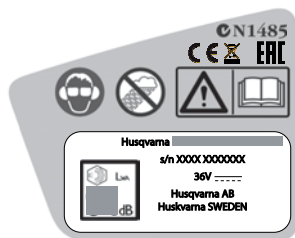

# SOMMAIRE

## Sommaire

### EXPLICATION DES SYMBOLES

Symboles sur la machine: .....	135
Symboles sur la batterie et/ou son chargeur : .....	135
Symboles dans le manuel: .....	135

### SOMMAIRE

Sommaire .....	137
Contrôler les points suivants avant la mise en marche: .....	137

### INTRODUCTION

Cher client, .....	138
--------------------	-----

### QUELS SONT LES COMPOSANTS?

Quels sont les composants? .....	139
----------------------------------	-----

### INSTRUCTIONS GÉNÉRALES DE SÉCURITÉ

Consignes générales de sécurité relatives à l'outil à moteur .....	140
--	-----

Équipement de protection personnelle .....	142
--	-----

Batterie et chargeur de batterie .....	143
--	-----

Équipement de sécurité de la machine .....	144
--	-----

### MANIPULATION DE LA BATTERIE

Status batterie .....	147
-----------------------	-----

Chargeur de batterie .....	147
----------------------------	-----

Transport et rangement .....	148
------------------------------	-----

Mettez au rebut la batterie, le chargeur de batterie et la machine lorsqu'ils sont usagés .....	148
---	-----

### DÉMARRAGE ET ARRÊT

Contrôles avant la mise en marche .....	149
---	-----

Reliez la batterie à la machine. ....	149
---------------------------------------	-----

Démarrage et arrêt .....	149
--------------------------	-----

### TECHNIQUES DE TRAVAIL

Méthodes de travail .....	151
---------------------------	-----

### ENTRETIEN

Inspection et maintenance .....	153
---------------------------------	-----

Nettoyage et graissage .....	153
------------------------------	-----

Plan de recherche de pannes .....	154
-----------------------------------	-----

Schéma d'entretien .....	155
--------------------------	-----

### CARACTÉRISTIQUES TECHNIQUES

Caractéristiques techniques .....	156
-----------------------------------	-----

Déclaration CE de conformité .....	157
------------------------------------	-----

## Contrôler les points suivants avant la mise en marche:

Lire attentivement le manuel d'utilisation.



**AVERTISSEMENT!** Une exposition prolongée au bruit risque de causer des lésions auditives permanentes. Toujours utiliser des protecteurs d'oreille agréés.



**AVERTISSEMENT!** Ne jamais modifier sous aucun prétexte la machine sans l'autorisation du fabricant. N'utiliser que des accessoires et des pièces d'origine. Des modifications non-autorisées et l'emploi d'accessoires non-homologués peuvent provoquer des accidents graves et même mortels, à l'utilisateur ou d'autres personnes.



**AVERTISSEMENT!** Un taille-haie utilisé de manière imprudente ou inadéquate peut devenir un outil dangereux, pouvant causer des blessures graves voire mortelles. Il est très important de lire et comprendre le contenu de ce mode d'emploi.

---

# INTRODUCTION

---

## **Cher client,**

Félicitations pour ce choix d'un produit Husqvarna. Husqvarna a vu le jour en 1689 lorsque le roi Karl XI décida de construire un arsenal pour la fabrication des mousquets au bord de la rivière Huskvarna. Le choix de l'emplacement était logique puisque la rivière Huskvarna servait à produire de l'énergie hydraulique et constituait donc une sorte de centrale hydraulique. En plus de 300 ans d'existence, l'usine Husqvarna a fabriqué de nombreux produits, depuis les cuisinières à bois jusqu'aux équipements de cuisine modernes, sans oublier les machines à coudre, les bicyclettes, les motos, etc. La première tondeuse à moteur a été lancée en 1956, suivie en 1959 de la première tronçonneuse. C'est dans ce secteur que Husqvarna est actif aujourd'hui.

Husqvarna est aujourd'hui un des plus grands fabricants du monde de produits destinés à l'entretien des forêts et des jardins. La qualité et les performances sont nos priorités. Notre concept d'affaires est de développer, fabriquer et commercialiser des produits à moteur pour l'entretien des forêts et des jardins et pour les entreprises de construction et d'aménagement des sols. L'objectif d'Husqvarna est aussi d'être à la pointe du progrès en matière d'ergonomie, de facilité d'utilisation, de sécurité et de protection de l'environnement; un grand nombre d'innovations ont été développées pour améliorer les produits dans ces domaines.

Nous sommes persuadés que vous apprécierez la qualité et les performances de nos produits pendant de longues années. L'achat d'un de nos produits vous garantit une assistance professionnelle au niveau du service et des réparations en cas de besoin. Si la machine n'a pas été achetée chez un de nos revendeurs autorisés, demandez à un revendeur l'adresse de l'atelier d'entretien le plus proche.

Nous espérons que cette machine vous donnera toute satisfaction et qu'elle vous accompagnera pendant de longues années. N'oubliez pas que ce manuel d'utilisation est important. En suivant les instructions qu'il contient (utilisation, révision, entretien, etc.), il est possible d'allonger considérablement la durée de vie de la machine et d'augmenter sa valeur sur le marché de l'occasion. En cas de vente de la machine, ne pas oublier de remettre le manuel d'utilisation au nouveau propriétaire.

Nous vous remercions d'utiliser un produit Husqvarna !

Husqvarna AB travaille continuellement au développement de ses produits et se réserve le droit d'en modifier, entre autres, la conception et l'aspect sans préavis.

## QUELS SONT LES COMPOSANTS?

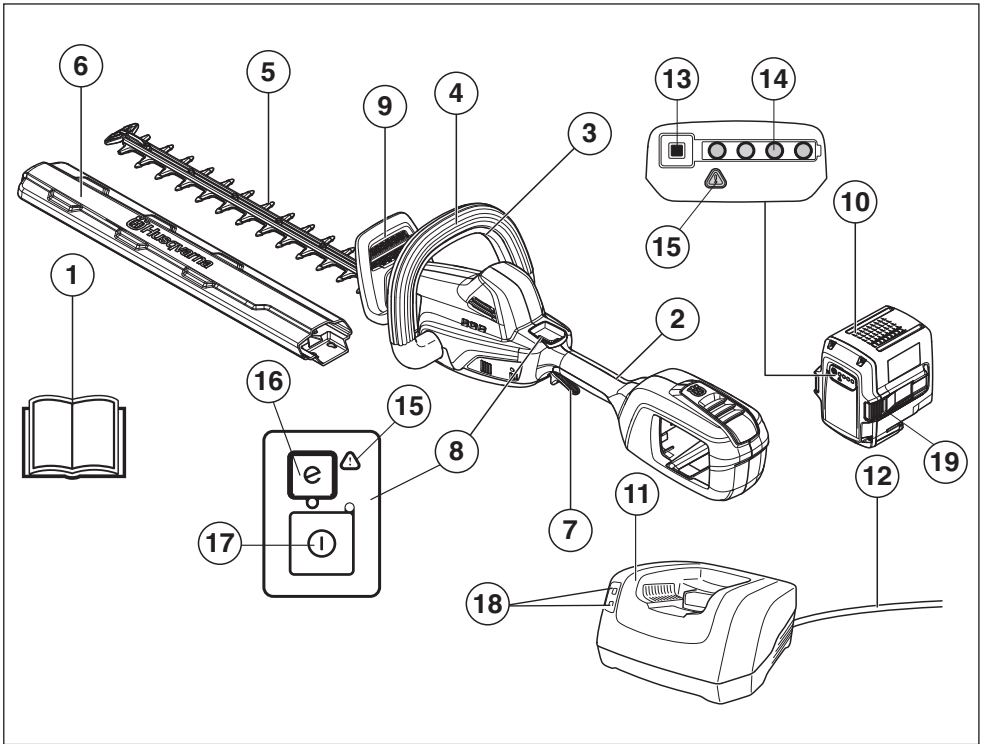

### Quels sont les composants?

- |    |  |    |  |
|----|--|----|--|
| 1  | Manuel d'utilisation                       | 11 | Chargeur de batterie                       |
| 2  | Poignée arrière                            | 12 | Fil  |
| 3  | Blocage de la gâchette de puissance        | 13 | Indicateur de batterie                     |
| 4  | Poignée avant                              | 14 | État de la batterie                        |
| 5  | Couteau                                    | 15 | Avertisseur                                |
| 6  | Dispositif de protection pour le transport | 16 | Bouton SavE                                |
| 7  | Gâchette de puissance                      | 17 | Bouton d'activation/désactivation          |
| 8  | Panneau de commande                        | 18 | Témoin de mise sous tension et avertisseur |
| 9  | Protège-main                               | 19 | Boutons de libération de la batterie       |
| 10 | Batterie                                   |    |  |

# INSTRUCTIONS GÉNÉRALES DE SÉCURITÉ

## Consignes générales de sécurité relatives à l'outil à moteur

Lire attentivement et bien assimiler le manuel d'utilisation avant d'utiliser la machine.

La machine est uniquement destinée à la taille des branches et des rameaux.

Retirez toujours la batterie afin d'éviter tout démarrage accidentel de la machine.



**AVERTISSEMENT!** Lire toutes les consignes et instructions de sécurité. Le non-respect des consignes et instructions peut provoquer une électrocution, un incendie et/ou des blessures graves.

### IMPORTANT!

Conservé toutes ces consignes et instructions pour toute consultation ultérieure. Le terme "machine à usiner" utilisé dans les consignes fait référence à la machine branchée sur secteur ou à la machine alimentée par batterie (sans fil).

## Sécurité dans l'espace de travail

- **Maintenir un espace de travail propre et bien éclairé.** Les espaces encombrés ou sombres exposent à des accidents.
- **Ne pas utiliser de machines à usiner dans des atmosphères explosives, en présence de liquides, de gaz ou de poussières inflammables par exemple.** Les machines à usiner provoquent des étincelles qui peuvent enflammer la poussière ou les vapeurs.
- **Tenir les enfants et les spectateurs à distance lorsque la machine à usiner est en marche.** Un moment d'inattention peut vous faire perdre le contrôle.

## Sécurité électrique

- **Les fiches des machines à usiner doivent être adaptées à la prise. Ne jamais modifier la fiche. Ne pas utiliser de fiches d'adaptation avec des machines mises à la terre.** Les fiches non modifiées et les prises adaptées permettent de réduire le risque d'électrocution.
- **Éviter tout contact physique avec les surfaces mises à la terre telles que les tuyaux, les radiateurs, les cuisinières et les réfrigérateurs.** Le risque d'électrocution est plus important si le corps est relié à la terre.
- **Ne pas exposer les outils électriques à la pluie ou à l'humidité.** L'infiltration d'eau dans une machine à usiner augmente le risque d'électrocution.
- **Ne pas malmené le cordon. Ne jamais utiliser le cordon pour porter, tirer ou débrancher la machine.** Tenir le cordon éloigné de toute source de chaleur, de l'huile, des bords tranchants ou des pièces mobiles. Les cordons endommagés ou emmêlés augmentent le risque d'électrocution.

- **Lorsqu'une machine à usiner est utilisée à l'extérieur, installer une rallonge adaptée à un usage extérieur.** L'utilisation d'un cordon adapté à un usage extérieur réduit le risque d'électrocution.
- **Si la machine doit être mise sous tension dans un endroit humide, utilisez une alimentation protégée par un disjoncteur-détecteur de fuite à la terre.** L'utilisation d'un DDTF réduit le risque de choc électrique.

## Sécurité du personnel

- **Restez attentif, regardez ce que vous faites et ayez recours à votre bon sens lorsque vous utilisez une machine à usiner. N'utilisez pas de machine à usiner si vous êtes fatigué ou si vous êtes sous l'emprise de drogues, de l'alcool ou de médicaments.** Un moment d'inattention pendant l'utilisation des machines à usiner peut entraîner des blessures corporelles graves.
- **Utilisez un équipement de protection personnelle. Travaillez toujours avec des lunettes de protection.** Les équipements de protection tels que les masques antipoussières, les chaussures de sécurité antidérapantes, le casque ou le protecteur d'oreilles utilisés dans les conditions qui conviennent réduisent les blessures corporelles.
- **Faites en sorte que l'outil électrique ne s'allume pas involontairement. Veillez à ce que l'interrupteur soit en position OFF avant de raccorder l'outil à un réseau, avant de le prendre en main ou de le porter.** Le risque d'accident est élevé si vous portez l'outil avec le doigt sur l'interrupteur ou si vous le raccordez à une source électrique alors que l'interrupteur est en position ON.
- **Retirez toute clé ou clavette de calage avant de mettre la machine à usiner sous tension.** Une clé ou une clavette reliée à une pièce mobile de la machine à usiner peut entraîner des blessures corporelles.
- **Ne vous éloignez pas trop. Restez toujours en équilibre et sur vos appuis.** Cela favorise le contrôle de la machine à usiner dans les situations inattendues.
- **Habilitez-vous correctement. Ne portez jamais de vêtements amples ou de bijoux. Éloignez vos cheveux, vêtements et gants des pièces mobiles.** Les vêtements amples, les bijoux et les cheveux longs peuvent rester coincés dans les pièces mobiles.
- **Si des dispositifs sont fournis pour raccorder des systèmes de collecte et d'extraction de la poussière, vérifiez qu'ils sont correctement branchés et utilisés.** L'utilisation de dépoussiéreurs peut réduire les risques associés à la poussière.

Les émissions de vibrations durant l'utilisation de l'appareil peuvent différer de la valeur totale déclarée en fonction de la manière dont l'outil est utilisé. En vue de se protéger, les opérateurs devraient établir des mesures de sécurité basées sur une estimation de leur exposition dans les conditions d'utilisation réelles (en tenant compte de toutes les phases du cycle opératoire, comme, par exemple, lorsque l'outil est éteint et lorsqu'il fonctionne en mode ralenti ou au gaz).



# INSTRUCTIONS GÉNÉRALES DE SÉCURITÉ

## Utilisation et entretien de la machine à usiner

- **Ne pas forcer sur la machine à usiner. Utiliser la machine à usiner qui convient à l'application.** La machine qui convient réalisera mieux son travail et de façon plus sûre, à la vitesse pour laquelle elle a été conçue.
- **Ne pas utiliser la machine à usiner si l'interrupteur ne permet pas la mise sous tension ou l'arrêt.** Toute machine à usiner impossible à commander avec l'interrupteur est dangereuse et doit être réparée.
- **Débrancher la fiche de la prise et/ou du bloc d'alimentation avant de procéder aux réglages, de changer les accessoires ou de stocker la machine.** Ces mesures de sécurité préventive réduisent le risque de mise sous tension accidentelle de la machine à usiner.
- **Ranger les machines à usiner hors de la portée des enfants et ne pas laisser des personnes qui ne connaissent pas la machine ou ces consignes utiliser l'appareil.** Les machines à usiner sont dangereuses si elles sont entre les mains d'utilisateurs non formés.
- **Entretenir les machines à usiner. Vérifier le mauvais alignement ou la fixation des pièces mobiles, l'éventuelle rupture des pièces ou toute autre condition susceptible d'altérer le fonctionnement de la machine. Si elle est endommagée, la machine à usiner doit être réparée avant toute réutilisation.** De nombreux accidents sont dus à des machines mal entretenues.
- **Maintenir les outils tranchants aiguisés et propres.** Des outils tranchants correctement entretenus avec des bords aiguisés sont moins susceptibles de se coincer et sont plus faciles à contrôler.
- **Utiliser la machine à usiner, les accessoires, les grains, etc. en suivant ces consignes et en tenant compte des conditions de travail et de la tâche à réaliser.** L'utilisation de la machine à usiner pour des opérations autres que celles pour lesquelles elle a été prévue peut entraîner des situations dangereuses.

## Utilisation et entretien d'un outil à batterie

- **Ne rechargez la machine qu'avec le chargeur indiqué par le fabricant.** Un chargeur convenant à un type de bloc de batteries particulier peut entraîner un risque d'incendie s'il est utilisé avec un autre bloc.
- **N'utilisez des outils à moteur qu'avec des blocs de batteries spécifiquement désignés.** L'utilisation d'un autre bloc de batteries peut entraîner un risque de blessure et d'incendie.

- **Lorsque vous n'utilisez pas un bloc de batteries, maintenez-le à distance d'objets métalliques, tels que des trombones, pièces de monnaie, clés, clous, vis, ou autres petits objets en métal risquant de relier une borne à l'autre.** Court-circuiter les bornes de batterie entraîne un risque de brûlures et d'incendie.
- **Une utilisation abusive peut faire s'échapper du liquide de la batterie ; évitez tout contact de ce liquide avec votre peau. En cas de contact accidentel, rincez à l'eau. Si du liquide pénètre dans vos yeux, consultez un médecin.** Le liquide échappé de la batterie peut causer irritations et brûlures.

## Service

- **Confier la réparation de la machine à usiner à un réparateur qualifié utilisant uniquement des pièces de rechange identiques.** Cela permet de garantir la sécurité de la machine.

## Avertissements de sécurité du taille-haie : sécurité personnelle

- Utilisez les deux mains lors du fonctionnement du taille-haie. L'utilisation d'une seule main peut entraîner une perte de contrôle et des blessures personnelles graves.
- **Maintenez toutes les parties de votre corps à distance de la lame de découpe. Ne retirez pas le matériel végétal coupé et n'attrapez pas le matériel à couper lorsque les lames bougent. Assurez-vous que l'interrupteur est en position d'arrêt lorsque vous dégagez le matériel végétal coincé. Les lames continuent en roue libre après la mise hors tension.** Un moment d'inattention pendant l'utilisation du taille-haie peut entraîner des blessures personnelles graves.
- **Portez le taille-haie par la poignée, la lame arrêtée.** Une manipulation correcte du taille-haie réduira le risque de blessures personnelles causées par les lames.
- **Tenez l'outil à moteur par la surface de prise isolée uniquement car la lame de découpe risque de rentrer en contact avec du câblage caché ou son propre fil.** Si les lames de découpe heurtent un câble sous tension, elles risquent de mettre également sous tension les parties métalliques exposées de l'outil à moteur, ce qui pourrait envoyer un choc électrique à l'utilisateur.
- **DANGER - Maintenez les mains à distance de la lame.** Tout contact avec la lame peut causer de graves blessures.

# INSTRUCTIONS GÉNÉRALES DE SÉCURITÉ

## IMPORTANT!

Retirez toujours la batterie avant toute opération de maintenance sur la machine.

Il convient de surveiller les enfants et de les empêcher de jouer avec l'appareil.

Ranger la machine hors de portée des enfants. Ne laissez jamais des enfants ou d'autres personnes ne possédant pas la formation requise utiliser ou entretenir la machine et/ou sa batterie. L'âge minimum de l'utilisateur peut varier selon les législations locales.

Ne jamais utiliser une machine qui a été modifiée au point de ne plus être conforme au modèle original.

Utiliser les équipements de protection personnelle. Voir au chapitre "Équipement de protection personnelle".

L'utilisateur de la machine doit s'assurer qu'aucune personne ou animal ne s'approche à moins de 15 mètres pendant le travail.

N'utilisez jamais la machine par mauvais temps, par exemple en cas de brouillard, de pluie, de vent violent, de froid intense, etc. Une chaleur extrême peut entraîner une surchauffe de la machine.

Ne jamais utiliser une machine qui n'est pas en parfait état de marche. Appliquer les instructions de maintenance et d'entretien ainsi que les contrôles de sécurité indiqués dans ce manuel d'utilisation.

Certaines mesures de maintenance et d'entretien doivent être confiées à un spécialiste dûment formé et qualifié. Voir les instructions à la section Maintenance.

Effectuez une inspection générale de la machine avant de l'utiliser, voir le Calendrier de maintenance.



**AVERTISSEMENT!** Cette machine génère un champ électromagnétique en fonctionnement. Ce champ peut dans certaines circonstances perturber le fonctionnement d'implants médicaux actifs ou passifs. Pour réduire le risque de blessures graves ou mortelles, les personnes portant des implants médicaux doivent consulter leur médecin et le fabricant de leur implant avant d'utiliser cette machine.



**AVERTISSEMENT!** Ne laissez jamais des enfants utiliser la machine ou s'en approcher. Dans la mesure où la machine est facile à démarrer, il est possible que des enfants arrivent à la mettre en route lorsque vous les quittez des yeux. Ceci peut entraîner un risque de graves blessures personnelles. Retirez donc la batterie lorsque vous n'êtes pas en mesure de surveiller la machine de près.



**AVERTISSEMENT!** Des couteaux en mauvais état augmentent le risque d'accident.

## Équipement de protection personnelle

### IMPORTANT!

Un taille-haie utilisé de manière imprudente ou inadéquate peut devenir un outil dangereux, pouvant causer des blessures graves voire mortelles. Il est très important de lire et comprendre le contenu de ce mode d'emploi.

Un équipement de protection personnelle homologué doit impérativement être utilisé lors de tout travail avec la machine. L'équipement de protection personnelle n'élimine pas les risques mais réduit la gravité des blessures en cas d'accident. Demander conseil au concessionnaire afin de choisir un équipement adéquat.



**AVERTISSEMENT!** Soyez toujours attentifs aux signaux d'alerte ou aux appels en portant des protège-oreilles. Enlevez-les sitôt le moteur arrêté.

### PROTÈGE-OREILLES

Porter des protège-oreilles ayant un effet atténuateur suffisant.



### PROTÈGE-YEUX

Toujours porter des protège-yeux homologués. L'usage d'une visière doit toujours s'accompagner du port de lunettes de protection homologuées. Par lunettes de protection homologuées, on entend celles qui sont en conformité avec les normes ANSI Z87.1 (États-Unis) ou EN 166 (pays de l'UE).

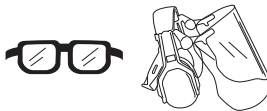

### GANTS

Au besoin, utiliser des gants, notamment lors du montage de l'équipement de coupe.



# INSTRUCTIONS GÉNÉRALES DE SÉCURITÉ

## BOTTES

Utiliser des bottes ou chaussures anti-dérapantes et stables.



## HABITS

Porter des vêtements fabriqués dans un matériau résistant à la déchirure, éviter les vêtements excessivement amples qui risqueraient de se prendre dans les broussailles et les branches. Toujours utiliser des pantalons longs et robustes. Ne pas porter de bijoux, de shorts ou de sandales, et ne pas marcher pieds-nus. Veiller à ce que les cheveux ne tombent pas sur les épaules.

## PREMIERS SECOURS

Une trousse de premiers secours doit toujours être disponible.



## Batterie et chargeur de batterie

Cette section présente les consignes de sécurité relatives à la batterie et au chargeur de batterie associés à votre produit alimenté par batterie.

Utilisez exclusivement des batteries originales de Husqvarna pour alimenter des produits Husqvarna et ne les rechargez qu'avec un chargeur de batterie original de Husqvarna. Les batteries sont codées par logiciel.

Utilisez uniquement des batteries BLi Husqvarna d'origine.

## Consignes de sécurité relatives à l'utilisation de la batterie

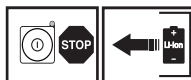

Les batteries rechargeables Husqvarna, BLi, sont exclusivement utilisées comme alimentation électrique des appareils sans fil Husqvarna adaptés. Pour éviter toute blessure, n'utilisez pas la batterie pour d'autres appareils.

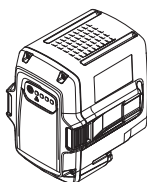

**AVERTISSEMENT!** Protégez la batterie des rayons directs du soleil, de la chaleur et de flammes nues. La batterie risque d'exploser si elle est jetée dans un foyer ouvert. Risque de brûlures et/ou de brûlures chimiques.



**AVERTISSEMENT!** Évitez tout contact de la peau avec l'acide de batterie. L'acide de batterie peut irriter la peau, la brûler ou la blesser par son effet corrosif. Si vous recevez de l'acide dans les yeux, ne les frottez pas ; rincez-les abondamment à l'eau pendant au moins 15 minutes. Consultez un médecin. Si votre peau entre accidentellement en contact avec de l'acide, lavez-la abondamment à l'eau et au savon.



**AVERTISSEMENT!** Ne branchez jamais les bornes de la batterie à des clés, des pièces de monnaie, des vis ou tout autre élément métallique ; cela pourrait causer un court-circuit de la batterie. N'insérez jamais d'objets dans les événements d'aération de la batterie.

Les batteries inutilisées doivent rester à distance d'objets métalliques tels que des clous, des pièces de monnaie ou des bijoux. N'essayez pas de démonter ou d'écraser la batterie.

- Utilisez la batterie dans des environnements où règne une température comprise entre -10 °C et 40 °C.
- N'exposez pas la batterie à des micro-ondes ou à une pression élevée.
- Ne nettoyez jamais la batterie ou le chargeur de batterie avec de l'eau. Voir également les indications au chapitre Entretien.
- Rangez la batterie hors de portée des enfants.
- Protégez la batterie de la pluie et de l'humidité.

# INSTRUCTIONS GÉNÉRALES DE SÉCURITÉ

## Consignes de sécurité relatives au chargeur de batterie

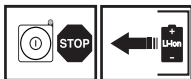

Utilisez uniquement des chargeurs Husqvarna QC pour le chargement des batteries de rechange Husqvarna, BLI.

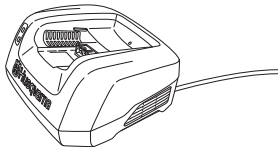

**AVERTISSEMENT! Réduisez les risques de choc électrique ou de court-circuit au minimum en respectant les consignes suivantes :**

**N'introduisez jamais un quelconque objet dans les fentes de refroidissement du chargeur.**

**N'essayez pas de démonter le chargeur de batterie.**

**Ne raccordez jamais les bornes du chargeur à des objets métalliques car cela peut court-circuiter le chargeur de batterie.**

**Utilisez des prises de courant agréées et intactes.**



**AVERTISSEMENT! N'utilisez pas le chargeur de batterie à proximité de matières corrosives ou inflammables. Ne recouvrez pas le chargeur de batterie. En cas de dégagement de fumée ou de début d'incendie, débranchez aussitôt la fiche reliée au chargeur de batterie. Attention au risque d'incendie.**

- Vérifiez régulièrement que le fil de raccordement du chargeur de batterie est intact et ne présente aucune fissure.
- Ne portez jamais le chargeur de batterie par le câble et ne débranchez jamais la fiche en tirant sur le câble.
- Conservez tous les câbles et toutes les rallonges loin de l'eau, de l'huile et des bords tranchants. Veillez à ce que le câble ne soit pas coincé dans des portes, des clôtures ou d'autres équipements similaires. Des objets pourraient alors être sous tension. Contrôlez régulièrement les rallonges et remplacez-les si elles sont endommagées.

N'utilisez jamais :

- un chargeur de batterie défectueux ou endommagé ni une batterie défectueuse, endommagée ou déformée,

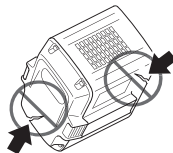

Ne rechargez pas :

- de batteries non-rechargeables dans le chargeur de batterie et ne pas en utiliser dans la machine.
- le chargeur de batterie pour recharger la batterie à l'extérieur.
- la batterie par temps de pluie ou en milieu humide,
- la batterie en plein soleil.

N'utilisez le chargeur de batterie que si la température ambiante est comprise entre 5 °C et 40 °C. Utilisez le chargeur dans un environnement bien ventilé, sec et exempt de poussières.

## Équipement de sécurité de la machine

Ce chapitre présente les équipements de sécurité de la machine, leur fonction, comment les utiliser et les maintenir en bon état. Voir au chapitre Quels sont les composants? pour trouver leur emplacement sur la machine.

La durée de vie de la machine risque d'être écourtée et le risque d'accidents accru si la maintenance de la machine n'est pas réalisée correctement et si les mesures d'entretien et/ou de réparation ne sont pas effectuées de façon professionnelle. Pour obtenir de plus amples informations, contactez l'atelier de réparation le plus proche.

### IMPORTANT!

L'entretien et la réparation de la machine exigent une formation spéciale. Ceci concerne particulièrement l'équipement de sécurité de la machine. Si les contrôles suivants ne donnent pas un résultat positif, s'adresser à un atelier spécialisé. L'achat de l'un de nos produits offre à l'acheteur la garantie d'un service et de réparations qualifiés. Si le point de vente n'assure pas ce service, s'adresser à l'atelier spécialisé le plus proche.



**AVERTISSEMENT! Ne jamais utiliser une machine dont les équipements de sécurité sont défectueux. Contrôler et entretenir les équipements de sécurité de la machine conformément aux instructions données dans ce chapitre. Si les contrôles ne donnent pas de résultat positif, confier la machine à un atelier spécialisé.**

# INSTRUCTIONS GÉNÉRALES DE SÉCURITÉ

## Panneau de commande

Assurez-vous que la machine est selon le cas allumée ou éteinte lorsque vous appuyez sur le bouton d'activation/désactivation (1) et le maintenez enfoncé (>1 sec.). La DEL verte (2) est allumée ou éteinte.

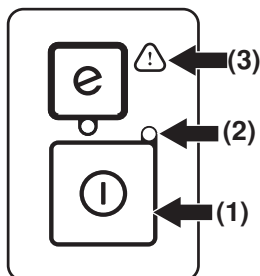

Si l'avertisseur (3) clignote et si la DEL verte (2) est allumée, cela peut signifier que :

- vous ne pouvez pas appliquer le plein régime tout en activant la machine. Relâchez la gâchette de puissance pour activer la machine.
- la machine est bloquée. Désactivez la machine. Retirez la batterie de la machine. Retirez les brindilles, branches et autres matériaux coincés dans les lames.
- la machine est surchargée suite à une taille très importante. Relâchez la gâchette de puissance pour activer la machine.

Si l'avertisseur (3) clignote, il indique que la machine est trop chaude et la machine se désactive. Lorsque la machine est rétablie à température normale, elle est de nouveau utilisable ; vous pouvez procéder à son activation.

Un avertisseur rouge fixe (3) indique une opération de maintenance.

## Blocage de la gâchette de puissance

La gâchette de puissance est conçue pour empêcher une activation accidentelle. Vous devez appuyer à la fois sur le blocage de la gâchette de puissance et la gâchette elle-même. L'ordre d'activation des deux dispositifs importe peu. Lorsque vous relâchez la poignée, la gâchette de puissance et son blocage reviennent en position initiale. Ce mouvement s'effectue grâce à deux systèmes de ressorts indépendants l'un de l'autre. Cette position signifie que la gâchette de puissance est alors automatiquement bloquée sur le mode hors fonctionnement.

Allumez la machine. Appuyez sur le blocage de la gâchette de puissance sur la poignée avant.

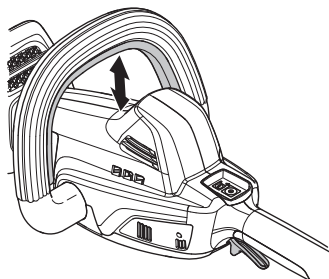

- Poussez la gâchette de puissance vers l'avant pour la relâcher.

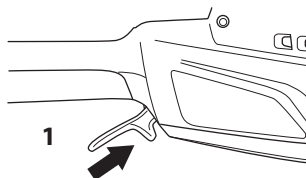

- Appuyez ensuite sur la gâchette de puissance pour la relever et donner les pleins gaz.

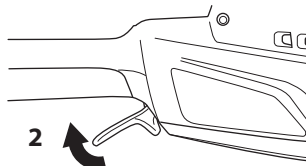

Relâchez la gâchette de puissance et vérifiez qu'elle retourne librement en position initiale. L'unité de coupe doit s'arrêter en moins d'une seconde.

Redémarrez la machine et relâchez le blocage de la gâchette de puissance sur la poignée avant. Vérifiez que le blocage de la gâchette de puissance revient en position initiale lorsque vous le relâchez. L'unité de coupe doit s'arrêter en moins d'une seconde.

# INSTRUCTIONS GÉNÉRALES DE SÉCURITÉ

## Protège-main

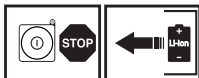

Cette protection empêche la main d'entrer en contact avec les couteaux activés, au cas où, par ex., l'utilisateur lâcherait accidentellement la poignée avant.

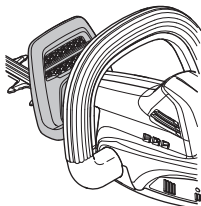

S'assurer que le protège-main est solidement monté.  
S'assurer que le protège-main est entier.

## Lame et protège-lame

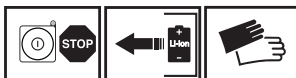

La partie extérieure des lames (1) prend la forme de protège-lames.

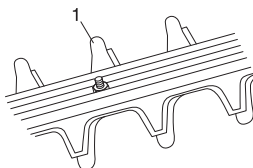

Contrôler le protège-couteau afin de détecter d'éventuels dommages ou déformations. Remplacer l'unité de coupe si elle est courbée ou endommagée. Le terme "machine à usiner" utilisé dans les consignes fait référence à la machine branchée sur secteur ou à la machine alimentée par batterie (sans fil).

# MANIPULATION DE LA BATTERIE

## Status batterie

L'écran indique la capacité de la batterie et tout problème éventuel lié à son fonctionnement. La capacité de la batterie s'affiche pendant 5 secondes après l'arrêt de la machine ou l'enfoncement de l'indicateur de batterie.

L'avertisseur sur la batterie s'allume en cas d'erreur. Voir les codes d'erreur.

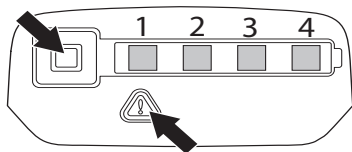

Voyants DEL	Status batterie
Toutes les DEL sont allumées.	Batterie complètement chargée (75-100 %).
Les DEL 1, 2 et 3 sont allumées.	La batterie est chargée à 50-75 %.
Les DEL 1 et 2 sont allumées.	La batterie est chargée à 25-50 %.
La DEL 1 est allumée.	La batterie est chargée à 0-25 %.
La DEL 1 clignote.	La batterie est vide. Rechargez la batterie.

## Chargeur de batterie



**AVERTISSEMENT! Risque de choc électrique et de court-circuit. Utilisez des prises de courant agréées et intactes. Assurez-vous que le câble n'est pas endommagé. Remplacez le câble s'il s'avère être endommagé d'une quelconque manière.**

### Branchez le chargeur de batterie.

- Branchez le chargeur de batterie sur une prise électrique dont les caractéristiques de tension et de fréquence correspondent aux spécifications mentionnées sur la plaque signalétique. Branchez la fiche électrique dans la prise de courant. La LED sur le chargeur de batterie clignote une fois en vert.

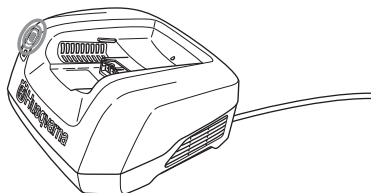

- La batterie ne se recharge pas si sa température dépasse 50 °C. Dans ce cas, le chargeur de batterie refroidit activement la batterie.

## Insérez la batterie dans le chargeur de batterie.

Vérifiez régulièrement que la batterie et son chargeur sont en parfait état. Voir également les indications au chapitre Entretien.

La batterie doit être chargée avant sa première utilisation. La batterie n'est chargée qu'à 30 % au moment de la livraison.

- Placez la batterie dans le chargeur de batterie. Assurez-vous que la batterie est connectée au chargeur de batterie.

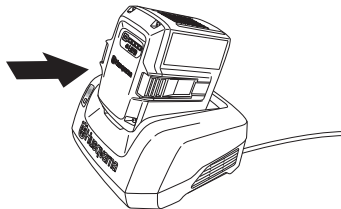

- Le témoin vert de mise en charge du chargeur s'allume quand la batterie est raccordée au chargeur de batterie.
- La batterie est totalement rechargée quand toutes les LED sont allumées.

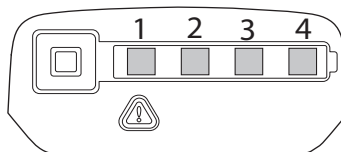

- Débranchez la fiche. Ne tirez jamais sur le câble d'alimentation pour le débrancher de la prise de courant.
- Dégagez la batterie du chargeur de batterie.

## État de charge

Les batteries lithium-ion peuvent être rechargées quel que soit leur niveau de charge. Vous pouvez annuler ou lancer le processus de charge quel que soit le niveau de charge de la batterie. Vous n'endommagerez pas la batterie. Une batterie pleine ne perdra pas sa charge même si elle est laissée dans le chargeur.

La batterie ne se recharge pas si sa température dépasse 50 °C.

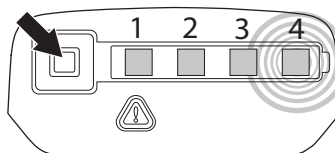

# MANIPULATION DE LA BATTERIE

Affichage à LED	État de charge
La DEL 1 clignote.	La batterie est chargée à 0-25 %.
La DEL 1 est allumée, la DEL 2 clignote.	La batterie est chargée à 25-50 %.
Les DEL 1 et 2 sont allumées, la DEL 3 clignote.	La batterie est chargée à 50-75 %.
Les DEL 1, 2 et 3 sont allumées, la DEL 4 clignote.	La batterie est chargée à 75-100 %.
Les DEL 1, 2, 3 et 4 sont allumées	Lorsque toutes les DEL sont allumées, la batterie est pleine.

## Transport et rangement

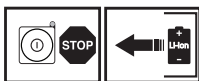

- Les batteries lithium-ion contenues sont soumises aux exigences de la législation concernant les marchandises dangereuses.
- Lors du transport commercial (par exemple par un transporteur tiers), des exigences spéciales doivent être respectées sur les emballages et étiquettes.
- Il est nécessaire de consulter un expert en matière dangereuse pour préparer l'élément à expédier. Veuillez également respecter les autres réglementations nationales éventuellement applicables.
- Bouchez ou masquez les contacts ouverts à l'aide de ruban adhésif et emballez la batterie de façon à ce qu'elle ne puisse pas bouger dans l'emballage.
- Sécurisez la machine pendant le transport.
- Retirez toujours la batterie lorsque vous rangez ou déplacez la machine.
- Rangez la batterie et le chargeur de batterie dans un endroit sec, à l'abri du gel et de l'humidité.
- Pour éviter tout accident, assurez-vous que la batterie n'est pas reliée à la machine au moment du remisage.
- Ne remisez pas la batterie dans des endroits présentant un risque d'électricité statique. Ne remisez jamais la batterie dans une boîte métallique.
- Rangez la batterie et le chargeur de batterie à un endroit où la température reste comprise entre 5 °C et 45 °C et ne les exposez jamais en plein soleil.
- Rangez le chargeur de batterie uniquement dans un endroit sec et fermé.
- Assurez-vous de ranger la batterie séparément du chargeur de batterie. Stockez l'équipement dans un endroit verrouillé afin de le maintenir hors de portée des enfants et de toute personne incompétente.
- Avant de remiser la machine pour une période prolongée, veillez à ce qu'elle soit bien nettoyée et que toutes les mesures d'entretien aient été effectuées.

## Mettez au rebut la batterie, le chargeur de batterie et la machine lorsqu'ils sont usagés

Ce symbole figurant sur le produit ou sur son emballage indique que ce produit ne peut pas être traité comme déchet ménager. Il doit être collecté et amené à une installation de récupération appropriée de déchets d'équipements électriques et électroniques.

En veillant à ce que ce produit soit correctement éliminé, vous pouvez contribuer à prévenir les conséquences négatives potentielles sur l'environnement et les hommes, qui pourraient sinon être le résultat d'un traitement incorrect des déchets de ce produit. Pour des informations plus détaillées sur le recyclage de ce produit, contactez votre commune ou le magasin où vous avez acheté le produit.

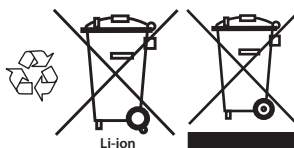



# DÉMARRAGE ET ARRÊT

## Contrôles avant la mise en marche



- Inspecter la zone de travail. Retirer tout objet susceptible d'être projeté.
- Vérifier l'équipement de coupe. Ne jamais utiliser des couteaux émoussés, craquelés ou abîmés.
- Vérifier que la machine est en parfait état d'utilisation. Contrôler que tous les écrous et boulons sont correctement serrés.
- Utiliser la machine uniquement pour les travaux auxquels elle est destinée.
- Contrôler que la poignée et les dispositifs de sécurité sont en bon état. Ne jamais utiliser une machine dont une pièce est manquante ou ayant été modifiée contrairement aux spécifications. Au besoin, utiliser des gants.
- Tous les carters doivent être correctement montés et sans défaut avant le démarrage de la machine.

## Reliez la batterie à la machine.

Assurez-vous d'utiliser des batteries complètement chargées. Utilisez uniquement des batteries Husqvarna d'origine. Voir le chapitre Caractéristiques techniques.

- Insérez la batterie dans la machine. Vous devez pouvoir faire glisser facilement la batterie dans son support sur la machine. Si vous n'y parvenez pas, c'est que la batterie est mal insérée. La batterie se fixe toute seule dans son logement, ce qu'indique le « clic ». Assurez-vous que la batterie est montée correctement sur la machine.

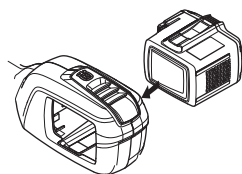

## Démarrage et arrêt



**AVERTISSEMENT!** Veiller à ce qu'aucune personne non autorisée ne se trouve dans la zone de travail pour éviter le risque de blessures graves. Distance de sécurité: 15 mètres.

## Démarrage

Allumez la machine. Appuyez sur le bouton de démarrage et maintenez-le enfoncé (>1 sec.) jusqu'à ce que la DEL verte s'allume.

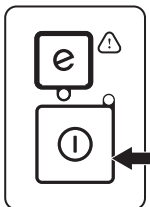

Appuyez sur le blocage de la gâchette de puissance pour la relever. Il se situe sur la poignée avant.

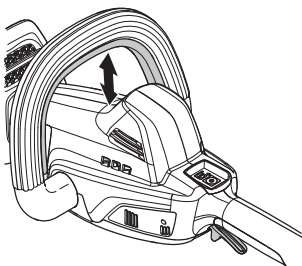

Poussez la gâchette de puissance vers l'avant pour la relâcher.

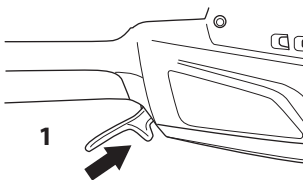

Appuyez ensuite sur la gâchette de puissance pour la relever et donner les pleins gaz.

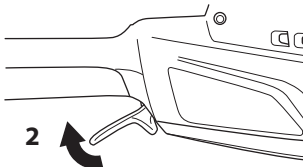

---

## DÉMARRAGE ET ARRÊT

---

### Arrêt

Arrêtez la machine en relâchant la gâchette de puissance ou son blocage et désactivez la machine.

Enlevez la batterie de la machine : appuyez sur les deux boutons de libération et sortez-la de son logement.

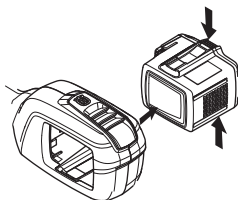

**IMPORTANT!** Retirez toujours la batterie afin d'éviter tout démarrage accidentel de la machine.

# TECHNIQUES DE TRAVAIL

## Méthodes de travail

### IMPORTANT!

Ce chapitre traite des consignes de sécurité de base lors du travail avec un taille-haie.

Dans l'éventualité d'une situation rendant la suite du travail incertaine, consulter un expert. S'adresser au revendeur ou à l'atelier de réparation.

Évitez les tâches pour lesquelles vous ne vous sentez pas suffisamment qualifié.



**AVERTISSEMENT! La machine peut provoquer des blessures personnelles graves. Lire attentivement les consignes de sécurité. Apprendre à bien utiliser la machine.**



**AVERTISSEMENT! Outil coupant. Ne jamais toucher l'outil sans avoir préalablement arrêté le moteur. Retirez toujours la batterie avant toute opération de maintenance sur la machine.**

## Règles élémentaires de sécurité



- Ne jamais laisser des enfants utiliser la machine ou se tenir à proximité.
- S'assurer que la zone de travail est bien dégagée et qu'aucune personne et aucun animal ne risquent d'entrer en contact avec l'équipement de coupe.
- Ne jamais laisser d'autres personnes utiliser la machine sans s'être assuré au préalable que ces personnes ont bien compris le contenu du mode d'emploi.
- Inspecter la zone de travail. Retirer tout objet susceptible d'être projeté.
- Ne jamais travailler debout sur une échelle, un tabouret, ou dans toute autre position élevée n'offrant pas une sécurité maximale.

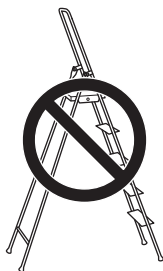

- **REMARQUE!** Ne jamais utiliser une machine s'il n'est pas possible d'appeler au secours en cas d'accident. S'assurer qu'aucune personne ne s'approche à moins de 15 m pendant le travail.

- N'utilisez jamais la machine par mauvais temps, par exemple en cas de brouillard, de pluie, de vent violent, de froid intense, etc.
- Arrêtez immédiatement la machine si elle bute sur un objet ou si vous ressentez des vibrations. Retirez la batterie de la machine et vérifiez que la machine n'a subi aucun dommage.

## SavE mode

La machine est équipée d'une fonction d'économie de la batterie (SavE). Activez cette fonction en appuyant sur le bouton SavE. Une DEL verte s'allume pour indiquer que la fonction est enclenchée.

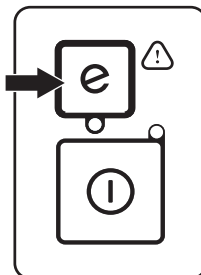

## Fonction d'arrêt automatique

La machine est équipée d'une fonction d'arrêt qui désactive la machine lorsqu'elle n'est pas utilisée. La DEL verte et la machine s'éteignent après 1 minute.

## Consignes de sécurité pendant le travail



- Ne vous éloignez pas trop. Restez toujours en équilibre et sur vos appuis.
- Éteignez la machine lorsque vous devez la déplacer.
- Ne déposez jamais la machine sans l'avoir d'abord éteinte et avoir retiré la batterie.



**AVERTISSEMENT! Attention aux objets projetés. Toujours utiliser des protections homologuées pour les yeux. Ne jamais se pencher au-dessus de la protection de l'équipement de coupe. Des cailloux, débris, etc. peuvent être projetés dans les yeux et causer des blessures très graves, voire la cécité.**

**Maintenir à distance toutes les personnes non concernées par le travail. Les enfants, les animaux, les spectateurs et les collègues de travail devront se trouver en dehors de la zone de sécurité, soit à au moins 15 mètres. Arrêter immédiatement la machine si une personne s'approche. Ne tournez jamais sur vous-même avec la machine sans vous assurer d'abord que personne ne se trouve dans la zone de sécurité.**

# TECHNIQUES DE TRAVAIL

- Toujours tenir la machine avec les deux mains. Porter la machine sur le côté du corps.

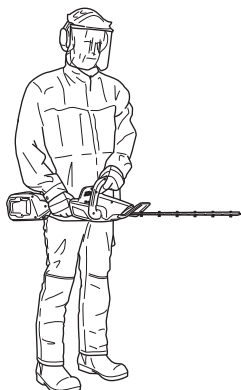

- Vérifiez qu'aucun vêtement et qu'aucune partie du corps n'entre en contact avec l'équipement de coupe lorsqu'il est activé.
- Après l'arrêt du moteur, maintenez mains et pieds à l'écart de l'équipement de coupe jusqu'à l'arrêt total de celui-ci.
- Attention aux éclats de bois pouvant être projetés durant le sciage. Ne pas couper trop près du sol. Des pierres ou tout autre objet sont susceptibles d'être projetés.
- Étudier attentivement l'objet à scier afin de détecter les obstacles éventuels tels que les lignes électriques, les insectes, les animaux, etc. ou les objets pouvant endommager l'équipement de coupe comme, par exemple, les objets en métal.
- Si un objet se bloque dans les lames durant le travail, arrêtez le moteur et attendez l'arrêt total du moteur avant de nettoyer les lames. Retirez la batterie de la machine.
- Ne laissez jamais la machine sans surveillance avec le moteur en marche.

## Consignes de sécurité après le travail



- La protection pour le transport doit toujours être mise sur l'équipement de coupe quand la machine n'est pas utilisée.
- Avant de commencer les travaux de nettoyage, de réparation ou d'inspection, assurez-vous que l'équipement de coupe est arrêté. Retirez la batterie de la machine.
- Toujours utiliser des gants de protection pour réparer l'équipement de coupe. Les couteaux sont très

tranchants et peuvent facilement provoquer des coupures.

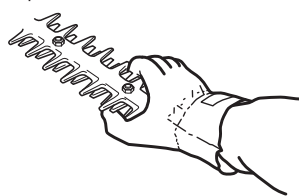

- Ranger la machine hors de portée des enfants.
- Utiliser uniquement des pièces de rechange d'origine pour réparer la machine.

## Techniques de travail de base

- Travailler en effectuant des mouvements de balancier de bas en haut lors de la taille des côtés.

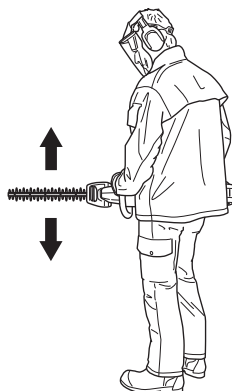

- Lors de la taille d'une haie, le moteur doit toujours être maintenu éloigné de la haie.
- Pour un meilleur équilibre, tenir la machine le plus près possible du corps.

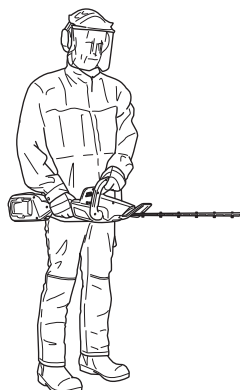

- S'assurer que l'extrémité ne touche pas le sol.
- Ne jamais forcer, mais adopter un rythme de travail régulier, de sorte que toutes les branches puissent être coupées uniformément.

# ENTRETIEN

## Inspection et maintenance

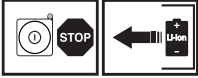

**AVERTISSEMENT! Retirez toujours la batterie avant toute opération de maintenance sur la machine.**

**IMPORTANT!** Ne nettoyez jamais la batterie ou le chargeur de batterie avec de l'eau.

Des produits de nettoyage puissants peuvent endommager le plastique.

L'entretien et la réparation de la machine exigent une formation spéciale. Ceci concerne particulièrement l'équipement de sécurité de la machine. Si les contrôles suivants ne donnent pas un résultat positif, s'adresser à un atelier spécialisé. L'achat de l'un de nos produits offre à l'acheteur la garantie d'un service et de réparations qualifiés. Si le point de vente n'assure pas ce service, s'adresser à l'atelier spécialisé le plus proche. N'utiliser que des pièces de rechange d'origine.

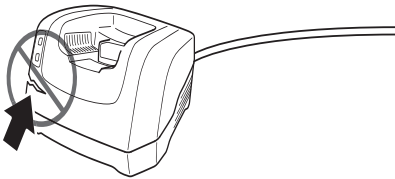

Vérifiez régulièrement que la batterie et son chargeur sont en parfait état.

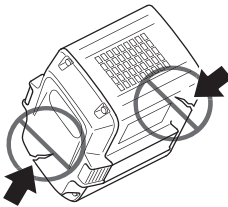

## Nettoyage

Nettoyez la machine après son utilisation.

Vérifiez l'état de propreté de la batterie et du chargeur de batterie. Avant de placer la batterie dans le chargeur, assurez-vous que les bornes de la batterie et du chargeur sont toujours propres et secs.

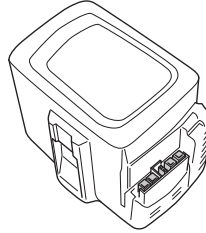

Veillez à maintenir les rails guides de la batterie en parfait état de propreté. Nettoyez les éléments en plastique avec un chiffon sec et propre.

## Nettoyage et graissage

Avant et après utilisation, nettoyer les couteaux à l'aide de l'agent de nettoyage pour éliminer toute trace de résine et de sève.

Contrôler les bords des lames afin de détecter d'éventuels dommages ou déformations. Retirer toute bavure à l'aide d'une lime. Vérifiez que les lames bougent librement.

Avant une période de remisage prolongée, lubrifiez la lame avec une huile spéciale.

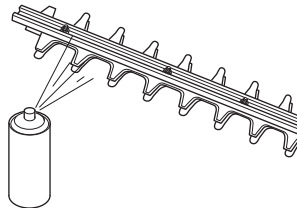

# ENTRETIEN

## Plan de recherche de pannes

### Panneau de commande

Le dépannage s'effectue via le clavier.

Affichage à LED	Défaillances possibles	Action possible
La DEL d'erreur clignote.	Surcharge.	L'équipement de coupe est coincé. Relâchez l'équipement de coupe.
	Écart de température	Laissez la machine refroidir.
	Il convient d'appuyer simultanément sur la gâchette de puissance et le bouton d'activation.	Relâchez la gâchette de puissance pour activer la machine.
La DEL d'erreur s'allume en rouge.	Entretien	Contactez votre atelier spécialisé.

### Batterie et chargeur de batterie

Résolution des problèmes liés à la batterie et/ou au chargeur de batterie pendant une phase de charge.

Affichage à LED	Défaillances possibles	Action possible
La LED « ERROR » clignote	Écart de température	Utilisez la batterie dans des environnements où règne une température comprise entre -10 °C et 40 °C.
	Surtension	Contrôler que la tension secteur est conforme aux indications sur la plaque de la machine.
Dégagez la batterie du chargeur de batterie.		
La LED « ERROR » est allumée	Écart de tension entre cellules trop important (1 V)	Contactez votre atelier spécialisé.

# ENTRETIEN

## Schéma d'entretien



**AVERTISSEMENT! Retirez toujours la batterie avant toute opération de maintenance sur la machine.**

La liste ci-dessous indique l'entretien à effectuer sur la machine. La plupart des points sont décrits à la section Entretien. L'utilisateur ne peut effectuer que les travaux d'entretien et de révision décrits dans ce manuel d'utilisation. Les mesures plus importantes doivent être effectuées dans un atelier d'entretien agréé.

Entretien	Entretien quotidien	Entretien hebdomadaire	Entretien mensuel
Nettoyer l'extérieur de la machine.	X		
Contrôler que le contact de démarrage et d'arrêt fonctionne correctement et n'est pas endommagé.	X		
Assurez-vous que l'interrupteur à gâchette et son blocage fonctionnent correctement et en toute sécurité.	X		
Vérifiez que toutes les commandes sont intactes et en parfait état d'utilisation.	X		
Contrôler le couteau et le protège-couteau afin de détecter d'éventuels dommages ou fissures. Remplacer le couteau ou le protège-couteau en cas de choc ou de fissures.	X		
Remplacer l'unité de coupe si elle est courbée ou endommagée.	X		
Vérifier que le protège-main n'est pas abîmé. Remplacer la protection si nécessaire.	X		
S'assurer que toutes les vis et tous les écrous sont bien serrés.	X		
Vérifiez que la batterie est intacte.	X		
Vérifiez la charge de la batterie.	X		
Vérifiez que le chargeur de batterie est intact et fonctionnel.	X		
Vérifier que les vis assemblant les couteaux sont correctement serrées.		X	
Vérifiez les connexions entre la batterie et la machine, ainsi que la connexion entre la batterie et son chargeur.			X

# CARACTÉRISTIQUES TECHNIQUES

## Caractéristiques techniques

<b>Moteur</b>	<b>136 LiHD50</b>
Type de moteur	PMDC (4 balais)
<b>Poids</b>	
Poids sans batterie, kg	3,8
Poids avec batterie, kg	4,6
<b>Durée de fonctionnement de la batterie</b>	
Durée de fonctionnement de la batterie, min, (fonctionnement libre) avec fonction SavE activée	45
<b>Couteau</b>	
Type	Double tranchant
Longueur de couteau, mm	500
Vitesse des lames (entailles/min), avec fonction SavE activée	2700
Vitesse des lames (entailles/min), avec fonction SavE désactivée	3200
<b>Émissions sonores</b>	
(voir rem. 1)	
Niveau de puissance sonore mesuré dB(A)	89
Niveau de puissance sonore garanti $L_{WA}$ dB(A)	91

### Niveaux sonores

Niveau de pression acoustique au niveau de l'oreille de l'utilisateur, mesuré selon EN 60745-1 et EN 60745-2-15, dB (A) : 78

### Niveaux de vibrations

(voir remarque 2)

Niveaux de vibrations ( $a_h$ ) au niveau des poignées, mesurés selon EN 60745-1 et EN 60745-2-15,  $m/s^2$ . 3,9

Utilisez uniquement des batteries BLi Husqvarna d'origine.

Chargeurs compatibles avec les batteries spécifiées, BLi.		
Chargeur de batterie	<b>QC120</b>	<b>QC330</b>
Tension secteur, V	220-240	100-240
Fréquence, Hz	50-60	50-60
Effet, W	125	330

Remarque 1 : émission sonore dans l'environnement mesurée comme puissance acoustique ( $L_{WA}$ ) selon la directive UE 2000/14/CE. Le niveau de puissance sonore garanti diffère du niveau mesuré en cela qu'il prend également en compte la dispersion et les variations d'une machine à l'autre du même modèle, conformément à la directive 2000/14/CE.

Remarque 2 : Les données reportées pour le niveau de vibrations montrent une dispersion statistique typique (déviations standard) de  $1,5 m/s^2$ .

- La valeur totale déclarée des vibrations résulte d'une mesure conforme à une méthode d'essai standard et peut être utilisée pour comparer un outil à un autre.

- La valeur totale déclarée des vibrations peut également être utilisée dans le cadre d'une évaluation préliminaire d'exposition.



---

## CARACTÉRISTIQUES TECHNIQUES

---

### Déclaration CE de conformité (Concerne seulement l'Europe)

Nous, **Husqvarna AB**, SE-561 82 Huskvarna, Suède, tél: +46-36-146500, déclarons, sous notre seule responsabilité, que le produit auquel se rattache la présente déclaration: taille-haies **Husqvarna 136LiHD50** à partir des numéros de série de l'année de fabrication 2012 et ultérieurement (l'année est indiquée en clair sur la plaque d'identification et suivie d'un numéro de série) sont conforme aux dispositions des directives du Conseil:

- du 17 mai 2006 "directive machines" **2006/42/CE**.
- du 15 décembre 2004 "compatibilité électromagnétique" **2004/108/CE**.
- du 8 mai 2000 "émissions sonores dans l'environnement" **2000/14/CE**.
- du 12 décembre 2006, directive **2006/95/CE** « relative au matériel électrique destiné à être employé dans certaines limites de tension ».
- du 6 septembre 2006, directive **2006/66/CE** « relative aux piles et aux accumulateurs ainsi qu'aux déchets de piles et d'accumulateurs ». Pour des informations sur les émissions sonores, voir le chapitre Caractéristiques techniques.

Les normes harmonisées suivantes ont été appliquées:

**EN 60745-1, EN 60745-2-15, EN 62133, EN 60335-2-29**

Huskvarna, le 6 février 2012



Peter Lameli, CTO (Représentant autorisé d'Husqvarna AB et responsable de la documentation technique.)

# VERKLARING VAN DE SYMBOLEN

## Symbolen op de machine:

Vertaling van de originele Zweedse bedieningsinstructies.

**WAARSCHUWING!** Een heggenschaar kan bij onjuist of slordig gebruik een gevaarlijk gereedschap zijn, dat ernstig zelfs levensbedreigend letsel kan veroorzaken. Het is van het grootste belang dat u de inhoud van deze gebruiksaanwijzing leest en begrijpt.

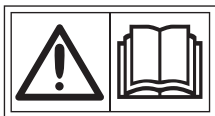

Draag altijd:

- Goedgekeurde gehoorbeschermers
- Een goedgekeurde oogbescherming



Dit product voldoet aan de geldende CE-richtlijnen.



Dit symbool op het product of de verpakking geeft aan dat het product niet mag worden behandeld als huishoudelijk afval. Dit product moet worden afgevoerd via de daartoe aangewezen recyclingfaciliteiten. (Alleen geldig voor Europa)



Stel het product niet bloot aan regen.



Gelijkstroom



Geluidsemisatie naar de omgeving volgens de richtlijnen van de Europese Gemeenschap. De emissie van de machine wordt aangegeven in het hoofdstuk Technische gegevens en op plaatjes.



## Symbolen op de accu en/of op de acculader:

Neem de gebruiksaanwijzing grondig door en gebruik de machine niet voor u alles duidelijk heeft begrepen.



Dit product moet worden afgevoerd via de daartoe aangewezen recyclingfaciliteiten. (Alleen geldig voor Europa)

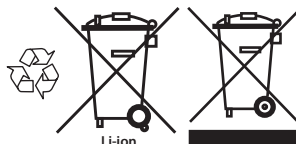

Faalveilige transformator



Gebruik en bewaar de acculader uitsluitend binnenshuis.



Dubbele isolatie



**Overige op de machine aangegeven symbolen/plaatjes verwijzen naar specifieke eisen aan certificering op bepaalde markten.**

## Symbolen in de gebruiksaanwijzing:

U schakelt de machine in en uit door de aan- en stopknop in te drukken.



Gebruik altijd goedgekeurde veiligheidshandschoenen.



Verwijder de accu. **BELANGRIJK!** Verwijder altijd de accu om onbedoeld starten van de machine te voorkomen.



# VERKLARING VAN DE SYMBOLEN

Op uw heggenschaar, accu en acculader treft u de volgende labels aan:

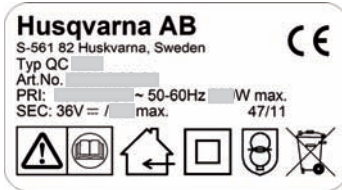
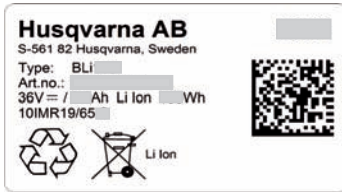
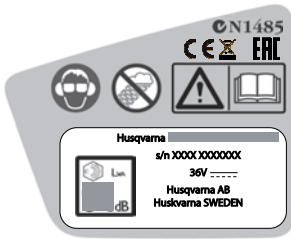

## Inhoud

### VERKLARING VAN DE SYMBOLEN

Symbolen op de machine: .....	158
Symbolen op de accu en/of op de acculader: .....	158
Symbolen in de gebruiksaanwijzing: .....	158

### INHOUD

Inhoud .....	160
Voor het starten moet u rekening houden met de volgende punten: .....	160

### INLEIDING

Beste klant! .....	161
--------------------	-----

### WAT IS WAT?

Wat is wat? .....	162
-------------------	-----

### ALGEMENE VEILIGHEIDSinSTRUCTIES

Algemene veiligheidswaarschuwingen voor elektrisch gereedschap .....	163
Persoonlijke veiligheidsuitrusting .....	165
Accu en acculader .....	166
Veiligheidsuitrusting van de machine .....	167

### DE ACCU GEBRUIKEN

Batterijstatus .....	169
Batterijlader .....	169
Transport en opbergen .....	170
De accu, acculader en machine afvoeren .....	170

### STARTEN EN STOPPEN

Controle voor het starten .....	171
Sluit de accu aan op de machine. ....	171
Starten en stoppen .....	171

### ARBEIDSTECHNIEK

Algemene werkinstructies .....	173
--------------------------------	-----

### ONDERHOUD

Inspectie en onderhoud .....	175
Schoonmaken en smeren .....	175
Storingsschema .....	176
Onderhoudsschema .....	177

### TECHNISCHE GEGEVENS

Technische gegevens .....	178
EG-verklaring van overeenstemming .....	179

## Voor het starten moet u rekening houden met de volgende punten:

Lees de gebruiksaanwijzing aandachtig.



**WAARSCHUWING!** Langdurige blootstelling aan lawaai kan leiden tot permanente gehoorbeschadiging. Gebruik daarom altijd goedgekeurde gehoorbescherming.



**WAARSCHUWING!** De oorspronkelijke vormgeving van de machine mag in geen enkel geval gewijzigd worden zonder toestemming van de fabrikant. Men moet altijd originele onderdelen gebruiken. Niet goedgekeurde wijzigingen en/of niet-originele onderdelen kunnen tot ernstige verwondingen of de dood van zowel gebruiker als omstanders leiden.



**WAARSCHUWING!** Een heggenschaar kan bij onjuist of slordig gebruik een gevaarlijk gereedschap zijn, dat ernstig zelfs levensbedreigend letsel kan veroorzaken. Het is van het grootste belang dat u de inhoud van deze gebruiksaanwijzing leest en begrijpt.

---

# INLEIDING

---

## Beste klant!

Gefeliciteerd met de aankoop van een Husqvarna-product! Husqvarna heeft een geschiedenis die terugvoert tot 1689 toen koning Karl XI aan het strand van het riviertje Huskvarna een fabriek liet bouwen voor de productie van musketten. De locatie aan de Huskvarna was logisch omdat het riviertje werd gebruikt om waterkracht op te wekken en op die manier een waterkrachtcentrale vormde. In de meer dan 300 jaar van het bestaan van de Husqvarna-fabriek zijn ontelbare producten geproduceerd, van houtfornuizen tot moderne keukenmachines, naaimachines, fietsen, motorfietsen enz. In 1956 werd de eerste motormaaier geïntroduceerd, die in 1959 werd gevolgd door een motorkettingzaag. Het is op dit terrein dat Husqvarna tegenwoordig actief is.

Husqvarna is heden ten dage een van de meest vooraanstaande producenten ter wereld van producten voor bos en tuin met kwaliteit en prestatie als de hoogste prioriteit. De missie is het ontwikkelen, produceren en op de markt brengen van gemotoriseerde producten voor bos- en tuinbouw en de bouw- en constructie-industrie. Het doel van Husqvarna is ook voorop te lopen met betrekking tot ergonomie, gebruikersvriendelijkheid, veiligheid en milieubewustzijn. Daarom is een grote hoeveelheid verschillende snufjes ontwikkeld om de producten op deze terreinen te verbeteren.

We zijn ervan overtuigd dat u de kwaliteit en prestaties van ons product gedurende een lange periode naar volle tevredenheid zult waarderen. Door de aankoop van één van onze producten krijgt u de beschikking over professionele hulp bij reparaties en service mocht er toch iets gebeuren. Wanneer u de machine niet heeft gekocht bij een van onze erkende dealers, kunt u hen vragen naar de dichtstbijzijnde servicewerkplaats.

Wij hopen dat u tevreden zult zijn met uw machine en dat deze u gedurende lange tijd zal vergezellen. Denk erom dat deze gebruiksaanwijzing een waardevol document is. Door de inhoud (gebruik, service, onderhoud enz.) te volgen kunt u de levensduur van uw machine én de tweedehands waarde aanzienlijk verlengen. Mocht u uw machine verkopen moet u ervoor zorgen de gebruiksaanwijzing aan de nieuwe eigenaar over te dragen.

Hartelijk dank voor het feit dat u een Husqvarna-product gebruikt!

Husqvarna AB werkt voortdurend aan het verder ontwikkelen van haar producten en houdt zich dan ook het recht voor om zonder aankondiging vooraf wijzigingen in o.a. vorm en uiterlijk door te voeren.

## WAT IS WAT?

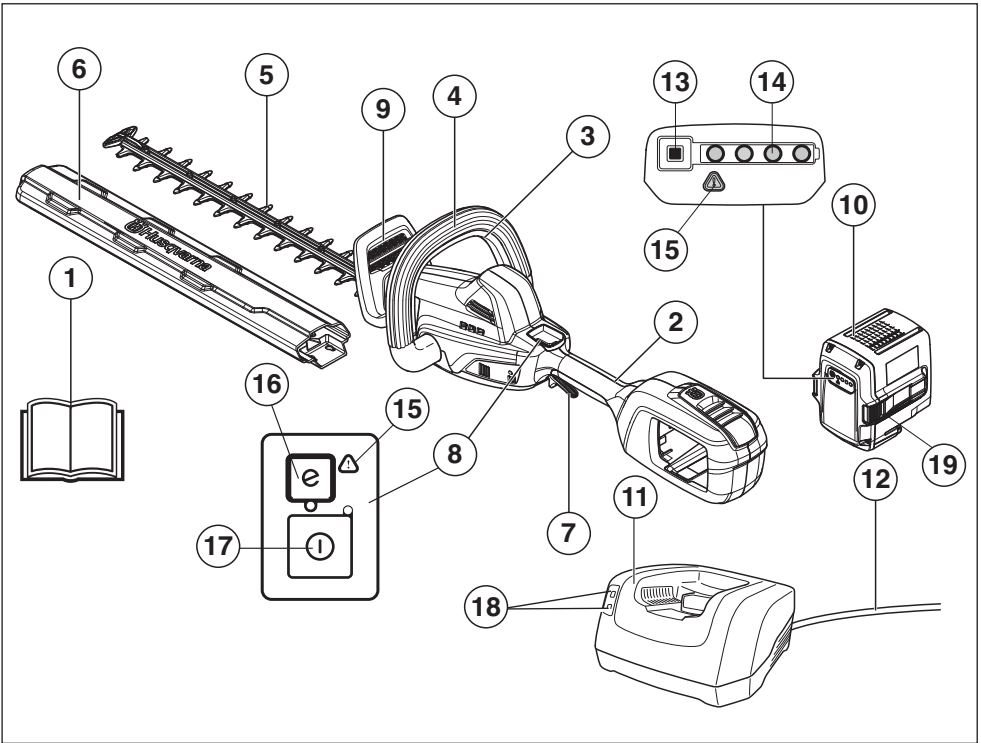

### Wat is wat?

- |                                    |                                     |
|------------------------------------|-------------------------------------|
| 1 Gebruiksaanwijzing               | 11 Batterijlader                    |
| 2 Achterste handvat                | 12 Draad                            |
| 3 Vergrendeling voedingsschakelaar | 13 Accu-indicatielampje             |
| 4 Voorste handvat                  | 14 Accustatus                       |
| 5 Mes                              | 15 Waarschuwinglampje               |
| 6 Transportbescherming             | 16 SavE-knop                        |
| 7 Voedingsschakelaar               | 17 Activeer- en deactiveerknop      |
| 8 Bedieningspaneel                 | 18 Spannings- en waarschuwinglampje |
| 9 Handbescherming                  | 19 Accuontgrendelknoppen            |
| 10 Accu                            |                                     |

# ALGEMENE VEILIGHEIDSLINSTRUCTIES

## Algemene veiligheidswaarschuwingen voor elektrisch gereedschap

Neem de gebruiksaanwijzing grondig door en gebruik de machine niet voor u alles duidelijk heeft begrepen.

De machine is uitsluitend bedoeld voor het knippen van twijgen en takken.

Verwijder altijd de accu om onbedoeld starten van de machine te voorkomen.



**WAARSCHUWING!** Lees alle veiligheidswaarschuwingen en instructies door. Het negeren van waarschuwingen en instructies kan elektrische schokken, brand en/of ernstig letsel tot gevolg hebben.

### BELANGRIJK!

Bewaar alle waarschuwingen en instructies voor later gebruik. De term "elektrisch gereedschap" in de waarschuwingen verwijst zowel naar gereedschappen die op het lichtnet (met snoer) werken als gereedschappen die met een accu (snoerloos) werken.

## Veiligheid op de werkplek

- **Zorg ervoor dat de werkplek schoon en goed verlicht is.** Rommelige of donkere werkplekken werken ongelukken in de hand.
- **Gebruik elektrisch gereedschap niet in een omgeving waar ontplofingsgevaar bestaat, zoals in de buurt van brandbare vloeistoffen, gassen of stof.** Elektrische gereedschappen geven vonken af die ontbranding van het stof of de dampen kunnen veroorzaken.
- **Houd kinderen en omstanders op afstand wanneer u elektrisch gereedschap gebruikt.** Als u wordt afgeleid, bestaat de kans dat u de controle over het gereedschap verliest.

## Elektrische veiligheid

- **Elektrisch gereedschap moet geschikt zijn voor het betreffende stopcontact. Breng nooit wijzigingen aan in de stekker. Gebruik nooit een adapterstekker in combinatie met geaarde elektrische gereedschappen.** Ongemodificeerde stekkers en passende stopcontacten beperken het risico op elektrische schokken.
- **Vermijd lichamelijk contact met geaarde oppervlakken, zoals buizen, radiatoren, fornuizen en koelkasten.** Er bestaat een verhoogd risico op elektrische schokken wanneer uw lichaam met aarde verbonden is.
- **Stel elektrische gereedschappen niet bloot aan regen of vochtige omstandigheden.** Water dat in elektrisch gereedschap binnendringt, verhoogt het risico op elektrische schokken.

- **Gebruik het snoer niet voor oneigenlijke doeleinden. Gebruik het snoer nooit om elektrisch gereedschap te dragen, op te tillen of uit het stopcontact te trekken.** Houd het snoer uit de buurt van warmtebronnen, olie, scherpe randen of bewegende delen. Beschadigde of verwarde snoeren verhogen het risico op elektrische schokken.
- **Gebruik een verlengsnoer dat geschikt is voor gebruik buitenshuis wanneer u buiten werkt met elektrisch gereedschap.** Het gebruik van een snoer dat geschikt is voor gebruik buitenshuis verlaagt het risico op elektrische schokken.
- **In het geval dat het onvermijdelijk is om elektrisch gereedschap in een vochtige locatie te gebruiken, maak dan gebruik van een voeding die beschermd wordt door een aardlekbeveiliging.** Het gebruik van een aardlekbeveiliging verlaagt het risico op elektrische schokken.

## Persoonlijke veiligheid

- **Wees altijd alert, kijk wat u doet en gebruik uw gezond verstand wanneer u elektrisch gereedschap gebruikt. Gebruik elektrisch gereedschap niet wanneer u vermoeid bent of onder invloed van drugs, alcohol of medicijnen bent.** Eén moment van onoplettendheid tijdens het werken met elektrisch gereedschap kan ernstig persoonlijk letsel tot gevolg hebben.
- **Maak altijd gebruik van persoonlijke beschermingsmiddelen. Gebruik altijd oogbescherming.** Beschermingsmiddelen zoals een stofmasker, veiligheidsschoenen met antislipprofiel, een veiligheidshelm of gehoorbescherming in relevante werkomstandigheden beperken persoonlijk letsel.
- **Voorkom een onbedoelde start. Zorg dat de schakelaar in de stand OFF (uit) staat voordat u het gereedschap aansluit op een spanningsbron, oppakt of draagt.** Het dragen van elektrisch gereedschap met de vinger op de schakelaar of het aansluiten van elektrisch gereedschap terwijl de schakelaar is ingeschakeld, kan leiden tot ongelukken.
- **Verwijder eventuele (instel)sleutels voordat u het elektrisch gereedschap inschakelt.** Een sleutel die is bevestigd aan een draaiend onderdeel van het elektrische gereedschap kan persoonlijk letsel tot gevolg hebben.
- **Voorkom overstrekken. Zorg dat u altijd stevig en in balans staat.** Zo hebt u een betere controle over het elektrisch gereedschap in onverwachte situaties.
- **Draag geschikte kleding. Draag geen loszittende kleding of sieraden. Houd uw haar, kleding en handschoenen uit de buurt van bewegende delen.** Loszittende kleding, sieraden of lang haar kan vast komen te zitten in bewegende delen.

# ALGEMENE VEILIGHEIDSINSTRUCTIES

- **Als de mogelijkheid bestaat voor het opvangen van stof moet u ervoor zorgen dat deze is aangesloten en op de juiste wijze wordt gebruikt.** Het gebruik van stofopvang kan stofgerelateerde gevaren beperken.

De trillingsemissie tijdens het feitelijke gebruik van de machine kan afwijken van de opgegeven totaalwaarde en is afhankelijk van de manier waarop het gereedschap wordt gebruikt. Om zichzelf te beschermen, moeten gebruikers de nodige veiligheidsmaatregelen nemen op basis van een schatting van de blootstelling in de feitelijke gebruiksomstandigheden. Hierbij moet rekening worden gehouden met alle elementen van de bedrijfscyclus, dus niet alleen de tijd dat het gereedschap actief wordt gebruikt, maar ook de tijd dat het gereedschap is uitgeschakeld of stationair draait.

## Gebruik en onderhoud van elektrisch gereedschap

- **Gebruik elektrische gereedschap niet voor taken waarvoor het niet geschikt is. Gebruik voor iedere klus het juiste elektrische gereedschap.** Het juiste elektrische gereedschap doet de klus beter en veiliger op het vermogen waarvoor het ontworpen is.
- **Gebruik het elektrische gereedschap niet als de aan/uitschakelaar niet werkt.** Elektrisch gereedschap dat niet kan worden in- en uitgeschakeld via de schakelaar is gevaarlijk en moet worden gerepareerd.
- **Haal de stekker uit het stopcontact en/of verwijder de accu van het elektrische gereedschap voordat u aanpassingen maakt, accessoires verwisselt of het elektrische gereedschap opbergt.** Dergelijke voorzorgsmaatregelen verlagen de kans dat het elektrische gereedschap per ongeluk wordt ingeschakeld.
- **Beleg elektrisch gereedschap dat u niet nodig hebt op buiten het bereik van kinderen en laat personen die onbekend zijn met het elektrische gereedschap of deze instructies niet werken met het elektrische gereedschap.** Elektrisch gereedschap is gevaarlijk in de handen van onervaren gebruikers.
- **Onderhoud elektrisch gereedschap goed. Controleer op onjuiste montage of vastlopen van bewegende delen, gebroken onderdelen en andere condities die de werking van het elektrische gereedschap kunnen beïnvloeden. Laat elektrisch gereedschap in geval van beschadiging repareren voordat u het weer gebruikt.** Veel ongelukken worden veroorzaakt door slecht onderhouden elektrische gereedschappen.
- **Houd snijgereedschappen scherp en schoon.** Goed onderhouden snijgereedschappen met scherpe snijranden zullen minder gauw vastlopen en zijn eenvoudiger onder controle te houden.

- **Gebruik het elektrische gereedschap, de accessoires, gereedschapsbits en dergelijke in overeenstemming met deze instructies en houd hierbij rekening met de werkomstandigheden en het type klus dat moet worden uitgevoerd.** Gebruik van het elektrische gereedschap op een andere wijze dan waarvoor het bedoeld is, kan tot gevaarlijke situaties leiden.

## Gebruik en onderhoud van gereedschap met accu

- **Laad het gereedschap alleen op met de lader die door de fabrikant is gespecificeerd.** Een lader die voor een bepaald type accu geschikt is, kan een risico op brand creëren als de lader met een andere accu wordt gebruikt.
- **Gebruik elektrisch gereedschap enkel met de specifiek hiervoor bedoelde accu.** Als er een andere accu wordt gebruikt, bestaat er risico op letsel en brand.
- **Als een accu niet wordt gebruikt, houd deze dan uit de buurt van andere metalen voorwerpen, zoals paperclips, munten, sleutels, spijkers, schroeven en andere kleine metalen voorwerpen, omdat die ervoor kunnen zorgen dat de aansluitingen contact maken.** Als er kortsluiting tussen de accuaansluitingen ontstaat, kunnen er brandwonden of brand ontstaan.
- **Als de accu op de verkeerde manier wordt gebruikt, kan er vloeistof uit lopen; vermijd contact. Als u per ongeluk in contact komt met de vloeistof, afspoelen met water. Als er vloeistof in de ogen komt, moet u een arts raadplegen.** Vloeistof die uit accu's loopt, kan irritatie of brandwonden veroorzaken.

## Service

- **Laat uw elektrische gereedschap repareren door een erkend reparateur die uitsluitend gebruik maakt van identieke vervangende onderdelen.** Dit zorgt ervoor dat de veiligheid van het elektrische gereedschap wordt gehandhaafd.

## Veiligheidswaarschuwingen voor de heggenschaar - Persoonlijke veiligheid

- Gebruik beide handen wanneer u met de heggenschaar werkt. Met één hand kunt u de controle over de heggenschaar verliezen en dit kan ernstig persoonlijk letsel tot gevolg hebben.
- **Houd alle lichaamsdelen uit de buurt van de messenset. Verwijder geen snoeiafval en houd geen afval vast dat moet worden afgesneden als de messen bewegen. Zorg dat de schakelaar is uitgeschakeld als u vastgelopen materiaal verwijderd. De messen komen na het uitschakelen niet meteen tot stilstand.** Eén moment van onoplettendheid tijdens het gebruik van de heggenschaar kan ernstig persoonlijk letsel tot gevolg hebben.



# ALGEMENE VEILIGHEIDSLINSTRUCTIES

- **Draag de heggenschaar bij de handgreep met de messenset uitgeschakeld.** Als u de heggenschaar op de juiste manier hanteert, kunt u mogelijk persoonlijk letsel door de messenset beperken.
- **Houd het elektrische gereedschap alleen vast bij het geïsoleerde grijppoppervlak, omdat de messenset verborgen bedrading of de eigen draad kan raken.** Als de messenset een draad onder stroom aanraakt, kunnen blootliggende draden de metalen onderdelen van het elektrische gereedschap onder stroom zetten en kan de gebruiker een elektrische schok krijgen.
- **GEVAAR - Houd uw handen uit de buurt van het blad.** Aanraking van het blad heeft ernstig letsel tot gevolg.

## BELANGRIJK!

Verwijder altijd de accu voordat u onderhoudswerkzaamheden aan de machine uitvoert.

Kinderen moeten onder toezicht worden gehouden om er zeker van te zijn dat ze niet met de machine spelen.

Bewaar de machine buiten het bereik van kinderen. Laat de machine nooit gebruiken door kinderen of andere personen die niet zijn opgeleid voor het gebruik of onderhoud van de machine en/of de accu. De minimumleeftijd van de gebruiker kan zijn vastgelegd in plaatselijke voorschriften.

Gebruik nooit een machine die zo gewijzigd is dat ze niet langer overeenkomt met de originele uitvoering.

Draag altijd persoonlijke veiligheidsuitrusting. Zie instructies in het hoofdstuk "Persoonlijke veiligheidsuitrusting".

Gebruikers van de machine moeten erop toezien dat er tijdens het werk geen mensen of dieren dichterbij dan 15 meter bij de machine komen.

Gebruik de machine nooit bij slecht weer, zoals mist, regen, sterke wind, strenge kou enz. Bij extreem warm weer kan de machine oververhit raken.

Gebruik nooit een machine die defect is. Voer de in deze handleiding beschreven veiligheidscontroles en de onderhouds- en service-instructies uit. Bepaalde onderhouds- en servicemaatregelen moeten door opgeleide en gekwalificeerde specialisten worden uitgevoerd. Zie de instructies in het hoofdstuk Onderhoud.

Voer voor gebruik een algemene inspectie van de machine uit; zie onderhoudsschema.



**WAARSCHUWING! Deze machine produceert tijdens bedrijf een elektromagnetisch veld. Dit veld kan onder bepaalde omstandigheden de werking van actieve of passieve medische implantaten verstoren. Om het risico op ernstig of fataal letsel te beperken, raden we personen met een medisch implantaat aan om contact op te nemen met hun arts en de fabrikant van het medische implantaat voordat ze deze machine gaan bedienen.**



**WAARSCHUWING! Sta nooit toe dat kinderen de machine gebruiken of in de buurt van de machine komen. De machine start gemakkelijk, zodat kinderen deze mogelijk kunnen starten wanneer ze niet onder volledig toezicht staan. In dat geval kan er een risico op ernstig persoonlijk letsel bestaan. Koppel de accu daarom los wanneer de machine niet onder streng toezicht staat.**



**WAARSCHUWING! Defecte messen kunnen het risico op ongevallen verhogen.**

## Persoonlijke veiligheidsuitrusting

### BELANGRIJK!

Een heggenschaar kan bij onjuist of slordig gebruik een gevaarlijk gereedschap zijn, dat ernstig zelfs levensbedreigend letsel kan veroorzaken. Het is van het grootste belang dat u de inhoud van deze gebruiksaanwijzing leest en begrijpt.

Bij al het gebruik van de machine moet goedgekeurde persoonlijke beschermingsuitrusting gebruikt worden. Persoonlijke beschermingsuitrusting elimineert de risico's niet, maar vermindert het schadelijk effect in geval van een ongeval. Vraag uw dealer om raad wanneer u uw uitrusting koopt.



**WAARSCHUWING! Wees altijd bedacht op waarschuwingssignalen of geroep wanneer u gehoorbescherming gebruikt. Doe de gehoorbescherming altijd af zodra de motor is gestopt.**

### GEHOORBESCHERMING

U moet gehoorbescherming met voldoende dempvermogen dragen.



### OOGBESCHERMING

Gebruik altijd goedgekeurde oogbescherming. Wanneer u een vizier gebruikt moet u ook een goedgekeurde veiligheidsbril gebruiken. Met een goedgekeurde veiligheidsbril wordt een bril bedoeld die voldoet aan norm ANSI Z87.1 voor de VS en EN 166 voor de EU-landen.



# ALGEMENE VEILIGHEIDSINSTRUCTIES

## HANDSCHOENEN

Draag handschoenen indien nodig, b.v. wanneer u de snijuitrusting monteert.



## LAARZEN

Gebruik slipvaste en stevige laarzen of schoenen.



## KLEDING

Draag kleding van stevige stof en draag geen loszittende kleding die gemakkelijk vast kan haken in takken en struikgewas. Draag altijd een stevige lange broek. Draag geen sieraden, korte broek of sandalen en loop niet op blote voeten. Zorg ervoor dat uw haar niet lager dan uw schouders hangt.

## EHBO-KIT

U moet altijd een EHBO-kit bij de hand hebben.



## Accu en acculader

Deze sectie bevat veiligheidsinformatie over de accu en acculader voor uw accuproduct.

Gebruik voor Husqvarna-producten uitsluitend originele Husqvarna-accu's en laad deze uitsluitend in originele acculaders van Husqvarna. De accu's zijn voorzien van softwarematige encryptie.

Gebruik in uw machine uitsluitend originele BLi-accu's van Husqvarna.

## Veiligheidsvoorschriften voor accu

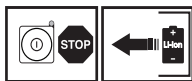

De oplaadbare Husqvarna-accu's, BLi, zijn uitsluitend bedoeld als voeding voor de relevante draadloze machines van Husqvarna. Om letsel te voorkomen, mag de accu niet worden gebruikt als voedingsbron voor andere apparaten.

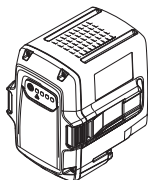

**WAARSCHUWING!** Bescherm de accu tegen direct zonlicht, warmte of open vlammen. Er bestaat een risico dat de accu explodeert wanneer deze in een open vuur wordt gegooid. Er bestaat een kans op brandwonden en/of chemische brandwonden.



**WAARSCHUWING!** Voorkom dat de huid in contact komt met accuzuur. Accuzuur kan huidirritatie, brandwonden of bijtend letsel veroorzaken. Wrijf niet in uw ogen wanneer u zuur in uw ogen krijgt, maar spoel uw ogen minstens 15 minuten met veel water. Raadpleeg een arts. Bij aanraking met de huid moet u de aangetaste huid wassen met overvloedig water en zeep.



**WAARSCHUWING!** Verbind de laadcontacten nooit met sleutels, munten, schroeven of andere metalen voorwerpen, omdat dit kortsluiting in de accu kan veroorzaken. Steek nooit voorwerpen in de koelsleuven van de accu.

Houd ongebruikte accu's uit de buurt van metalen voorwerpen zoals spijkers, munten en sieraden. Probeer de accu niet te demonteren of te pletten.

- Gebruik de accu in een omgeving met temperaturen tussen -10 °C en 40 °C.
- Stel de accu niet bloot aan microgolven of hoge druk.
- Reinig de accu of de acculader nooit met water. Zie ook de instructies bij het hoofdstuk Onderhoud.
- Bewaar de accu buiten het bereik van kinderen.
- Bescherm de accu tegen regen en vocht.

## Veiligheidsvoorschriften voor acculader

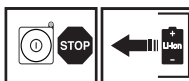

Gebruik uitsluitend laders, Husqvarna QC, voor het laden van vervangende accu's van Husqvarna, BLi.

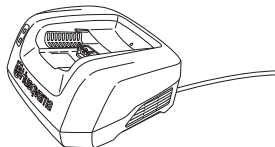

# ALGEMENE VEILIGHEIDSLINSTRUCTIES



**WAARSCHUWING!** Minimaliseer de kans op een elektrische schok of kortsluiting als volgt:

**Steek nooit voorwerpen in de koelsleuven van de lader.**

**Probeer de acculader niet te demonteren.**

**Verbind de laadcontacten nooit met metalen objecten, omdat dit kortsluiting in de acculader kan veroorzaken.**

**Gebruik goedgekeurde en onbeschadigde stopcontacten.**



**WAARSCHUWING!** Gebruik de acculader niet in de buurt van agressieve of ontvlambare materialen. Dek de acculader niet af. Haal de stekker van de acculader uit het stopcontact bij rookontwikkeling of brand. Denk om het brandgevaar.

- Controleer regelmatig of de aansluitkabel van de acculader onbeschadigd is en geen scheurtjes vertoont.
- Draag de acculader nooit aan de kabel en trek de stekker nooit uit het stopcontact door aan de kabel te trekken.
- Houdt alle kabels en verlengsnoeren uit de buurt van water, olie en scherpe kanten. Let op dat de kabel niet bekneld raakt tussen deuren, hekken e.d. Dit kan ertoe leiden dat voorwerpen stroom gaan geleiden. Inspecteer verlengsnoeren regelmatig en vervang ze als ze beschadigd zijn.

Gebruik geen:

- defecte of beschadigde acculader; defecte, beschadigde of vervormde accu en gebruik deze ook niet.

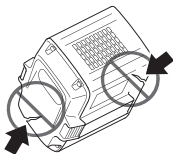

Laad geen:

- niet-oplaadbare accu's in de acculader en gebruik ze niet in de machine.
- acculader om accu's buitenshuis op te laden.
- accu's in de regen of in vochtige omstandigheden;
- accu's in direct zonlicht.

Gebruik de acculader enkel bij omgevingstemperaturen tussen 5 en 40 °C. Gebruik de lader in een omgeving die goed geventileerd, droog en stofvrij is.

## Veiligheidsuitrusting van de machine

In dit hoofdstuk wordt verklaard wat de veiligheidsonderdelen van de machine zijn, welke functie ze hebben en hoe de controle en het onderhoud moeten uitgevoerd worden om hun goede werking veilig te stellen. Bekijk het hoofdstuk Wat is wat? om te zien waar deze onderdelen zich bevinden op uw machine.

De levensduur van de machine kan worden verkort en het risico op ongevallen kan toenemen wanneer het onderhoud aan de machine niet op de juiste manier wordt uitgevoerd en wanneer service en/of reparaties niet vakkundig worden gedaan. Neem voor meer informatie contact op met de dichtstbijzijnde servicewerkplaats.

### BELANGRIJK!

Om service en reparaties aan de machine uit te voeren, moet u een speciale opleiding hebben. Dit geldt vooral voor de veiligheidsuitrusting van de machine. Als de machine één van de volgende controles niet goed doorstaat, moet u ermee naar uw servicewerkplaats gaan. Als u één van onze producten koopt, garandeert dit dat de reparaties en service door een vakman kunnen worden uitgevoerd. Als u uw machine heeft gekocht bij één van onze dealers die geen servicewerkplaats heeft, vraag hem dan waar de dichtstbijzijnde erkende werkplaats is.



**WAARSCHUWING!** Gebruik de machine nooit wanneer de veiligheidsuitrusting defect is. De veiligheidsuitrusting van de machine moet gecontroleerd en onderhouden worden zoals beschreven in dit hoofdstuk. Als uw machine niet door alle controles komt, moet u ermee naar uw servicewerkplaats voor reparatie.

## Bedieningspaneel

Verzeker u ervan dat de machine in- of uitschakelt wanneer u de activeer-/deactiveerknop (1) indrukt en ingedrukt houdt (> 1 sec.). De groene led (2) brandt of is uit.

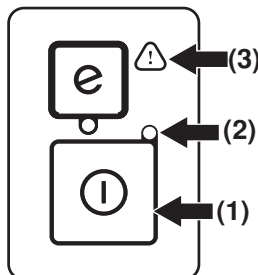

Een knipperend waarschuwingssymbool (3) en een groene led (2) die brandt, kunnen erop wijzen dat:

# ALGEMENE VEILIGHEIDSINSTRUCTIES

- het niet mogelijk is om op volle toeren te draaien en gelijktijdig de machine te activeren. Laat de voedingsschakelaar los, waarna de machine is geactiveerd.
- de machine wordt geblokkeerd. Deactiveer de machine. Verwijder de accu uit de machine. Verwijder twijgen, takken en ander afval dat in de messen vastzit.
- de machine is overbelast wegens zwaar maaierwerk. Laat de voedingsschakelaar los, waarna de machine is geactiveerd.

Als het waarschuwingssymbool (3) knippert, betekent dit dat de machine te warm is, waarna de machine wordt gedeactiveerd. Wanneer de machine weer een normale temperatuur heeft bereikt, is deze weer klaar voor gebruik en kunt u de machine activeren.

Een constant rood waarschuwinglampje (3) betekent dat een servicebeurt nodig is.

## Vergrendeling voedingsschakelaar

De gashendel is bedoeld om te voorkomen dat de machine per ongeluk wordt ingeschakeld. U moet zowel de gashendelvergrendeling als de gashendel indrukken. De volgorde voor activering van de gashendelvergrendeling en de gashendel maakt niet uit. Wanneer u de handgreep loslaat, gaat zowel de gashendel als de gashendelvergrendeling terug naar de beginpositie. Deze beweging wordt geregeld door onafhankelijke veren. Dit houdt ook in dat de gashendel automatisch wordt vergrendeld als hij niet wordt gebruikt.

Schakel de machine in. Druk op de gashendelvergrendeling op de voorhandgreep.

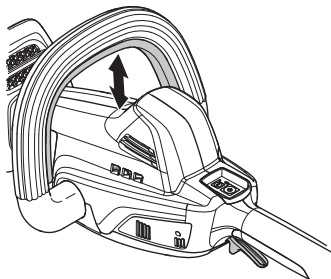

- Druk de gashendel naar voren om de gashendel los te halen.

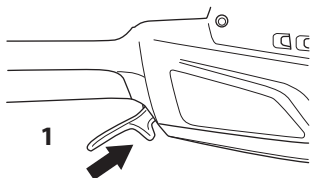

- Druk de gashendel daarna omhoog voor vol vermogen.

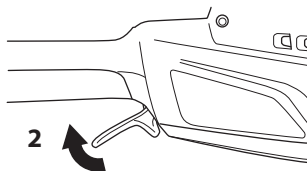

Laat de gashendel los en controleer of de gashendel terug vrij kan bewegen. Het maaidek moet binnen de tweede stoppen.

Start de machine opnieuw en haal de gashendelvergrendeling op de voorhandgreep los. Controleer of de gashendelvergrendeling terug naar de beginpositie gaat als u deze loslaat. Het maaidek moet binnen de tweede stoppen.

## Handbescherming

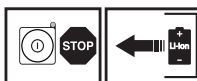

De handbescherming voorkomt tevens dat een hand in aanraking komt met de werkende messen, bijv. wanneer de gebruiker de grip op het voorste handvat verliest.

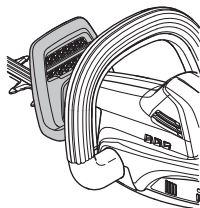

Zorg ervoor dat de handbescherming correct aangebracht is. Controleer of de handbescherming niet beschadigd is.

## Blad en bladbeschermkap



Het buitenste deel van de bladen (1) heeft de vorm van een bladbeschermkap.

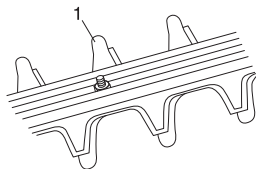

Controleer mesbeschermkap op beschadigingen en barsten. Vervang het snijaggregaat als dit verbogen of beschadigd is. De term "elektrisch gereedschap" in de waarschuwingen verwijst zowel naar gereedschappen die op het lichtnet (met snoer) werken als gereedschappen die met een accu (snoerloos) werken.

# DE ACCU GEBRUIKEN

## Batterijstatus

Het display toont de accucapaciteit en geeft aan of er problemen met de accu zijn. Nadat de machine is uitgeschakeld of wanneer de accu-indicatiemachine wordt ingedrukt, wordt gedurende 5 seconden de accucapaciteit weergegeven. Het waarschuwingssymbool op de accu brandt wanneer er een fout is opgetreden. Zie de foutcodes.

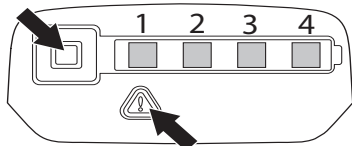

Led gaat branden	Batterijstatus
Alle leds branden	Volledig geladen (75-100%).
Led 1, led 2 en led 3 branden.	De accu is 50-75% geladen.
Led 1 en led 2 branden.	De accu is 25-50% geladen.
Led 1 brandt.	De accu is 0-25% geladen.
Led 1 knippert	De accu is leeg. Laad de accu op.

## Batterijlader



**WAARSCHUWING!** Gevaar voor elektrische schokken en kortsluiting. Gebruik goedgekeurde en onbeschadigde stopcontacten. Verzekert u ervan dat de kabel niet beschadigd is. Vervang de kabel als deze beschadigingen vertoont.

## De acculader aansluiten

- Sluit de acculader alleen aan als de spanning en frequentie overeenkomen met de specificaties op het productplaatje. Steek de stekker in een stopcontact. De led op de acculader licht eenmaal groen op.

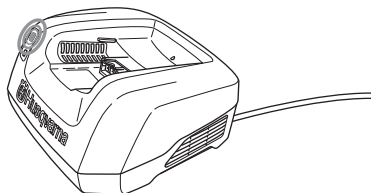

- De accu zal niet worden geladen als de temperatuur van de accu hoger is dan 50 °C. In dat geval zal de acculader de accu actief koelen.

## De accu aansluiten op de acculader

Controleer regelmatig of de acculader en de accu in een goede staat verkeren. Zie ook de instructies bij het hoofdstuk Onderhoud.

De accu moet voor het eerste gebruik worden geladen. De accu is bij levering voor slechts 30% geladen.

- Plaats de accu in de acculader. Zorg ervoor dat de accu goed is aangesloten op de acculader.

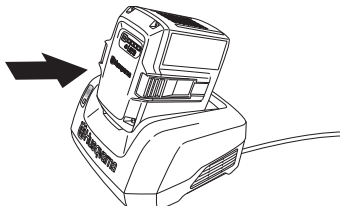

- Het groene laadlampje op de lader brandt wanneer de accu is aangesloten op de acculader.
- Wanneer alle leds branden, is de accu volledig geladen.

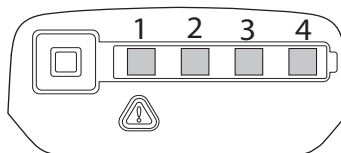

- Haal de stekker uit het stopcontact. Trek nooit aan de voedingskabel om deze los te koppelen van het stopcontact.
- Haal de accu uit de acculader.

## Laadstatus

Lithium-ionaccu's kunnen bij elk laadniveau worden geladen. Het laadproces kan worden afgebroken of gestart bij elk laadniveau. De accu wordt niet beschadigd. Een volledig geladen accu zal geen lading verliezen, zelfs niet wanneer de accu in de lader blijft staan.

De accu zal niet worden geladen als de temperatuur van de accu hoger is dan 50 °C.

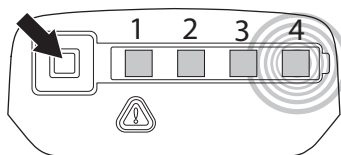

# DE ACCU GEBRUIKEN

Led-display	Laadstatus
Led 1 knippert	De accu is 0-25% geladen.
Led 1 brandt, led 2 knippert.	De accu is 25-50% geladen.
Led 1 en led 2 branden, led 3 knippert.	De accu is 50-75% geladen.
Led 1, led 2 en led 3 branden, led 4 knippert.	De accu is 75-100% geladen.
Led 1, led 2, led 3 en led 4 branden.	Wanneer alle leds op de accu branden, is de accu volledig geladen.

## Transport en opbergen

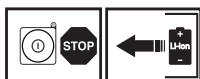

- De verpakte lithium-ion-accu's zijn onderworpen aan de wettelijke vereisten voor gevaarlijke goederen.
- Voor commercieel transport door derden of expediteurs moeten de bijzondere voorschriften voor de verpakking en etiketten worden opgevolgd.
- Voor de voorbereiding van het te verzenden item moet een expert op het gebied van gevaarlijke stoffen worden geraadpleegd. Neem tevens de mogelijk meer gedetailleerde nationale regelgeving in acht.
- Bescherm of plak open contactoppervlakken af en verpak de accu zodanig dat deze niet kan bewegen in de verpakking.
- Zet de machine vast tijdens transport.
- Verwijder de accu altijd wanneer de machine wordt opgeborgen of vervoerd.
- Bewaar de accu en de acculader op een droge, vochtvrije en vorstvrije plaats.
- Om ongevallen te voorkomen, moet u ervoor zorgen dat de accu niet aan de machine is gekoppeld wanneer u de machine opbergt.
- Bewaar de accu niet op plaatsen waar statische elektriciteit kan optreden. Bewaar de accu nooit in een metalen box.
- Bewaar de accu en de acculader bij een temperatuur tussen 5 en 45 °C en stel ze niet bloot aan direct zonlicht.
- Bewaar de acculader uitsluitend in een afgesloten en droge ruimte.
- Zorg dat u de accu en de acculader gescheiden van elkaar opbergt. Sla de apparatuur op in een afsluitbare ruimte zodat het buiten het bereik is van kinderen en onbevoegde personen.
- Zorg ervoor dat de machine goed is schoongemaakt en dat een volledige servicebeurt is gegeven voor een lange periode van stalling.

## De accu, acculader en machine afvoeren

Dit symbool op het product of de verpakking geeft aan dat het product niet mag worden behandeld als huishoudelijk afval. Het moet in plaats daarvan ingeleverd worden bij een geschikt recyclestation voor de recycling van elektrische en elektronische apparatuur.

Door ervoor te zorgen dat dit product goed wordt verwerkt, kunt u meehelpen aan het voorkomen van potentiële negatieve effecten voor milieu en mensen, die anders veroorzaakt kunnen worden door een niet juiste afvalverwerking van dit product. Voor meer gedetailleerde informatie over recycling van dit product kunt u contact opnemen met uw gemeente, uw vuilophaalcentrale of de winkel waar u het product hebt gekocht.

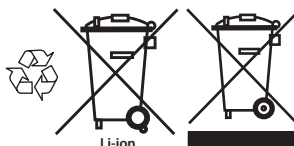

# STARTEN EN STOPPEN

## Controle voor het starten

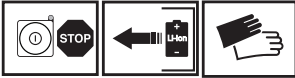

- Inspecteer de werkomgeving. Verwijder voorwerpen die weggeslingerd kunnen worden.
- Controleer de snijuitrusting. Gebruik nooit botte, gebaarsten of beschadigde messen.
- Controleer of de machine volledig bedrijfsklaar is. Controleer of alle moeren en bouten goed vastgedraaid zijn.
- Gebruik de machine alleen voor het beoogde doel.
- Controleer of de handvat- en veiligheidsfuncties in orde zijn. Gebruik nooit een machine waarbij een onderdeel ontbreekt of die, buiten de specificatie om, gewijzigd is. Draag handschoenen indien nodig.
- Alle kappen moeten juist gemonteerd zijn en zonder gebreken voor de machine wordt gestart.

## Sluit de accu aan op de machine.

Zorg dat u volledig geladen accu's gebruikt. Gebruik in uw machine uitsluitend originele accu's van Husqvarna. Zie Technische gegevens.

- Plaats de accu in de machine. De accu moet makkelijk in de accuhouder op de machine glijden. Als de accu niet makkelijk naar binnen schuift, is hij niet goed ingestoken. De accu vergrendelt zichzelf in positie, waarbij u een klik zult horen. Verzekert u ervan dat de accu correct op de machine is geplaatst.

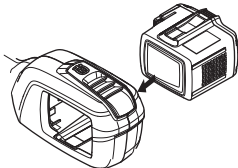

## Starten en stoppen



**WAARSCHUWING!** Zorg ervoor dat zich geen onbevoegden binnen het werkgebied bevinden, anders bestaat er risico voor ernstige verwondingen. De veiligheidsafstand bedraagt 15 meter.

## Starten

Schakel de machine in. Druk de startknop in en houd deze ingedrukt (> 1 sec.) totdat de groene led brandt.

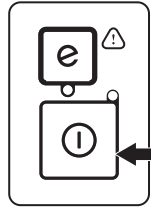

Druk de gashendelvergrendeling omhoog. Deze bevindt zich op de voorhandgreep.

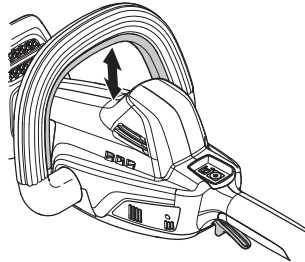

Druk de gashendel naar voren om de gashendel los te halen.

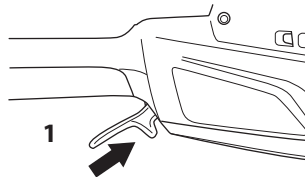

Druk de gashendel daarna omhoog voor vol vermogen.

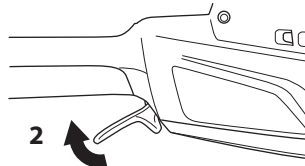

---

# STARTEN EN STOPPEN

---

## Stoppen

Stop de machine door de voedingsschakelaar of de voedingsschakelaarvergrendeling los te laten, waarna de machine wordt gedeactiveerd.

Verwijder de accu uit de machine door de twee ontgrendelknoppen in te drukken en de accu naar buiten te trekken.

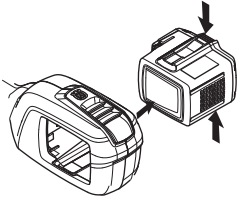

**BELANGRIJK!** Verwijder altijd de accu om onbedoeld starten van de machine te voorkomen.



## Algemene werkinstructies

### BELANGRIJK!

In dit hoofdstuk worden de basisveiligheidsregels voor het werken met een heggenschaar behandeld.

Wanneer u in een situatie belandt waarin u niet goed weet hoe u verder te werk moet gaan, moet u een expert raadplegen. Wend u tot uw dealer of uw servicewerkplaats.

Gebruik de machine nooit voor taken waarvoor u niet voldoende gekwalificeerd bent.



**WAARSCHUWING!** De machine kan ernstige persoonlijke ongelukken veroorzaken. Lees daarom eerst de veiligheidsinstructies goed door. Leer hoe u de machine moet gebruiken.



**WAARSCHUWING!** Knippend gereedschap. Raak het gereedschap niet aan zonder eerst de motor af te zetten. Verwijder altijd de accu voordat u onderhoudswerkzaamheden aan de machine uitvoert.

## Basisveiligheidsregels



- Sta nooit toe dat kinderen de machine gebruiken of in de buurt van de machine zijn.
- Controleer de omgeving en vergewis u ervan dat er geen risico bestaat dat mensen of dieren in contact komen met de snijuitrusting.
- Laat nooit een ander de machine gebruiken zonder u ervan te verzekeren dat ze de inhoud van de gebruiksaanwijzing hebben begrepen.
- Inspecteer de werkomgeving. Verwijder voorwerpen die weggeslingerd kunnen worden.
- Werk nooit op een ladder, stoel of andere verhoging die niet stevig vast staat.

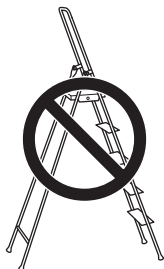

- N.B.! Gebruik de machine nooit zonder de mogelijkheid hulp in te roepen in geval van nood. Let erop dat tijdens de werkzaamheden niemand binnen een straal van 15 meter komt.

- Gebruik de machine nooit bij slecht weer, zoals mist, regen, sterke wind, strenge kou enz.
- Stop de machine onmiddellijk wanneer u een vreemd voorwerp raakt of wanneer er trillingen ontstaan. Verwijder de accu uit de machine en controleer of de machine niet beschadigd is.

## SavE mode

De machine is uitgerust met een accubesparende functie (SavE). Druk de SavE-button in om de functie te activeren. Er zal een groene led gaan branden om aan te geven dat de functie is ingeschakeld.

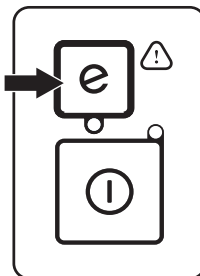

## Functie voor automatisch uitschakelen

De machine is uitgerust met een uitschakelfunctie waarbij de machine wordt gedeactiveerd als deze niet wordt gebruikt. De groene led en de machine zullen na 1 minuut uitschakelen.

## Veiligheidsvoorschriften tijdens het werk



- Voorkom overstrekken. Zorg dat u altijd stevig en in balans staat.
- Schakel de machine uit wanneer deze moet worden verplaatst.
- Zet de machine nooit neer voordat u deze hebt uitgeschakeld en verwijder altijd de accu.



**WAARSCHUWING!** Waarschuwing voor weggeslingerde voorwerpen. Gebruik altijd goedgekeurde oogbescherming. Buig nooit over de beschermkap van de snijuitrusting heen. Stenen, vuil e.d. kunnen omhoog geworpen worden in uw ogen en blindheid of ernstig letsel veroorzaken.

Houd onbevoegden op afstand. Kinderen, dieren, toeschouwers en medewerkers moeten zich buiten de veiligheidszone van 15 m bevinden. Schakel de machine onmiddellijk uit indien iemand dichterbij komt. Draai de machine nooit rond zonder eerst te controleren of er achter u niet iemand zich in de veiligheidszone bevindt.

# ARBEIDSTECHNIEK

- Houd de machine altijd met beide handen vast. Houd de machine rechts van uw lichaam.

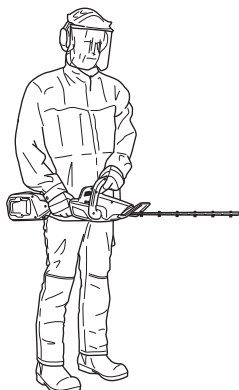

- Zorg ervoor dat kleding of lichaamsdelen niet in contact komen met de snijuitrusting wanneer deze is ingeschakeld.
- Wanneer u de motor hebt uitgeschakeld, moet u uw handen en voeten uit de buurt van de snijuitrusting houden tot deze helemaal is gestopt.
- Wees alert op stukken tak die tijdens het knippen weggeslingerd kunnen worden. Knip niet te dicht bij de grond. Hierdoor kunnen stenen en andere voorwerpen weggeslingerd worden.
- Onderzoek het te snoeien object op vreemde voorwerpen zoals elektriciteitsleidingen, insecten, dieren enz. of op voorwerpen die de snijuitrusting kunnen beschadigen zoals bijv. metalen voorwerpen.
- Als er tijdens de werkzaamheden iets tussen de messen vast komt te zitten, dan moet u de motor uitschakelen en moeten de messen helemaal zijn gestopt voordat ze worden schoongemaakt. Verwijder de accu uit de machine.
- Laat de machine nooit zonder toezicht met draaiende motor achter.

## Veiligheidsvoorschriften na het voltooien van de werkzaamheden

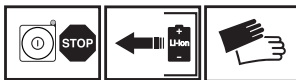

- De transportbescherming moet altijd op de snijuitrusting geplaatst worden als de machine niet wordt gebruikt.
- Zorg dat de snijuitrusting is gestopt voordat u deze gaat reinigen, repareren of inspecteren. Verwijder de accu uit de machine.
- Draag altijd stevige handschoenen bij het repareren van de snijuitrusting. De messen zijn uiterst scherp en kunnen al snel snijwonden veroorzaken.

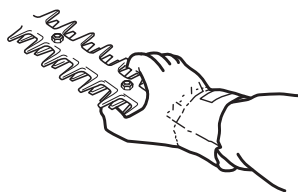

- Bewaar de machine buiten het bereik van kinderen.
- Gebruik bij reparatie alleen originele reserveonderdelen.

## Basistechniek

- Werk met pendelvormige bewegingen van beneden naar boven wanneer u zijkant knipt.

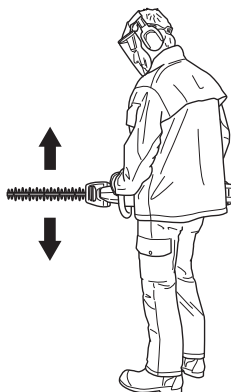

- Bij het knippen van een heg moet u de motor altijd bij de heg vandaan houden.
- Hou de machine zo dicht mogelijk bij uw lichaam voor de beste balans.

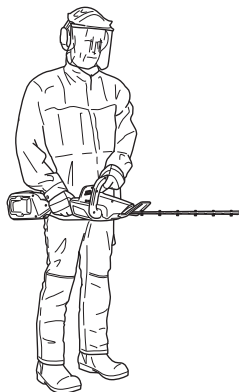

- Zorg ervoor dat de punt de grond niet raakt.
- Forceer het werk niet, beweeg de heggenschaar in een regelmatig tempo, zodat alle takjes gelijkmatig afgeknipt worden.

# ONDERHOUD

## Inspectie en onderhoud

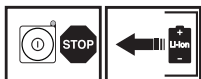

**WAARSCHUWING!** Verwijder altijd de accu voordat u onderhoudswerkzaamheden aan de machine uitvoert.

**BELANGRIJK!** Reinig de accu of de acculader nooit met water.

Krachtige reinigingsmiddelen kunnen het kunststof beschadigen.

Om service en reparaties aan de machine uit te voeren, moet u een speciale opleiding hebben. Dit geldt vooral voor de veiligheidsuitrusting van de machine. Als de machine één van de volgende controles niet goed doorstaat, moet u ermee naar uw servicewerkplaats gaan. Als u één van onze producten koopt, garandeert dit dat de reparaties en service door een vakman kunnen worden uitgevoerd. Als u uw machine heeft gekocht bij één van onze dealers die geen servicewerkplaats heeft, vraag hem dan waar de dichtstbijzijnde erkende werkplaats is. Gebruik alleen originele onderdelen.

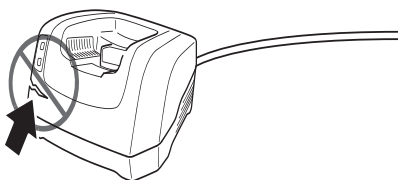

Controleer regelmatig of de acculader en de accu in een goede staat verkeren.

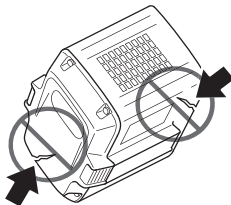

## Schoonmaken

Reinig de machine na gebruik.

Zorg dat de accu en de acculader schoon zijn en dat de contacten op de accu en in de acculader altijd schoon en droog zijn voordat u de accu in de acculader plaatst.

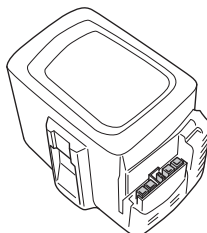

Houd de accugeleiderails schoon. Reinig de kunststof onderdelen met een schone en droge doek.

## Schoonmaken en smeren

Haal hars en plantensap van de messen met schoonmaakmiddel voor of na ieder gebruik.

Controleer de bladranden op beschadigingen of vervorming. Vijl eventuele bramen weg. Controleer of de messen vrij kunnen bewegen.

Smeer het mes in met speciale olie als de machine langere tijd wordt opgeborgen.

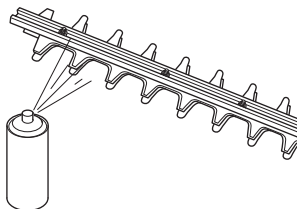

---

# ONDERHOUD

---

## Storingsschema

### Bedieningspaneel

Het oplossen van problemen gebeurt via het toetsenblok.

Led-display	Mogelijke fouten	Mogelijke actie
Foutled knippert.	Overbelasting.	De snijuitrusting is vastgeslagen. Haal de snijuitrusting los.
	Temperatuurafwijking	Laat de machine afkoelen.
	De gashendel en de activeringsknop worden tegelijkertijd ingedrukt.	Laat de voedingsschakelaar los, waarna de machine is geactiveerd.
De foutled brandt rood.	Service	Neem contact op met de servicewerkplaats.

### Accu en acculader

Foutopsporing voor de accu en/of de acculader tijdens het laden.

Led-display	Mogelijke fouten	Mogelijke handeling
FOUTLED knippert	Temperatuurafwijking	Gebruik de accu in een omgeving met temperaturen tussen -10 °C en 40 °C.
	Overspanning	Controleer of de netspanning overeenkomt met de spanning die is aangegeven op het typeplaatje op de machine. Haal de accu uit de acculader.
FOUTLED brandt	Te groot verschil in de cellen (1 V)	Neem contact op met de servicewerkplaats.

# ONDERHOUD

## Onderhoudsschema



**WAARSCHUWING!** Verwijder altijd de accu voordat u onderhoudswerkzaamheden aan de machine uitvoert.

Hieronder volgt een lijst van het onderhoud dat aan de machine moet worden uitgevoerd. De meeste punten staan beschreven in het hoofdstuk Onderhoud. De gebruiker mag alleen die onderhouds- en servicewerkzaamheden uitvoeren die in deze gebruiksaanwijzing worden beschreven. Meer ingrijpende maatregelen moeten door een erkende servicewerkplaats worden uitgevoerd.

Onderhoud	Dagelijks onderhoud	Wekelijks onderhoud	Maandelijks onderhoud
Maak de machine uitwendig schoon.	X		
Controleer of de start- en stopschakelaar goed werkt en niet beschadigd is.	X		
Zorg ervoor dat de gashendelschakelaar en de vergrendelingsfunctie van de gashendelschakelaar goed werken uit veiligheidsoogpunt.	X		
Controleer of alle bedieningselementen onbeschadigd zijn en in goede staat verkeren.	X		
Controleer of het mes en de mesbeschermkap niet beschadigd zijn en vrij zijn van barsten. Vervang het mes of de mesbeschermkap wanneer deze stoten te verduren hebben gehad of barsten hebben.	X		
Vervang het snijaggregaat als dit verbogen of beschadigd is.	X		
Controleer of de handbescherming niet beschadigd is. Vervang een beschadigde bescherming.	X		
Controleer of de bouten en moeren en vastgedraaid zijn.	X		
Controleer of de accu onbeschadigd is.	X		
Controleer de laadstatus van de accu.	X		
Controleer of de acculader onbeschadigd is en goed werkt.	X		
Controleer of de bouten die de messen bijeenhouden nog goed vastzitten.		X	
Controleer de aansluitingen tussen de accu en de machine en controleer tevens de aansluiting tussen de accu en de acculader.			X

# TECHNISCHE GEGEVENS

## Technische gegevens

**Motor** 136 LiHD50  
Motortype PMDC (4 borstels)

**Gewicht**  
Gewicht zonder accu, kg 3,8  
Gewicht met accu, kg 4,6

**Gebruiksduur accu**  
Gebruiksduur accu, min., (vrijlopend) met SavE ingeschakeld 45

**Mes**  
Type Dubbelzijdig  
Meslengte, mm 500  
Messnelheid, snoeibewegingen/min met functie SavE ingeschakeld 2700  
Messnelheid, snoeibewegingen/min met functie SavE uitgeschakeld 3200

**Lawaai-emissie**  
(zie opm. 1)  
Geluidsvermogen, gemeten dB(A) 89  
Geluidsvermogen, gegarandeerd  $L_{WA}$  dB(A) 91

**Geluidsniveau**  
Het geluidsdrukniveau bij het oor van de gebruiker, gemeten volgens EN 60745-1 en EN 60745-2-15, dB (A): 78

**Trillingsniveau**  
(zie opm. 2)  
Trillingsniveaus ( $a_h$ ) bij handgrepen, gemeten volgens EN 60745-1 en EN 60745-2-15,  $m/s^2$ . 3,9

Gebruik in uw machine uitsluitend originele BLi-accu's van Husqvarna.

<b>Laders die geschikt zijn voor de gespecificeerde accu's, BLi.</b>		
Batterijlader	<b>QC120</b>	<b>QC330</b>
Netspanning, V	220-240	100-240
Frequentie, Hz	50-60	50-60
Vermogen, W	125	330

Opm. 1: Emissie van geluid naar de omgeving gemeten als geluidsvermogen ( $L_{WA}$ ) volgens EG-richtlijn 2000/14/EG. Het verschil tussen het gegarandeerde en het gemeten geluidsvermogen is dat het gegarandeerde geluidsvermogen ook de dispersie in het meetresultaat en variaties tussen verschillende machines van hetzelfde model meeneemt, conform Richtlijn 2000/14/EG.

Opm. 2: De gerapporteerde gegevens voor het trillingsniveau vertonen een typische statistische spreiding (standaardafwijking) van  $1,5 m/s^2$ .

- De opgegeven totale trillingswaarde is gemeten overeenkomstig een standaardtestmethode en kan worden gebruikt om gereedschappen onderling te vergelijken.
- De opgegeven totale trillingswaarde kan ook worden gebruikt voor een voorlopige beoordeling van de blootstelling.

---

## TECHNISCHE GEGEVENS

---

### EG-verklaring van overeenstemming (Alleen geldig voor Europa)

Husqvarna AB, S-561 82 Huskvarna, Zweden, telefoon: +46-36-146500, verklaart hierbij dat de **Husqvarna 136LiHD50** met een serienummer uit 2012 en verder (het jaar met daaropvolgend het serienummer wordt duidelijk aangegeven op het productplaatje), in overeenstemming zijn met de voorschriften in de Richtlijnen:

- van 17 mei 2006 "betreffende machines" **2006/42/EG**.
- van 15 december 2004 "betreffende elektromagnetische compatibiliteit" **2004/108/EEC**.
- van 8 mei 2000 "betreffende geluidsemissie door materieel voor gebruik buitenshuis" **2000/14/EG**.
- van 12 december 2006 "inzake elektrisch materiaal bestemd voor gebruik binnen bepaalde spanningsgrenzen" **2006/95/EG**.
- van 6 september 2006 "inzake batterijen en accu's, alsook afgedankte batterijen en accu's" **2006/66/EG**. Voor informatie betreffende lawaaiemissies, zie hoofdstuk Technische gegevens.

De volgende normen zijn van toepassing:

**EN 60745-1, EN 60745-2-15, EN 62133, EN 60335-2-29**

Huskvarna, 6 februari 2012



Peter Lameli, CTO (erkende vertegenwoordiger voor Husqvarna AB en verantwoordelijk voor technische documentatie.)

# ACLARACIÓN DE LOS SÍMBOLOS

## Símbolos en la máquina:

Traducción del manual de funcionamiento original sueco.

¡ATENCIÓN! Si se utiliza mal o de manera negligente, un cortasetos puede ser una herramienta peligrosa y causar daños graves, incluso mortales. Es sumamente importante que lea y entienda el contenido de este manual de instrucciones.

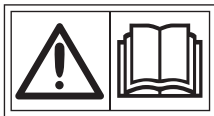

Utilice siempre:

- Protectores auriculares homologados
- Protección ocular homologada



Este producto cumple con la directiva CE vigente.



El símbolo en el producto o en su envase indica que no se puede tratar este producto como desperdicio doméstico. El producto debe depositarse en las instalaciones de reciclaje correspondientes. (Rige sólo para Europa)



No deben exponerse a la lluvia.



Corriente continua



Las emisiones sonoras en el entorno según la directiva de la Comunidad Europea. Las emisiones de la máquina se indican en el capítulo Datos técnicos y en la etiqueta.



## Símbolos que aparecen en la batería o el cargador de la batería:

Lea detenidamente el manual de instrucciones y asegúrese de entender su contenido antes de utilizar la máquina.



El producto debe depositarse en las instalaciones de reciclaje correspondientes. (Rige sólo para Europa)

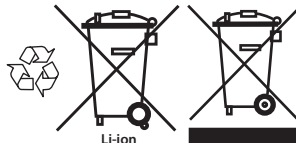

Transformador a prueba de fallos



Utilice y guarde el cargador de la batería solo en interiores.



Doble aislamiento



Los demás símbolos/etiquetas que aparecen en la máquina corresponden a requisitos de homologación específicos en determinados mercados.

## Símbolos en el manual de instrucciones:

La máquina se enciende y se apaga pulsando el botón de encendido y parada.



Utilice siempre guantes protectores homologados.



Quite la batería. ¡IMPORTANTE! No olvide extraer la batería para evitar que la máquina se arranque accidentalmente.





## ACLARACIÓN DE LOS SÍMBOLOS

En el cortasetos, la batería y el cargador, encontrará las siguientes etiquetas:

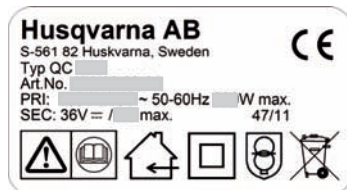
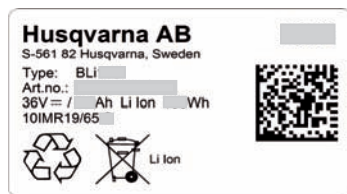
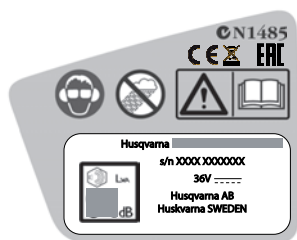

# ÍNDICE

## Índice

### ACLARACIÓN DE LOS SÍMBOLOS

Símbolos en la máquina: .....	180
Símbolos que aparecen en la batería o el cargador de la batería: .....	180
Símbolos en el manual de instrucciones: .....	180

### ÍNDICE

Índice .....	182
Antes de arrancar, observe lo siguiente: .....	182

### INTRODUCCIÓN

Apreciado cliente: .....	183
--------------------------	-----

### ¿QUÉ ES QUÉ?

¿Qué es qué? .....	184
--------------------	-----

### INSTRUCCIONES GENERALES DE SEGURIDAD

Advertencias generales de seguridad relacionadas con la herramienta eléctrica .....	185
Equipo de protección personal .....	187
Batería y cargador de batería .....	188
Equipo de seguridad de la máquina .....	189

### MANEJO DE LA BATERÍA

Estado de la batería .....	191
Cargador de batería .....	191
Transporte y almacenamiento .....	192
Eliminación de la batería, el cargador y la máquina .....	192

### ARRANQUE Y PARADA

Control antes de arrancar .....	193
Conecte la batería a la máquina. ....	193
Arranque y parada .....	193

### TÉCNICA DE TRABAJO

Instrucciones generales de trabajo .....	195
--	-----

### MANTENIMIENTO

Inspección y mantenimiento .....	197
Limpieza y lubricación .....	197
Tabla de localización de fallos .....	198
Programa de mantenimiento .....	199

### DATOS TÉCNICOS

Datos técnicos .....	200
Declaración CE de conformidad .....	201

## Antes de arrancar, observe lo siguiente:

Lea detenidamente el manual de instrucciones.



**¡ATENCIÓN!** La exposición prolongada al ruido puede causar daños crónicos en el oído. Por consiguiente, use siempre protectores auriculares homologados.



**¡ATENCIÓN!** Bajo ninguna circunstancia debe modificarse la configuración original de la máquina sin autorización del fabricante. Utilizar siempre recambios originales. Las modificaciones y/o la utilización de accesorios no autorizadas pueden ocasionar accidentes graves o incluso la muerte del operador o de terceros.



**¡ATENCIÓN!** Si se utiliza mal o de manera negligente, un cortasetos puede ser una herramienta peligrosa y causar daños graves, incluso mortales. Es sumamente importante que lea y entienda el contenido de este manual de instrucciones.

---

# INTRODUCCIÓN

---

## Apreciado cliente:

¡Felicidades por haber adquirido un producto Husqvarna! La historia de Husqvarna data del año 1689, cuando el Rey Karl XI encargó la construcción de una fábrica en la ribera del río Huskvarna para la fabricación de mosquetes. La ubicación junto al río Huskvarna era lógica dado que el río se utilizaba para generar energía hidráulica. Durante los más de 300 años de existencia de la fábrica Husqvarna, se han fabricado productos innumerables; desde estufas de leña hasta modernas máquinas de cocina, máquinas de coser, bicicletas, motocicletas, etc. En 1956 se introdujo el primer cortacésped motorizado, seguido de la motosierra en 1959; y es en este segmento en el que actualmente trabaja Husqvarna.

Husqvarna es hoy uno de los principales fabricantes del mundo de productos de bosque y jardín, con la calidad y las prestaciones como principal prioridad. La idea de negocio es desarrollar, fabricar y comercializar productos motorizados para silvicultura y jardinería, así como para las industrias de construcción y obras públicas. Husqvarna tiene como objetivo estar en la vanguardia por lo que respecta a ergonomía, facilidad de empleo, seguridad y consideración ambiental; motivo por el cual ha desarrollado una serie de detalles para mejorar los productos en estas áreas.

Estamos convencidos de que usted apreciará con satisfacción la calidad y prestaciones de nuestro producto por mucho tiempo en adelante. Con la adquisición de alguno de nuestros productos, usted dispone de asistencia profesional con reparaciones y servicio en caso de ocurrir algo. Si ha adquirido el producto en un punto de compra que no es uno de nuestros concesionarios autorizados, pregúnteles por el taller de servicio más cercano.

Esperamos que su máquina le proporcione plena satisfacción y le sirva de ayuda por mucho tiempo en adelante. Tenga en cuenta que este manual de instrucciones es un documento de valor. Siguiendo sus instrucciones (de uso, servicio, mantenimiento, etcétera) puede alargar considerablemente la vida útil de la máquina e incrementar su valor de reventa. Si vende su máquina, entregue el manual de instrucciones al nuevo propietario.

¡Gracias por utilizar un producto Husqvarna!

Husqvarna AB trabaja constantemente para perfeccionar sus productos y se reserva, por lo tanto, el derecho a introducir modificaciones en la construcción y el diseño sin previo aviso.

## ¿QUÉ ES QUÉ?

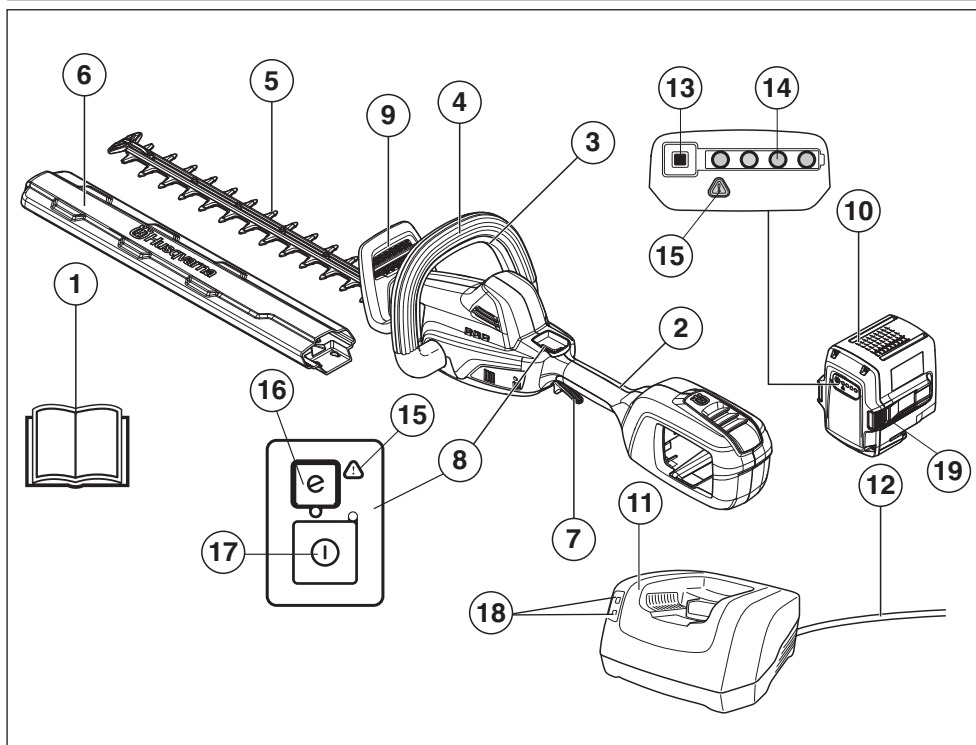

### ¿Qué es qué?

- |                                       |  |
|---------------------------------------|--|
| 1 Manual de instrucciones             | 11 Cargador de batería                 |
| 2 Mango trasero                       | 12 Hilo                                |
| 3 Bloqueo del gatillo de alimentación | 13 Botón indicador de la batería       |
| 4 Mango delantero                     | 14 Estado de la batería                |
| 5 Cuchilla                            | 15 Indicador de advertencias           |
| 6 Protección para transportes         | 16 Botón SavE                          |
| 7 Gatillo de alimentación             | 17 Botón de activación y desactivación |
| 8 Panel de control                    | 18 Indicador de potencia y advertencia |
| 9 Protección para la mano             | 19 Botones para extraer la batería     |
| 10 Batería                            |  |

# INSTRUCCIONES GENERALES DE SEGURIDAD

## Advertencias generales de seguridad relacionadas con la herramienta eléctrica

Lea detenidamente el manual de instrucciones y asegúrese de entender su contenido antes de utilizar la máquina.

La máquina está diseñada solamente para el corte de ramas y ramitas.

No olvide extraer la batería para evitar que la máquina se arranque accidentalmente.



**¡ATENCIÓN! Lea todas las advertencias e instrucciones de seguridad. No atender a estas advertencias e instrucciones puede provocar descargas eléctricas, incendios y lesiones graves.**

### ¡IMPORTANTE!

Conserve todas las advertencias e instrucciones para su consulta. El término «herramienta eléctrica» empleado en las advertencias hace referencia a una herramienta eléctrica que funciona con conexión a la red de suministro (con cable) o a una herramienta que funciona con batería (sin cable).

## Seguridad en el área de trabajo

- **Mantenga el área de trabajo limpia y bien iluminada.** Las zonas abarrotadas de cosas u oscuras favorecen los accidentes.
- **No maneje herramientas eléctricas en ambientes explosivos como aquellos en los que hay líquidos, gases o polvo inflamables.** Las herramientas eléctricas producen chispas que pueden inflamar el polvo o los vapores.
- **Mantenga alejados a los niños y a otras personas mientras trabaje con una herramienta eléctrica.** Las distracciones pueden hacer que pierda el control de esta.

## Seguridad eléctrica

- **Los enchufes de las herramientas eléctricas deben corresponder a la toma de corriente utilizada. No modifique nunca el enchufe de modo alguno. No utilice adaptadores para las herramientas eléctricas con conexión a tierra.** No modificar los enchufes y usar las tomas de corriente que se adaptan a estos reducirán el riesgo de descarga eléctrica.
- **Evite el contacto de su cuerpo con superficies puestas a tierra como tuberías, radiadores, cocinas y neveras.** Si su cuerpo está en contacto con el suelo, existe un mayor riesgo de descarga eléctrica.

- **No exponga las herramientas eléctricas a la lluvia o a ambientes húmedos.** El riesgo de recibir descargas eléctricas aumentará si penetra agua en la herramienta eléctrica.
- **Maneje el cable con cuidado. No lo utilice nunca para transportar, tirar o desenchufar la herramienta eléctrica.** Manténgalo alejado de fuentes de calor, aceite, aristas vivas o piezas móviles. Los cables dañados o enredados incrementan el riesgo de descarga eléctrica.
- **Cuando trabaje con una herramienta eléctrica en exteriores, utilice un alargador indicado para este uso.** Utilizar un cable adecuado para su uso en exteriores reduce el riesgo de descarga eléctrica.
- **Si es necesario utilizar una herramienta eléctrica en un lugar húmedo, utilice suministro eléctrico protegido con un interruptor diferencial.** La utilización de un interruptor diferencial reduce el riesgo de descargas eléctricas.

## Seguridad personal

- **Esté siempre atento, fíjese en lo que está haciendo y utilice el sentido común cuando maneje una herramienta eléctrica. No utilice herramientas eléctricas si está cansado o bajo los efectos de estupefacientes, alcohol o medicamentos.** Un momento de descuido, mientras se trabaja con herramientas eléctricas, puede causar lesiones graves.
- **Utilice el equipo de protección individual. Utilice siempre protección para los ojos.** El equipo de protección, como la mascarilla antipolvo, los zapatos de seguridad antideslizantes, el casco o los protectores auditivos, utilizados en función de las condiciones de trabajo, reducirán el riesgo de lesiones.
- **Evite el encendido accidental de la herramienta. Asegúrese de que el interruptor está en la posición de apagado antes de conectar la máquina a la fuente de alimentación, cogerla o transportarla.** Transportar herramientas eléctricas con el dedo puesto sobre el interruptor o encenderlas con el interruptor en la posición de encendido puede provocar accidentes.
- **Quite todas las clavijas de ajuste o llaves de tuercas antes de encender la herramienta eléctrica.** Una llave de tuercas o clavija de ajuste que se ha dejado colocada en una pieza giratoria de la herramienta eléctrica puede causar lesiones.
- **No se estire demasiado. Mantenga una posición correcta y el equilibrio en todo momento.** Esto le permitirá controlar mejor la herramienta eléctrica en situaciones imprevistas.
- **Utilice la ropa adecuada. No utilice nunca ropa amplia ni joyas. Mantenga el pelo, la ropa y los guantes alejados de las piezas móviles.** La ropa amplia, las joyas o el pelo largo pueden quedar atrapados en las piezas móviles.

# INSTRUCCIONES GENERALES DE SEGURIDAD

- **Si se suministran equipos de aspiración o captación de polvo, asegúrese de que estén conectados y se utilicen correctamente.** El uso de estos equipos puede reducir los riesgos derivados del polvo.

La emisión de vibración durante el uso de la herramienta eléctrica puede ser diferente del valor indicado en función del uso de la misma. El usuario debe conocer las medidas de seguridad necesarias que se basan en una estimación de la exposición en condiciones de uso reales (teniendo en cuenta todas las partes del ciclo de funcionamiento, como el período en que la herramienta está apagada y el funcionamiento en ralentí además del gatillo).

## Uso y cuidado de la herramienta eléctrica

- **No sobrecargue la herramienta eléctrica. Utilice la herramienta eléctrica adecuada para el trabajo que debe realizar.** Con la herramienta eléctrica apropiada hará el trabajo mejor y con mayor seguridad a la potencia para la que fue diseñada.
- **No utilice la herramienta eléctrica si el interruptor no funciona.** Las herramientas que no se puedan controlar con el interruptor son peligrosas y deben repararse.
- **Desconecte el enchufe de la fuente de alimentación y/o la batería de la herramienta eléctrica antes de realizar cualquier ajuste, cambiar accesorios o guardarla.** Estas medidas de seguridad preventivas reducen el riesgo de encendido accidental de la herramienta eléctrica.
- **Guarde las herramientas eléctricas que no se utilicen fuera del alcance de los niños y no permita que personas no familiarizadas con su uso o con estas instrucciones las manejen.** Las herramientas eléctricas resultan peligrosas en manos de usuarios no cualificados.
- **Cuide las herramientas.** Compruebe que no haya partes móviles mal alineadas o trabadas, piezas rotas o cualquier otra circunstancia que pueda afectar al funcionamiento de la herramienta eléctrica. Si detecta daños, haga reparar la herramienta eléctrica antes de utilizarla. Muchos accidentes se deben al uso de herramientas eléctricas que carecen de un mantenimiento adecuado.
- **Mantenga las herramientas de corte afiladas y limpias.** Las herramientas de corte con aristas afiladas y un mantenimiento adecuado tienen menos probabilidades de trabarse y son más fáciles de controlar.
- **Utilice la herramienta eléctrica, los accesorios, útiles, etc. según se indica en estas instrucciones, teniendo en cuenta las condiciones de trabajo y la tarea que debe realizar.** El uso de la herramienta eléctrica para trabajos distintos a aquellos para los que fue diseñada podría dar lugar a situaciones peligrosas.

## Uso y cuidado de la herramienta con batería

- **Efectúe las recargas únicamente con el cargador especificado por el fabricante.** Un cargador apto para un tipo de batería puede comportar riesgo de incendio al utilizarse con otra batería distinta.
- **Utilice las herramientas eléctricas únicamente con las baterías específicas para ellas.** El uso de otra batería puede comportar riesgo de lesiones e incendio.
- **Cuando una batería no se esté utilizando, manténgala alejada de objetos metálicos que puedan conectar un terminal a otro, como clips, monedas, llaves, clavos, tornillos u otros objetos metálicos pequeños.** Un cortocircuito en los terminales de la batería puede causar quemaduras o un incendio.
- **En condiciones extremas, el líquido puede expulsarse de la batería; evite el contacto. Si se produjera un contacto accidentalmente, enjuáguese con agua. Si el líquido se introdujera en los ojos, acuda a un médico.** El líquido expulsado de la batería puede causar irritaciones o quemaduras.

## Servicio

- **Solicite que su herramienta eléctrica sea reparada por personal cualificado y utilizando únicamente piezas de repuesto originales.** Esto garantizará la seguridad de la herramienta.

## Advertencias de seguridad sobre el cortasetos: seguridad personal

- Utilice las dos manos para trabajar con el cortasetos. Si lo utiliza solo con una, podría perder el control y causar lesiones personales graves.
- **Mantenga todas las partes del cuerpo lejos de la cuchilla de la cortadora. No retire el material cortado ni sujete el material que va a cortar mientras las cuchillas están en movimiento. Asegúrese de que el interruptor esta en la posición de apagado mientras extrae el material atascado. Las cuchillas se ponen en punto muerto después de apagar la máquina.** Un momento de descuido, mientras se trabaja con el cortasetos, puede causar lesiones graves.
- **Manipule el cortasetos mediante el mango con la cuchilla de la cortadora parada.** Manipular el cortasetos de manera adecuada reducirá el riesgo de daños personales causados por las cuchillas de la cortadora.
- **Sujete la herramienta eléctrica únicamente mediante la superficie de agarre aislada, ya que la cuchilla de la cortadora puede entrar en contacto con algún cable oculto o con el suyo propio.** Si las cuchillas de la cortadora entran en contacto con un cable con tensión, pueden hacer que las partes metálicas de la herramienta eléctrica queden expuestas a tensión y pueden producir al usuario una sacudida eléctrica.

# INSTRUCCIONES GENERALES DE SEGURIDAD

- **PELIGRO: Mantenga las manos alejadas de la cuchilla.** El contacto con la cuchilla puede provocar graves lesiones personales.

## ¡IMPORTANTE!

No olvide extraer la batería antes de realizar cualquier tarea de mantenimiento de la máquina.

Debe vigilarse a los niños para asegurarse de que no juegan con el aparato.

Guarde la máquina fuera del alcance de los niños. No permita nunca que los niños u otras personas sin formación utilicen o reparen la máquina o su batería. La legislación local regula la edad del usuario.

No utilice nunca una máquina que haya sido modificada de modo que ya no coincida con la configuración original.

Utilice el equipo de protección personal. Vea las instrucciones bajo el título "Equipo de protección personal".

Durante el trabajo, el usuario de la máquina debe procurar que ninguna persona o animal se acerque a más de 15 metros a la máquina.

No utilice nunca la máquina en condiciones climáticas desfavorables, como niebla, lluvia, viento fuerte, frío intenso, etc. Las temperaturas extremadamente calurosas pueden provocar el sobrecalentamiento de la máquina.

No utilice nunca una máquina defectuosa. Lleve a cabo las comprobaciones de seguridad y siga las instrucciones de mantenimiento y servicio de este manual. Algunas medidas de mantenimiento y servicio deben ser efectuadas por especialistas formados y cualificados. Consulte las instrucciones del apartado Mantenimiento.

Antes de utilizar la máquina, realice una inspección general. Consulte el programa de mantenimiento.



**¡ATENCIÓN! Esta máquina genera un campo electromagnético durante el funcionamiento. Este campo magnético puede, en determinadas circunstancias, interferir con implantes médicos activos o pasivos. Para reducir el riesgo de lesiones graves o letales, las personas que utilizan implantes médicos deben consultar a su médico y al fabricante del implante antes de emplear esta máquina.**



**¡ATENCIÓN! No permita nunca que los niños utilicen la máquina ni permanezcan cerca de ella. La máquina es muy fácil de arrancar y los niños podrían hacerlo si no se les vigila lo suficiente. Ello puede comportar riesgo de daños personales graves. Por consiguiente, desconecte la batería cuando la máquina no esté bajo control.**



**¡ATENCIÓN! Las cuchillas defectuosas pueden aumentar el riesgo de accidentes.**

## Equipo de protección personal

### ¡IMPORTANTE!

Si se utiliza mal o de manera negligente, un cortasetos puede ser una herramienta peligrosa y causar daños graves, incluso mortales. Es sumamente importante que lea y entienda el contenido de este manual de instrucciones.

Para trabajar con la máquina debe utilizarse un equipo de protección personal homologado. El equipo de protección personal no elimina el riesgo de lesiones, pero reduce su efecto en caso de accidente. Pida a su distribuidor que le asesore en la elección del equipo.



**¡ATENCIÓN! Cuando use protección auditiva preste siempre atención a las señales o llamados de advertencia. Sáquese siempre la protección auditiva inmediatamente después de parar el motor.**

### PROTECCIÓN AUDITIVA

Se debe utilizar protección auditiva con suficiente capacidad de reducción sonora.



### PROTECCIÓN OCULAR

Se debe utilizar siempre protección ocular homologada. Si se utiliza visor, deben utilizarse también gafas protectoras homologadas. Por gafas protectoras homologadas se entienden las que cumplen con la norma ANSI Z87.1 para EE.UU. o EN 166 para países de la UE.



### GUANTES

Se deben utilizar guantes cuando sea necesario, por ejemplo al montar el equipo de corte.



# INSTRUCCIONES GENERALES DE SEGURIDAD

## BOTAS

Utilice botas o zapatos antirresbalantes y fuertes.



## VESTIMENTA

Use ropas de material resistente a los desgarros y no demasiado amplias para evitar que se enganchen en ramas, etc. Use siempre pantalones largos gruesos. No trabaje con joyas, pantalones cortos, sandalias ni los pies descalzos. No lleve el cabello suelto por debajo de los hombros.

## PRIMEROS AUXILIOS

Tenga siempre a mano el equipo de primeros auxilios.



## Batería y cargador de batería

En este apartado se describe la seguridad de la batería y del cargador del producto.

Utilice únicamente baterías originales de Husqvarna para los productos de Husqvarna y cárguelas exclusivamente en un cargador de baterías original de Husqvarna. Las baterías están encriptadas mediante software.

Utilice solo baterías originales Husqvarna BLi en la máquina.

## Seguridad de la batería

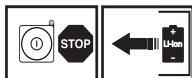

Las baterías recargables Husqvarna, BLi, solo pueden utilizarse como fuente de alimentación de los aparatos sin cables Husqvarna para los que han sido diseñadas. Para evitar daños, la batería no debe utilizarse como fuente de alimentación de otros dispositivos.

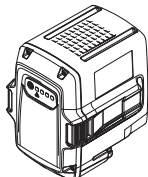

**¡ATENCIÓN!** Mantenga la batería lejos de la luz directa del sol, de fuentes de calor o de llamas abiertas. Existe el riesgo de que la batería explote si se arroja a un fuego abierto. Existe riesgo de quemaduras por calor o quemaduras químicas.



**¡ATENCIÓN!** Evite que el ácido de la batería entre en contacto con la piel. El ácido de la batería puede causar irritación cutánea, quemaduras o heridas corrosivas. Si el ácido entra en contacto con los ojos, no los frote: enjuáguelos con abundante agua durante al menos 15 minutos. Consulte con un médico. En caso de contacto accidental, lave siempre la piel expuesta con abundante agua y jabón.



**¡ATENCIÓN!** No conecte nunca los bornes de la batería a llaves, monedas, tornillos u otros objetos metálicos, ya que podría causar un cortocircuito en la batería. No inserte nunca objetos en los conductos de ventilación de la batería.

Las baterías que no se utilicen deben mantenerse alejadas de objetos metálicos como clavos, monedas o joyas. No intente desmontar o aplastar la batería.

- Utilice la batería en entornos en los que la temperatura se encuentre entre los -10 °C y los 40 °C.
- No exponga la batería a microondas o altas presiones.
- Nunca limpie la batería o el cargador con agua. Consulte también las instrucciones bajo el título Mantenimiento.
- Guarde la batería lejos del alcance de los niños.
- Mantenga la batería resguardada de la lluvia y la humedad.

## Seguridad del cargador de la batería

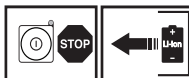

Utilice únicamente cargadores Husqvarna QC para cargar las baterías de sustitución Husqvarna BLi.

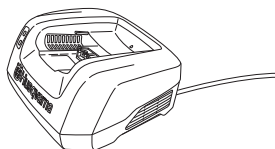



# INSTRUCCIONES GENERALES DE SEGURIDAD



**¡ATENCIÓN! Reduzca al mínimo el riesgo de sufrir una descarga eléctrica o un cortocircuito del siguiente modo:**

**No introduzca nunca un objeto en las ranuras de refrigeración del cargador.**

**No intente desmontar el cargador.**

**No conecte nunca los bornes del cargador a objetos metálicos: pueden cortocircuitar el cargador.**

**Utilice tomas de corriente homologadas y en perfecto estado.**



**¡ATENCIÓN! No utilice el cargador cerca de materiales corrosivos o inflamables. No cubra el cargador. Desenchufe el cargador en caso de humareda o incendio. Preste atención al riesgo de incendio.**

- Compruebe periódicamente que el cable de conexión del cargador esté en buen estado y que no tenga grietas.
- Nunca agarre el cargador por el cable y no tire del cable para desenchufarlo.
- Mantenga todos los cables y cables de empalme apartados de agua, aceite y cantos agudos. Proceda con cuidado para evitar que el cable se apriete en puertas, vallas o similares. Hay riesgo de cargar objetos con electricidad. Compruebe los cables alargadores de manera regular y sustitúyalos si están dañados.

No utilice:

- un cargador defectuoso o dañado o una batería defectuosa, dañada o deformada;

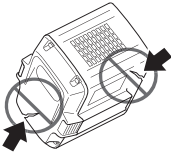

No cargue:

- baterías no recargables en el cargador ni las utilice en la máquina;
- el cargador de batería para cargar la batería en el exterior.
- la batería en ambientes húmedos o con lluvia;
- la batería expuesta a la luz solar directa.

Utilice el cargador únicamente cuando la temperatura del entorno se encuentre entre los 5 y los 40 °C. Utilice el cargador en un entorno ventilado, seco y sin polvo.

## Equipo de seguridad de la máquina

En este capítulo se describen los componentes de seguridad de la máquina, su función y el modo de efectuar el control y el mantenimiento para garantizar un funcionamiento óptimo. En cuanto a la ubicación de estos componentes en su máquina, vea el capítulo Qué es qué.

La vida útil o el funcionamiento de la máquina puede acortarse y el riesgo de accidentes puede aumentar si el mantenimiento de la máquina no se hace de forma adecuada y si los trabajos de servicio y / o reparación no se efectúan de manera profesional. Para más información, consulte con el taller de servicio oficial más cercano.

### ¡IMPORTANTE!

Todos los trabajos de servicio y reparación de la máquina requieren una formación especial. Esto es especialmente importante para el equipo de seguridad de la máquina. Si la máquina no pasa alguno de los controles indicados a continuación, acuda a su taller de servicio local. La compra de alguno de nuestros productos le garantiza que puede recibir un mantenimiento y servicio profesional. Si no ha adquirido la máquina en una de nuestras tiendas especializadas con servicio, solicite información sobre el taller de servicio más cercano.



**¡ATENCIÓN! Nunca utilice una máquina que tenga un equipo de seguridad defectuoso. Efectúe el control y mantenimiento del equipo de seguridad de la máquina como se describió en este capítulo. Si su máquina no pasa todos los controles, entréguela a un taller de servicio para su reparación.**

## Panel de control

Asegúrese de que la máquina se enciende y apaga al pulsar y mantener pulsado durante más de un segundo el botón de activación y desactivación (1). El LED verde (2) está encendido o apagado.

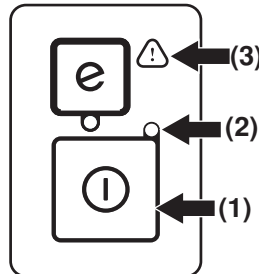

El símbolo de advertencia parpadeante (3) y el LED verde (2) encendido pueden indicar que:

# INSTRUCCIONES GENERALES DE SEGURIDAD

- no es posible aplicar toda la potencia y, al mismo tiempo, activar la máquina. Suelte el gatillo de alimentación y se activará la máquina.
- la máquina está bloqueada. Desactive la máquina. Extraiga la batería de la máquina. Retire las ramas y otros materiales que queden atascados en las cuchillas.
- la máquina se ha sobrecargado debido a un exceso de uso. Suelte el gatillo de alimentación y se activará la máquina.

Si el símbolo de advertencia (3) parpadea, indica que la máquina está muy caliente y esta se desactivará. Cuando la máquina recupere la temperatura normal, estará lista para funcionar y podrá volver a activarla.

La luz roja de advertencia fija (3) indica que es necesario reparar la máquina.

## Bloqueo del gatillo de alimentación

El gatillo de alimentación está destinado a evitar un uso accidental. Es necesario pulsar tanto el bloqueo del gatillo de alimentación como el gatillo. Es indiferente el orden en que se pulse el bloqueo del gatillo de alimentación y el gatillo. Al soltar el mango, el gatillo de alimentación y el bloqueo vuelven ambos a sus posiciones originales. El movimiento se controla mediante muelles independientes. En esta posición el gatillo de alimentación se bloquea automáticamente cuando no está en funcionamiento.

Encienda la máquina. Pulse el bloqueo del gatillo de alimentación en el mango delantero.

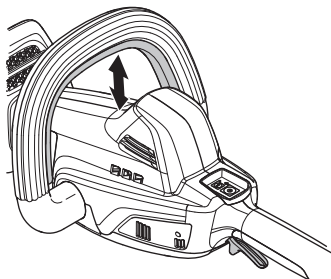

- Presione el gatillo de alimentación hacia adelante para soltarlo.

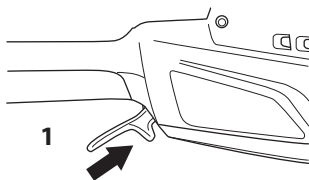

- A continuación, presione el gatillo de alimentación para aplicar la potencia máxima.

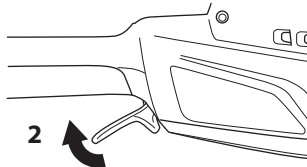

Suelte el gatillo de alimentación y compruebe el movimiento libre hacia atrás de este. La unidad de corte debe detenerse en 1 segundo.

Reinicie la máquina y suelte el bloqueo del gatillo de alimentación del mango delantero. Compruebe que el bloqueo del gatillo de alimentación vuelve a su posición inicial al soltarlo. La unidad de corte debe detenerse en 1 segundo.

## Protección para la mano

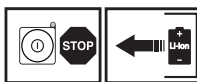

La protección para la mano impide que la mano entre en contacto con las cuchillas en funcionamiento, por ejemplo si el operario pierde el agarre del mango delantero.

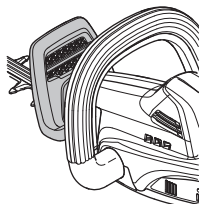

Compruebe que la protección para la mano esté firmemente montada. Compruebe que la protección para la mano esté completa.

## Hoja y protección de la hoja



La parte exterior de las hojas (1) tienen forma de protecciones.

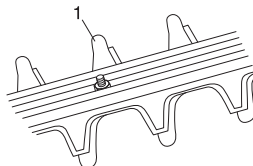

Controle la protección de las cuchillas para asegurarse de que no presente daños ni deformaciones. Si la unidad de corte está doblada o dañada, debe cambiarse. El término «herramienta eléctrica» empleado en las advertencias hace referencia a una herramienta eléctrica que funciona con conexión a la red de suministro (con cable) o a una herramienta que funciona con batería (sin cable).

# MANEJO DE LA BATERÍA

## Estado de la batería

En la pantalla puede verse la carga de la batería y si hay algún problema con ella. La carga de la batería se muestra durante cinco segundos después de apagar la máquina o pulsar el botón del indicador de la batería. El símbolo de advertencia de la batería se enciende cuando se produce un error. Consulte los códigos de error.

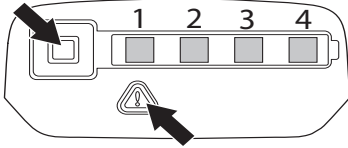

Indicadores LED	Estado de la batería
Todos los LED están encendidos	Carga completa (75-100 %).
LED 1, LED 2 y LED 3 encendidos.	La batería está entre el 50 y el 75 % de su carga.
LED 1 y LED 2 encendidos.	La batería está cargada en un 25-50 %.
LED 1 encendido.	La batería registra una carga del 0-25 %.
El LED 1 parpadea	La batería está descargada. Cargue la batería.

## Cargador de batería



**¡ATENCIÓN! Riesgo de descarga eléctrica y cortocircuito. Utilice tomas de corriente homologadas y en perfecto estado. Asegúrese de que el cable no esté dañado. En caso de que así sea, sustitúyalo.**

## Conexión del cargador

- Conecte el cargador a la tensión y la frecuencia indicadas en la placa de características. Conecte el enchufe a la toma de corriente. El LED del cargador parpadea en verde una vez.

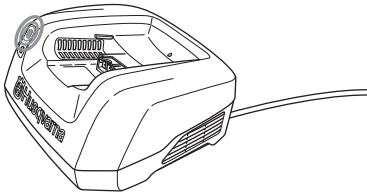

- La batería no se cargará si su temperatura supera los 50 °C. En ese caso, el cargador refrigerará la batería.

## Conexión de la batería al cargador

Compruebe periódicamente que el cargador y la batería están intactos. Consulte también las instrucciones bajo el título Mantenimiento.

La batería debe cargarse antes de utilizarse por primera vez. La batería cuenta con el 30 % de carga cuando se entrega.

- Coloque la batería en el cargador. Asegúrese de que la batería esté conectada al cargador.

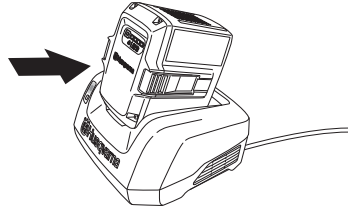

- La luz de carga verde del cargador permanece encendida cuando la batería está conectada al cargador.
- Cuando todos los LED estén encendidos, la batería estará totalmente cargada.

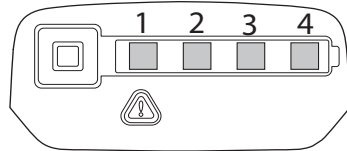

- Desenchufe el cargador. Nunca tire del cable de alimentación para desenchufar el cargador de la toma de corriente.
- Retire la batería del cargador.

## Estado de carga

Las baterías de iones de litio pueden cargarse independientemente de su nivel de carga. El proceso de carga puede interrumpirse o iniciarse independientemente del nivel de carga de la batería. La batería no sufre daños. Una batería completamente cargada no pierde su carga aun cuando se deje en el cargador.

La batería no se cargará si su temperatura supera los 50 °C.

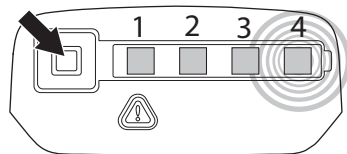

# MANEJO DE LA BATERÍA

Pantalla LED	Estado de carga
El LED 1 parpadea	La batería registra una carga del 0-25 %.
LED 1 encendido y LED 2 parpadeando.	La batería está cargada en un 25-50 %.
LED 1 y LED 2 encendidos; LED 3 parpadeando.	La batería está entre el 50 y el 75 % de su carga.
LED 1, LED 2 y LED 3 encendidos; LED 4 parpadeando.	La batería esta cargada en un 75-100 %.
LED 1, LED 2, LED 3 y LED 4 encendidos.	Cuando todos los LED de la batería están encendidos, indica que está completamente cargada.

## Transporte y almacenamiento

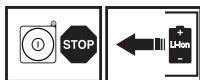

- Las baterías de iones de litio que contiene el producto están sujetas a los requisitos de la normativa sobre mercancías peligrosas.
- Deben cumplirse los requisitos de embalaje y etiquetado a la hora de realizar transportes comerciales por parte de terceros o agentes de transporte.
- Es necesario consultar a un experto en materiales peligrosos para preparar el artículo que se va a enviar. También debe tener en cuenta cualquier normativa nacional más detallada aplicable.
- Coloque cinta aislante sobre los contactos abiertos o tápelos y embale la batería de tal forma que no se mueva dentro del paquete.
- Asegure la máquina durante el transporte.
- No olvide extraer la batería para el almacenamiento o transporte.
- Almacene la batería y el cargador en un lugar seco, sin humedad ni escarcha.
- Para evitar accidentes, asegúrese de que su batería no esté conectada a la máquina cuando la almacene.
- No almacene la batería en lugares donde pueda generarse electricidad estática. No transporte nunca la batería en una caja metálica.
- Almacene la batería y el cargador en un lugar con una temperatura entre los 5 y los 45 °C y alejado de la luz solar directa.
- Almacene el cargador únicamente en un lugar cerrado y seco.
- Asegúrese de almacenar la batería y el cargador por separado. Guarde el equipo en un lugar seguro fuera del alcance de los niños y las personas no autorizadas.
- Antes del almacenaje prolongado, limpie bien la máquina y haga el servicio completo.

## Eliminación de la batería, el cargador y la máquina

El símbolo en el producto o en su envase indica que no se puede tratar este producto como desperdicio doméstico. Deberá por lo tanto depositarse en un centro de recogida adecuado para el reciclado de equipos eléctricos y electrónicos.

Haciendo que este producto sea manipulado adecuadamente, se ayuda a evitar consecuencias negativas potenciales para el medio ambiente y las personas, lo que puede ocurrir con la manipulación inadecuada como residuos del producto. Para obtener información más detallada sobre el reciclado de este producto, contacte con la oficina municipal local, con el servicio de eliminación de desperdicios domésticos o con la tienda donde compró el producto.

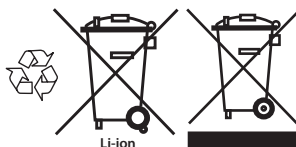

# ARRANQUE Y PARADA

## Control antes de arrancar

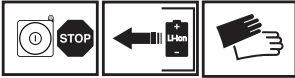

- Inspeccione el área de trabajo. Retire objetos que puedan ser lanzados.
- Controle el equipo de corte. Nunca utilice cuchillas romas, agrietadas o dañadas.
- Controle que la máquina esté en excelentes condiciones de funcionamiento. Verifique que todas las tuercas y tornillos estén apretados.
- Utilice la máquina solamente para el uso al que está destinada.
- Controle que los mangos y las funciones de seguridad estén en buenas condiciones. No utilice nunca una máquina que carece de una pieza o que ha sido modificada fuera de las especificaciones. Se deben utilizar guantes cuando sea necesario.
- Todas las cubiertas deben estar correctamente montadas y en buenas condiciones antes de arrancar la máquina.

## Conecte la batería a la máquina.

Asegúrese de utilizar baterías completamente cargadas. Utilice solo baterías originales Husqvarna con su máquina. Consulte los datos técnicos.

- Coloque la batería en la máquina. La batería debe deslizarse fácilmente en su compartimento de la máquina. Si la batería no se desliza con facilidad, es porque no se está colocando correctamente. La batería quedará fija en su posición cuando oiga un «clíc». Asegúrese de que la batería está correctamente acoplada en la máquina.

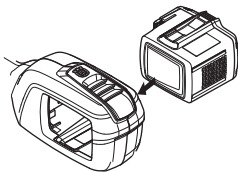

## Arranque y parada



**¡ATENCIÓN!** Asegúrese de que no haya personas desautorizadas en la zona de trabajo, de lo contrario se corre el riesgo de ocasionar graves daños personales. La distancia de seguridad es de 15 metros.

## Arranque

Encienda la máquina. Mantenga pulsado el botón de arranque durante más de un segundo, hasta que se encienda el LED verde.

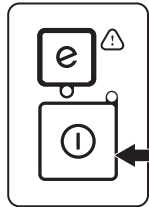

Presione el bloqueo del gatillo de alimentación hacia arriba. Se encuentra en el mango delantero.

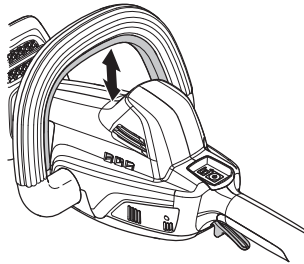

Presione el gatillo de alimentación hacia adelante para soltarlo.

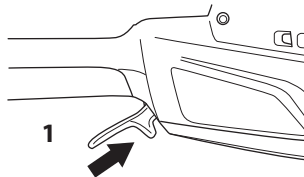

A continuación, presione el gatillo de alimentación para aplicar la potencia máxima.

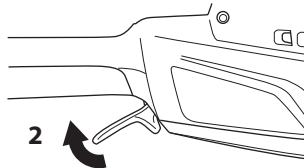

---

## ARRANQUE Y PARADA

---

### Parada

Pare la máquina soltando el gatillo de alimentación o el bloqueo del gatillo de alimentación y desactive la máquina.

Extraiga la batería de la máquina presionando los dos botones y tirando de la batería.

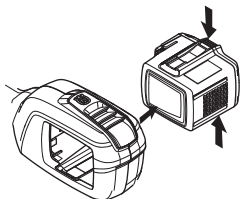

**¡IMPORTANTE!** No olvide extraer la batería para evitar que la máquina se arranque accidentalmente.

# TÉCNICA DE TRABAJO

## Instrucciones generales de trabajo

### ¡IMPORTANTE!

Este capítulo trata de las reglas de seguridad básicas para trabajar con el cortasetos.

Cuando se vea en una situación insegura para continuar el trabajo, debe consultar a un experto. Póngase en contacto con su distribuidor o taller de servicio.

Evite todo uso para el cual no se sienta suficientemente calificado.



**¡ATENCIÓN! La máquina puede ocasionar lesiones graves. Lea atentamente las instrucciones de seguridad. Aprenda a utilizar la máquina.**



**¡ATENCIÓN! Herramienta cortante. No toque la herramienta sin apagar antes el motor. No olvide extraer la batería antes de realizar cualquier tarea de mantenimiento de la máquina.**

## Reglas básicas de seguridad



- No permita nunca que los niños utilicen la máquina ni permanezcan cerca de ella.
- Observe el entorno y asegúrese de que no haya riesgo de tocar a personas o animales con el equipo de corte.
- Nunca deje que terceros utilicen la máquina sin asegurarse primero de que hayan entendido el contenido de este manual de instrucciones.
- Inspeccione el área de trabajo. Retire objetos que puedan ser lanzados.
- No trabaje nunca desde una escalera, taburete u otra posición elevada que no tenga un apoyo completamente seguro.

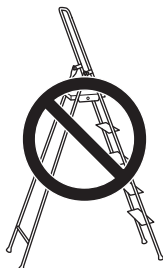

- **¡NOTA!** No use nunca una máquina si no tiene posibilidad de pedir auxilio si se produce un accidente. Controle que nadie se acerque a menos de 15 metros durante el trabajo.

- No utilice nunca la máquina en condiciones climáticas desfavorables, como niebla, lluvia, viento fuerte, frío intenso, etc.
- Si choca contra algún objeto o si se producen vibraciones fuertes, pare la máquina. Extraiga la batería de la máquina y compruebe que no esté dañada.

## SavE mode

La batería cuenta con una función de ahorro de batería (SavE). Active dicha función pulsando el botón SavE. Se encenderá un LED verde que indica que la función de ahorro está activada.

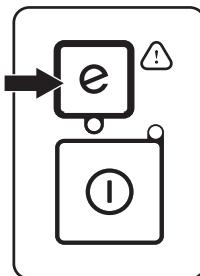

## Función de apagado automático

La máquina está equipada con una función automática que desactiva la máquina cuando no se utiliza. El LED verde y la máquina se apagarán transcurrido un minuto.

## Instrucciones de seguridad durante el trabajo



- No se estire demasiado. Mantenga una posición correcta y el equilibrio en todo momento.
- Apague la máquina cuando tenga que trasladarla.
- No deje nunca la máquina en el suelo sin apagarla antes y quitarle la batería.



**¡ATENCIÓN! Advertencia de objetos lanzados. Utilice siempre gafas protectoras homologadas. No se incline nunca sobre la protección del equipo de corte. Hay riesgo de lanzamiento de piedras, suciedad, etcétera, contra los ojos; causando ceguera o daños graves.**

**Mantenga alejados a los terceros. Los niños, animales, curiosos y ayudantes deben mantenerse fuera de la zona de seguridad de 15 metros. Pare la máquina inmediatamente si alguien se acerca. Nunca gire con la máquina si no ha verificado antes que la zona de seguridad atrás de Ud. está vacía.**

# TÉCNICA DE TRABAJO

- Utilice siempre las dos manos para sostener la máquina. Mantenga la máquina al costado de su cuerpo.

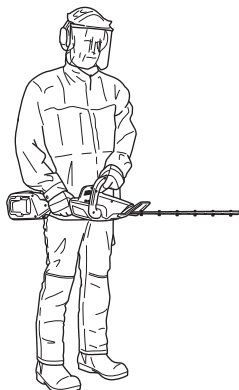

- Procure que ninguna prenda de vestir ni ninguna parte del cuerpo entre en contacto con el equipo de corte cuando está activado.
- Al apagar el motor, mantenga las manos y los pies alejados del equipo de corte hasta que el motor se detenga por completo.
- Tenga cuidado con los trozos de rama que pueden salir despedidos durante el corte. No corte demasiado cerca del suelo. Pueden salir lanzadas piedras u otros objetos.
- Controle el objeto a cortar para cerciorarse de que no tiene elementos extraños como cables de electricidad, insectos, animales, etc., u elementos que puedan dañar el equipo de corte, por ejemplo objetos de metal.
- Si las cuchillas se atascan durante el corte, apague primero el motor y espere a que las cuchillas se detengan completamente antes de solucionar el atasco. Extraiga la batería de la máquina.
- No abandonar nunca la máquina sin vigilar, con el motor en marcha.

## Instrucciones de seguridad después del trabajo



- Si la máquina no se utiliza, coloque siempre la protección para transporte sobre el equipo de corte.
- Antes de la limpieza, reparación o inspección, cerciórese de que el equipo de corte se haya detenido. Extraiga la batería de la máquina.

- Utilice siempre guantes resistentes al reparar el equipo de corte. Las cuchillas son muy filosas y pueden provocar cortes muy fácilmente.

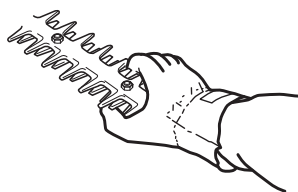

- Guarde la máquina fuera del alcance de los niños.
- Para las reparaciones, utilice solamente repuestos originales.

## Técnica básica de trabajo

- Trabaje con movimientos pendulares de abajo hacia arriba al cortar los costados.

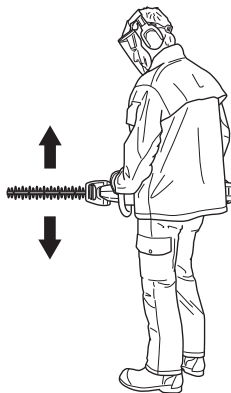

- Al recortar un seto, el motor siempre debe estar dirigido hacia afuera del seto.
- Para lograr un buen equilibrio, mantenga siempre la máquina lo más cerca posible del cuerpo.

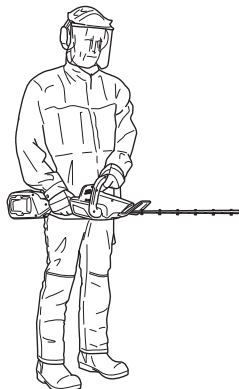

- Tenga cuidado de que la punta no toque el suelo.
- No trate de forzar el trabajo, desplácese a una velocidad constante para cortar todos los tallos de forma pareja.



# MANTENIMIENTO

## Inspección y mantenimiento

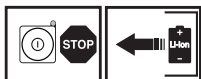

**¡ATENCIÓN! No olvide extraer la batería antes de realizar cualquier tarea de mantenimiento de la máquina.**

**¡IMPORTANTE!** Nunca limpie la batería o el cargador con agua.

Los agentes de limpieza agresivos pueden dañar el plástico.

Todos los trabajos de servicio y reparación de la máquina requieren una formación especial. Esto es especialmente importante para el equipo de seguridad de la máquina. Si la máquina no pasa alguno de los controles indicados a continuación, acuda a su taller de servicio local. La compra de alguno de nuestros productos le garantiza que puede recibir un mantenimiento y servicio profesional. Si no ha adquirido la máquina en una de nuestras tiendas especializadas con servicio, solicite información sobre el taller de servicio más cercano. Utilice piezas originales exclusivamente.

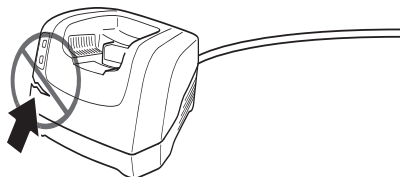

Compruebe periódicamente que el cargador y la batería están intactos.

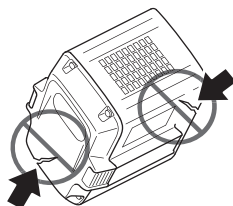

## Limpeza

Limpe la máquina después de cada uso.

Asegúrese de que la batería y el cargador estén limpios y que sus bornes estén siempre limpios y secos antes de colocar la batería en el cargador.

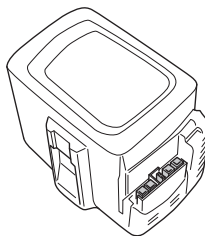

Mantenga las guías de la batería limpias. Limpe las piezas de plástico con un paño limpio y seco.

## Limpeza y lubricación

Limpiar las cuchillas de resina y sabia con el detergente antes y después de cada empleo.

Compruebe que los bordes de la hoja no están dañados ni deformados. Retire las rebabas que pueda encontrar. Compruebe que las hojas se mueven sin atascarse.

Lubrique la cuchilla con lubricante especial antes de guardar la máquina durante un periodo prolongado.

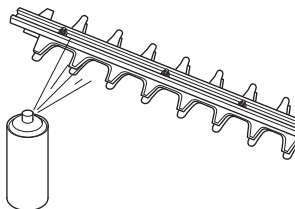

# MANTENIMIENTO

## Tabla de localización de fallos

### Panel de control

Los posibles problemas se pueden solucionar desde el teclado.

Pantalla LED	Posibles errores	Posible acción
El LED de error parpadea.	Sobrecarga.	El equipo de corte está atascado. Desmonte el equipo de corte.
	Desviación de la temperatura	Deje que la máquina se enfríe.
	El gatillo de alimentación y el botón de activación se pulsan simultáneamente.	Suelte el gatillo de alimentación y se activará la máquina.
El LED rojo de error está encendido.	Servicio técnico	Contacte con su taller de servicio.

### Batería y cargador de batería

Resolución de problemas de la batería y / el cargador durante la carga.

Pantalla LED	Posibles errores	Posible acción
LED DE ERROR parpadeando	Desviación de la temperatura	Utilice la batería en entornos en los que la temperatura se encuentre entre los -10 °C y los 40 °C.
	Sobretensión	Compruebe que la tensión de red concuerda con la que se indica en la placa de características de la máquina. Retire la batería del cargador.
LED DE ERROR encendido	Demasiada diferencia de célula (1V)	Contacte con su taller de servicio.

# MANTENIMIENTO

## Programa de mantenimiento



**¡ATENCIÓN! No olvide extraer la batería antes de realizar cualquier tarea de mantenimiento de la máquina.**

A continuación incluimos una lista con los puntos de mantenimiento a efectuar en la máquina. La mayoría de los puntos se describen en el capítulo "Mantenimiento". El usuario sólo puede efectuar los trabajos de mantenimiento y servicio descritos en este manual. Los trabajos de mayor envergadura debe efectuarlos un taller de servicio oficial.

Mantenimiento	Mantenimient o diario	Mantenimient o semanal	Mantenimient o mensual
Limpie la parte exterior de la máquina.	X		
Compruebe que el contacto de arranque y parada funcione correctamente y no esté dañado.	X		
Asegúrese de que el interruptor del gatillo y la función de bloqueo de este funcionan correctamente desde el punto de vista de la seguridad.	X		
Compruebe que ningún control presenta daños y funciona correctamente.	X		
Revise la cuchilla y la protección de cuchilla para comprobar que están intactas y que no tienen grietas. Cambie la cuchilla o la protección si han sido expuestas a golpes o tienen grietas.	X		
Si la unidad de corte está doblada o dañada, debe cambiarse.	X		
Controle que la protección para la mano no esté dañada. Reemplace una protección dañada.	X		
Compruebe que los tornillos y las tuercas estén apretados.	X		
Compruebe que la batería está intacta.	X		
Compruebe la carga de la batería.	X		
Compruebe que el cargador de la batería está intacto y funciona.	X		
Compruebe que los tornillos que mantienen juntas las cuchillas estén correctamente apretados.		X	
Compruebe las conexiones entre la batería y la máquina, así como la conexión entre la batería y el cargador.			X

# DATOS TECNICOS

## Datos técnicos

<b>Motor</b>	<b>136 LiHD50</b>
Tipo de motor	PMDC (4 cepillos)
<b>Peso</b>	
Peso sin batería, kg	3,8
Peso con batería, kg	4,6
<b>Duración de la batería</b>	
Duración de la batería, min, (funcionamiento continuo) con SavE activado	45
<b>Cuchilla</b>	
Tipo	Doble lado
Longitud de cuchilla, mm	500
Velocidad de la cuchilla, cortes/min con la función SavE activada	2700
Velocidad de la cuchilla, cortes/min con la función SavE desactivada	3200
<b>Emisiones de ruido</b>	
(ver la nota 1)	
Nivel de potencia acústica medido dB(A)	89
Nivel de potencia acústica garantizado $L_{WA}$ dB(A)	91
<b>Niveles acústicos</b>	
Nivel de presión sonora en el oído del usuario, medido según las normas EN 60745-1 y EN 60745-2-15, dB (A):	78
<b>Niveles de vibraciones</b>	
(vea la nota 2)	
Niveles de vibraciones ( $a_{hv}$ ) en el mango, medidos según las normas EN 60745-1 y EN 60745-2-15, $m/s^2$ .	3,9

Utilice solo baterías originales Husqvarna BLi en la máquina.

<b>Cargadores compatibles con las baterías especificadas, BLi.</b>		
Cargador de batería	<b>QC120</b>	<b>QC330</b>
Tensión de red (V)	220-240	100-240
Frecuencia, Hz	50-60	50-60
Potencia, W	125	330

Nota 1: Emisiones sonoras en el entorno medidas como potencia acústica ( $L_{WA}$ ) según la directiva CE 2000/14/CE. La diferencia entre la potencia sonora garantizada y medida es que la potencia sonora garantizada también incluye la dispersión en el resultado de la medición y las variaciones entre diferentes máquinas del mismo modelo, según la Directiva 2000/14/CE.

Nota 2: Los datos referidos del nivel de vibración presentan una dispersión estadística habitual (desviación típica) de  $1,5 m/s^2$ .

- El valor de vibración indicado se ha medido según un método de prueba estándar y puede utilizarse para comparar herramientas.

- El valor total de vibración indicado también puede utilizarse como valoración preliminar de la exposición.

---

## DATOS TECNICOS

---

### Declaración CE de conformidad (Rige sólo para Europa)

Nosotros, **Husqvarna AB**, SE-561 82 Huskvarna, Suecia, tel. +46-36-146500, declaramos que los cortasetos **Husqvarna 136LiHD50**, a partir del número de serie del año 2012 en adelante (el año se indica claramente en la placa de identificación, seguido del número de serie), cumplen con las siguientes disposiciones de las Directivas del Consejo:

- **2006/42/CE** «relativa a máquinas» del 17 de mayo de 2006.
- **2004/108/CEE**, "referente a compatibilidad electromagnética", del 15 de diciembre de 2004.
- **2000/14/CE**, "sobre emisiones sonoras en el entorno" del 8 de mayo de 2000.
- **2006/95/CE** del 12 de diciembre de 2006 relativa a equipos eléctricos destinados a utilizarse con determinados límites de tensión.
- **2006/66/CE** del 6 de septiembre de 2006 relativa a las pilas y acumuladores. Para más información sobre las emisiones sonoras, consulte el capítulo Datos técnicos.

Se han aplicado las siguientes normas:

**EN 60745-1, EN 60745-2-15, EN 62133, EN 60335-2-29**

Huskvarna, 6 de febrero de 2012



Peter Lameli, CTO (Presentante autorizado de Husqvarna AB y responsable de la documentación técnica.)

# EXPLICAÇÃO DOS SÍMBOLOS

## Símbolos na máquina:

Tradução das instruções de operação originais em Sueco.

**ATENÇÃO!** Uma tesoura para sebes, se utilizada de forma negligente ou errada, pode tornar-se um instrumento perigoso, causando sérias lesões, até mesmo mortais. É muito importante que você leia e compreenda o conteúdo deste manual de instruções.

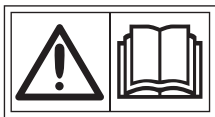

Use sempre:

- Protectores acústicos aprovados
- Protecção ocular aprovada



Este produto está conforme as directivas em validade da CE.



O símbolo no produto ou respectiva embalagem indica que este produto não pode ser processado como detritos domésticos. Este produto deve ser depositado numa instalação de reciclagem adequada. (Válido unicamente na Europa)



Evite expô-las à chuva.



Corrente contínua



Emissões sonoras para o meio ambiente conforme directiva da Comunidade Europeia. A emissão da máquina é indicada no capítulo Especificações técnicas e no autocolante.



## Símbolos na bateria e/ou no carregador da bateria:

Leia as instruções para o uso com toda a atenção e compreenda o seu conteúdo antes de fazer uso da máquina.



Este produto deve ser depositado numa instalação de reciclagem adequada.

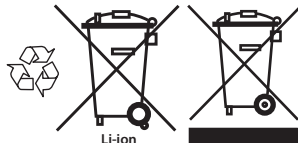

(Válido unicamente na Europa)

Transformador contra-falhas



Utilize e armazene sempre o carregador da bateria no interior.



Isolamento duplo



Os restantes símbolos e autocolantes existentes na máquina dizem respeito a exigências específicas para homologação em alguns países.

## Símbolos nas instruções para o uso:

A máquina liga-se e desliga-se premindo o botão de início e paragem.



Use sempre luvas de protecção aprovadas.



Remover a bateria. **IMPORTANTE!** Remova sempre a bateria para evitar que a máquina comece acidentalmente a funcionar.



# EXPLICAÇÃO DOS SÍMBOLOS

Encontrará as seguintes etiquetas no seu corta-sebes, bateria e carregador de bateria.

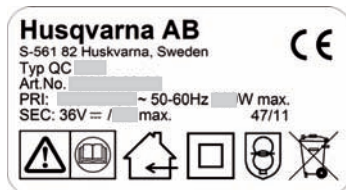
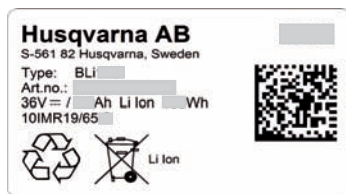
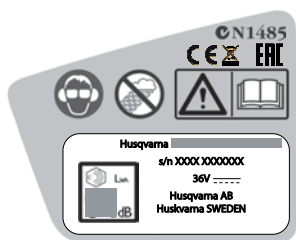

## Índice

### EXPLICAÇÃO DOS SÍMBOLOS

Símbolos na máquina: .....	202
Símbolos na bateria e/ou no carregador da bateria: .....	202
Símbolos nas instruções para o uso: .....	202

### ÍNDICE

Índice .....	204
Antes de arrancar, observe o seguinte: .....	204

### INTRODUÇÃO

Prezado cliente! .....	205
------------------------	-----

### COMO SE CHAMA?

Como se chama? .....	206
----------------------	-----

### INSTRUÇÕES GERAIS DE SEGURANÇA

Avisos gerais de segurança da ferramenta eléctrica .....	207
Equipamento de protecção pessoal .....	209
Bateria e carregador da bateria .....	210
Equipamento de segurança da máquina .....	211

### MANUSEIO DAS BATERIAS

Estado de bateria .....	213
Carregador da bateria .....	213
Transporte e armazenagem .....	214
Eliminação da bateria, do carregador da bateria e da máquina .....	214

### ARRANQUE E PARAGEM

Controlo antes de arrancar .....	215
Ligue a bateria à máquina .....	215
Arranque e paragem .....	215

### TÉCNICA DE TRABALHO

Instruções gerais de trabalho .....	217
-------------------------------------	-----

### MANUTENÇÃO

Inspeção e manutenção .....	219
Limpeza e Lubrificação .....	219
Esquema de detecção de avarias .....	220
Esquema de manutenção .....	221

### ESPECIFICAÇÕES TÉCNICAS

Especificações técnicas .....	222
Certificado CE de conformidade .....	223

## Antes de arrancar, observe o seguinte:

Leia as instruções para o uso com toda a atenção.



**ATENÇÃO!** A exposição prolongada a ruídos pode provocar danos auditivos permanentes. Por isso, use sempre protectores acústicos aprovados.



**ATENÇÃO!** Sob nenhuma circunstância é permitido modificar a configuração original da máquina sem a autorização expressa do fabricante. Devem usar-se sempre acessórios originais. Modificações e/ou acessórios não autorizados podem acarretar em sérias lesões ou perigo de vida para o utilizador ou outros.



**ATENÇÃO!** Uma tesoura para sebes, se utilizada de forma negligente ou errada, pode tornar-se um instrumento perigoso, causando sérias lesões, até mesmo mortais. É muito importante que você leia e compreenda o conteúdo deste manual de instruções.



---

# INTRODUÇÃO

---

## Prezado cliente!

Parabéns pela sua preferência na compra de um produto Husqvarna ! A história da Husqvarna recua no tempo até 1689, quando o rei Karl XI mandou construir uma fábrica na margem da ribeira Huskvarna para fabricar mosquetes. A localização junto à ribeira Huskvarna era lógica, dado que as águas da ribeira eram usadas para gerar energia e desta forma se tinha acesso a uma hidrogeradora de energia. Durante os mais de 300 anos de existência da fábrica Husqvarna foram fabricados inúmeros produtos, desde os antigos fogões a lenha às modernas máquinas de cozinha, máquinas de coser, bicicletas, motocicletas, etc. Em 1956 foi lançada a primeira máquina de cortar relva motorizada que em 1959 foi seguida da motosserra, e é neste sector que a Husqvarna actualmente actua.

A Husqvarna é actualmente um dos maiores fabricantes mundiais de produtos florestais e para jardinagem, com a qualidade e o desempenho como prioridade máxima. A ideia comercial é projectar, fabricar e comercializar produtos motorizados para uso florestal e de jardinagem, bem como para a indústria da construção e a indústria fabril. A meta da Husqvarna é também ser ponta de lança no que diz respeito a ergonomia, facilidade de utilização, segurança e consciência ambiental, razão pela qual foram criados vários aperfeiçoamentos para melhorar os produtos nessas áreas.

Estamos convencidos de que será com satisfação que apreciará a qualidade e desempenho dos nossos produtos durante muito tempo no futuro. A compra de qualquer dos nossos produtos dá-lhe acesso a ajuda profissional com reparações e assistência técnica, na eventualidade de, apesar de tudo, acontecer qualquer coisa. No caso do local de compra da máquina não ter sido nenhum dos nossos revendedores autorizados, pergunte-lhes aonde fica a oficina especializada mais próxima.

Esperamos que ficará satisfeito com a sua nova máquina e que ela o acompanhará durante muito tempo. Lembre-se de que estas instruções de utilização são um documento valioso. Seguindo o seu conteúdo (utilização, assistência técnica, manutenção, etc) aumentará consideravelmente a vida útil da máquina bem como o preço de venda em segunda mão da mesma. Se vender a sua máquina, entregue as instruções de utilização ao novo proprietário.

Muito obrigado por usar um produto Husqvarna!

Husqvarna AB efectua o desenvolvimento contínuo dos seus produtos, reservando-se o direito de introduzir modificações referentes, entre outros, ao aspecto e forma dos mesmos sem aviso prévio.

## COMO SE CHAMA?

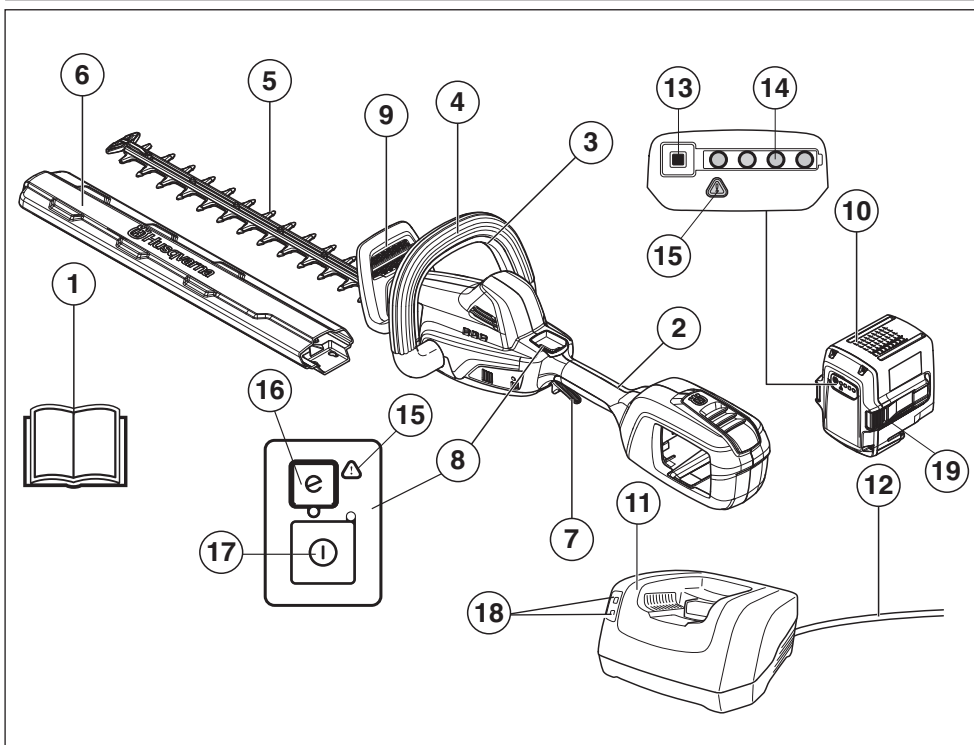

### Como se chama?

- |    |  |    |   |
|----|--|----|---|
| 1  | Instruções para o uso                  | 11 | Carregador da bateria                   |
| 2  | Punho traseiro                         | 12 | Fio                                     |
| 3  | Bloqueio do interruptor de alimentação | 13 | Botão indicador da bateria              |
| 4  | Punho dianteiro                        | 14 | Estado da bateria                       |
| 5  | Faca                                   | 15 | Indicador de avisos                     |
| 6  | Protecção para transporte              | 16 | Botão SavE (economia)                   |
| 7  | Interruptor de alimentação             | 17 | Botão de activação e desactivação       |
| 8  | Painel de controlo                     | 18 | Indicador de dispositivo ligado e aviso |
| 9  | Protecção das mãos                     | 19 | Botões de desengate da bateria          |
| 10 | Bateria                                |    |   |

# INSTRUÇÕES GERAIS DE SEGURANÇA

## Avisos gerais de segurança da ferramenta eléctrica

Leia as instruções para o uso com toda a atenção e compreenda o seu conteúdo antes de fazer uso da máquina.

Esta máquina é concebida apenas para o corte de ramos e rebentos.

Remova sempre a bateria para evitar que a máquina comece acidentalmente a funcionar.



**ATENÇÃO!** Leia todos os avisos de segurança e todas as instruções. A inobservância dos avisos e instruções pode resultar em choques eléctricos, incêndio e/ou lesões graves.

### IMPORTANTE!

Guarde todos os avisos e instruções para referência futura. O termo "ferramenta eléctrica" nos avisos refere-se a ferramentas (com fio) ligadas à corrente eléctrica ou a ferramentas (sem fio) de funcionamento a bateria.

## Segurança no local de trabalho

- **Mantenha a área de trabalho limpa e bem iluminada.** Áreas desarrumadas ou escuras convidam ao acidente.
- **Não maneje ferramentas eléctricas em ambientes explosivos, tal como na presença de líquidos inflamáveis, gases ou poeiras.** As ferramentas eléctricas criam faíscas que podem poeiras ou gases.
- **Mantenha as crianças e restantes pessoas afastadas enquanto maneja uma ferramenta eléctrica.** As distrações podem fazê-lo perder o controlo.

## Segurança no manuseio de electricidade

- **As fichas das ferramentas eléctricas têm de corresponder à tomada eléctrica. Nunca modifique a ficha de qualquer forma. Não use quaisquer fichas adaptadoras com ferramentas eléctricas ligadas à terra.** As fichas não modificadas e tomadas eléctricas correspondentes reduzirão o risco de choque eléctrico.
- **Evite o contacto corporal com superfícies ligadas à terra, tais como tubos, radiadores, fogões e frigoríficos.** Existe um risco acrescido de choque eléctrico se o seu corpo estiver ligado à terra.
- **Não exponha ferramentas eléctricas a chuva ou condições de elevada humidade.** Se a água entrar numa ferramenta eléctrica irá aumentar o risco de choque eléctrico.
- **Não danifique o fio eléctrico. Nunca use o fio eléctrico para transportar, puxar ou desligar a ferramenta eléctrica da tomada. Mantenha o fio eléctrico fora do alcance de calor, óleo, arestas cortantes ou peças em movimento.** Fios eléctricos danificados ou emaranhados aumentam o risco de choque eléctrico.

- **Ao manejar uma ferramenta eléctrica no exterior, use uma extensão eléctrica adequada para utilização em exteriores.** A utilização de uma extensão eléctrica adequada para utilização em exteriores reduz o risco de choque eléctrico.
- **Caso a operação da ferramenta eléctrica num local húmido seja inevitável, utilize uma fonte de alimentação com corta-circuito em caso de falha de terra.** A utilização de um corta circuito em caso de falha de terra reduz o risco de choques eléctricos.

## Segurança pessoal

- **Mantenha-se alerta, tenha atenção às suas acções e use o bom senso ao manejar uma ferramenta eléctrica. Não use uma ferramenta eléctrica se estiver cansado ou sob a influência de drogas, álcool ou medicação.** Um momento de desatenção durante o manejo de ferramentas eléctricas pode resultar em lesões pessoais graves.
- **Use equipamento de protecção pessoal. Use sempre protecção ocular.** O equipamento de protecção como máscara respiratória, calçado de segurança antiderrapante, capacete de segurança ou protecção dos ouvidos, usados para as condições adequadas, reduzirão as lesões pessoais.
- **Evite o arranque não intencional. Assegure-se de que o interruptor está na posição OFF (desligado) antes de ligar a uma fonte de alimentação eléctrica, pegar ou transportar a ferramenta.** Transportar ferramentas eléctricas com o dedo no interruptor ou ligar ferramentas eléctricas à corrente eléctrica com o interruptor ligado pode causar acidentes.
- **Remova qualquer chave de ajuste ou chave de porcas antes de ligar a ferramenta à corrente eléctrica.** Uma chave de porcas ou uma chave ligada a uma peça em rotação da ferramenta eléctrica pode resultar em lesões pessoais.
- **Não se debruce. Mantenha o equilíbrio e os pés sempre bem assentes.** Isto permite um melhor controlo da ferramenta eléctrica em situações inesperadas.
- **Vista-se adequadamente.** Não use peças de roupa soltas ou jóias. Mantenha o cabelo, roupas e luvas longe de quaisquer peças em movimento. Roupas soltas, jóias ou cabelo comprido podem ser apanhados nas peças em movimento.
- **Se forem fornecidos dispositivos para a ligação a equipamentos de extracção e de recolha de poeiras, certifique-se de que os mesmos estão ligados e são usados adequadamente.** A utilização de um equipamento de recolha de poeiras pode reduzir os riscos relacionados com poeiras.

A emissão de vibrações durante a utilização da ferramenta pode ser diferente do valor total declarado, dependendo da forma como a ferramenta é utilizada. Os operadores devem identificar as medidas de segurança necessárias à sua protecção, com base numa estimativa de exposição em condições reais de utilização (tendo em conta todas as fases do ciclo de operação, tais como o número de vezes que a ferramenta é ligada e desligada e quando está em rotação em vazio ou activada).

# INSTRUÇÕES GERAIS DE SEGURANÇA

## Utilização e manutenção de ferramentas eléctricas

- **Não force a ferramenta eléctrica.** Use a ferramenta eléctrica correcta para a sua aplicação. A ferramenta eléctrica correcta fará um trabalho melhor e mais seguro ao ritmo para o qual foi desenhada.
- **Não use a ferramenta eléctrica se o interruptor não ligar ou desligar.** Qualquer ferramenta eléctrica que não possa ser controlada com o interruptor é perigosa e tem de ser reparada.
- **Desligue a ficha da fonte de alimentação eléctrica e/ou baterias da ferramenta eléctrica antes de fazer qualquer ajuste, mudar acessórios ou guardar ferramentas eléctricas.** Estas medidas de prevenção reduzem o risco de ligar a ferramenta eléctrica acidentalmente.
- **Guarde ferramentas eléctricas que não estão na ser utilizadas fora do alcance das crianças e não permita que qualquer pessoa não familiarizada com a ferramenta eléctrica ou com as suas instruções maneje a ferramenta eléctrica.** As ferramentas eléctricas são perigosas nas mãos de utilizadores inexperientes.
- **Faça a manutenção às ferramentas eléctricas.** Verifique quanto a desalinhamentos ou bloqueio de peças móveis, danos de peças e qualquer outra condição que possa afectar o funcionamento da ferramenta eléctrica. Se estiver danificada, repare a ferramenta eléctrica antes de a usar. Muitos acidentes são causados por ferramentas eléctricas com má manutenção.
- **Mantenha as ferramentas de corte afiadas e limpas.** Ferramentas de corte com as zonas de corte afiadas e bem mantidas têm menos probabilidades de bloquear e são mais fáceis de controlar.
- **Use a ferramenta eléctrica, acessórios e brocas, etc. de acordo com estas instruções, tomando em consideração as condições de funcionamento e o trabalho a ser executado.** A utilização da ferramenta eléctrica para operações diferentes das previstas pode resultar em situações perigosas.

## Utilização e manutenção da bateria

- **Recarregue a bateria apenas com o carregador especificado pelo fabricante.** Um carregador adequado para um tipo de bateria pode criar risco de incêndio quando usado com outra bateria.
- **Use ferramentas eléctricas apenas com as baterias concebidas para as mesmas.** A utilização de qualquer outra bateria pode criar risco de ferimentos e incêndio.

- **Quando as baterias não estão a ser utilizadas, mantenha-as afastadas de outros objectos metálicos, como clips, moedas, chaves, pregos, parafusos ou outros objectos metálicos pequenos que possam fazer a ligação entre os dois terminais.** Provocar curto-circuitos nos terminais das baterias pode provocar queimaduras ou um incêndio.
- **Em condições extremas, é possível que o líquido da bateria varta; evite o contacto. Se ocorrer algum contacto accidental, lave com água. Se o líquido entrar em contacto com os olhos, consulte o médico.** O líquido vertido da bateria pode provocar irritações ou queimaduras.

## Assistência

- **Em caso de necessidade de assistência, leve a sua ferramenta eléctrica a um técnico de reparações qualificado e que utilize apenas peças de substituição idênticas.** Isto irá assegurar que a segurança das ferramentas eléctricas é mantida.

## Avisos de segurança para utilização de corta-sebes - Segurança pessoal

- Use ambas as mãos ao operar o corta-sebes. Usar uma só mão poderá causar a perda de controlo e resultar em ferimentos pessoais.
- **Mantenha todas as partes do corpo afastadas da lâmina de corte. Não retire material cortado nem segure no material que estiver a ser cortado quando as lâminas estiverem a funcionar. Certifique-se de que o interruptor se encontra na posição OFF enquanto limpa o material encravado. As lâminas continuam em movimento durante um tempo depois do dispositivo ter sido desligado.** Um momento de desatenção durante o manejo do corta-sebes pode resultar em lesões pessoais graves.
- **Transporte o corta-sebes segurando pelo punho com a lâmina de corte parada.** O manuseamento adequado do corta-sebes reduz a ocorrência de ferimentos pessoais causados pelas lâminas.
- **Segure a ferramenta eléctrica pegando apenas pela superfície isolada, uma vez que a lâmina de corte pode entrar em contacto com fios eléctricos escondidos ou com o seu próprio fio.** As lâminas de corte que entram em contacto com um fio eléctrico sob tensão podem fazer com que as peças metálicas expostas também fiquem carregadas com electricidade, podendo o operador sofrer um choque eléctrico.
- **PERIGO - Mantenha as mãos afastadas da lâmina.** O contacto com a lâmina provocará ferimentos pessoais graves.

# INSTRUÇÕES GERAIS DE SEGURANÇA

## IMPORTANTE!

Retire sempre a bateria antes de realizar qualquer tipo de manutenção na máquina.

As crianças devem ser vigiadas para garantir que não brincom com a ferramenta.

Mantenha a máquina fora do alcance de crianças. Não permita em circunstância alguma que uma criança ou outras pessoas que não saibam utilizar a máquina e/ou a bateria a utilizem ou realizem operações de manutenção. A legislação local pode regular a idade do utilizador permitida.

Nunca use uma máquina que foi modificada a ponto de não mais corresponder à construção original.

Use equipamento de protecção pessoal. Ver as instruções na secção "Equipamento de protecção pessoal".

O operador da máquina deve verificar que não se encontre qualquer pessoa ou animal menos de 15 metros, durante o trabalho.

Nunca use a máquina em condições atmosféricas desfavoráveis, por exemplo, nevoeiro, chuva, vento forte, frio intenso, etc. Condições de calor extremo podem causar o sobreaquecimento da máquina.

Nunca use uma máquina defeituosa. Efectue as verificações de segurança e cumpra as instruções de manutenção e assistência técnica contidas neste manual. Alguns serviços de manutenção e de assistência técnica deverão ser executados por especialistas qualificados. Consulte as instruções na secção Manutenção.

Antes de utilizar, faça uma inspecção geral à máquina. Consulte o esquema de manutenção.



**ATENÇÃO!** Esta máquina produz um campo electromagnético durante o funcionamento. Em determinadas circunstâncias, este campo pode interferir com o funcionamento de implantes médicos activos ou passivos. Para reduzir o risco de lesões graves ou mortais, recomendamos que portadores de dispositivos implantados consultem o seu médico e o fabricante do implante antes de utilizar a máquina.



**ATENÇÃO!** Não permita em nenhuma circunstância que uma criança use a máquina ou se encontre na proximidade da mesma. Uma vez que a máquina se liga facilmente, as crianças podem conseguir ligá-la se não forem vigiadas em permanência. Isso pode implicar perigo de ferimentos pessoais graves. Por isso, desligue a bateria quando a máquina não estiver sob vigilância.



**ATENÇÃO!** Facas defeituosas podem aumentar o risco de acidente.

## Equipamento de protecção pessoal

### IMPORTANTE!

Uma tesoura para sebes, se utilizada de forma negligente ou errada, pode tornar-se um instrumento perigoso, causando sérias lesões, até mesmo mortais. É muito importante que você leia e compreenda o conteúdo deste manual de instruções.

Em quaisquer circunstâncias de utilização da máquina deve ser utilizado equipamento de protecção pessoal aprovado. O equipamento de protecção pessoal não elimina o risco de lesão mas reduz os seus efeitos em caso de acidente. Consulte o seu concessionário na escolha do equipamento.



**ATENÇÃO!** Esteja sempre atento a sinais de alarme ou avisos de viva voz quando usar protectores acústicos. Retire os protectores acústicos logo que o motor tenha parado.

### PROTECTORES ACÚSTICOS

Devem-se usar protectores acústicos com suficiente insonorização.



### PROTECÇÃO OCULAR

Deve sempre usar-se protecção ocular aprovada. Mesmo que se use viseira, devem usar-se óculos de protecção aprovados. Consideram-se óculos de protecção aprovados, os que estejam conformes com a norma ANSI Z87.1 nos EUA ou EN 166 nos países da UE.

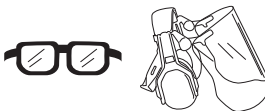

### LUVAS

Deve-se usar luvas quando necessário, p. ex., na montagem do equipamento de corte.



# INSTRUÇÕES GERAIS DE SEGURANÇA

## BOTAS

Use botas ou sapatos antidescizantes e estáveis.



## VESTUÁRIO

Use roupas de material resistente e evite vestimentas demasiado largas que se possam prender facilmente em galhos e arbustos. Use sempre calças compridas grossas. Não use jóias, shorts ou outras calças curtas e não ande de sandálias ou descalço. O cabelo não deve passar abaixo dos ombros.

## PRIMEIROS SOCORROS

Os primeiros socorros devem sempre estar à mão.



## Bateria e carregador da bateria

Esta secção descreve os detalhes de segurança da bateria e do carregador da bateria do seu produto.

Utilize apenas baterias originais Husqvarna nos produtos Husqvarna, e carregue-as apenas num carregador original da Husqvarna. As baterias contêm software encriptado.

Utilize apenas baterias BLi originais da Husqvarna na sua máquina.

## Segurança da bateria

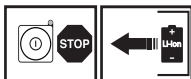

As baterias recarregáveis da Husqvarna, BLi, são usadas exclusivamente como fonte de alimentação nas ferramentas sem fio relevantes da Husqvarna. Para evitar ferimentos, a bateria não deve ser usada como fonte de alimentação em outras ferramentas.

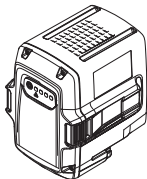

**ATENÇÃO!** Proteja a bateria da exposição à luz solar directa, do calor e de chamas. A bateria pode explodir se atirada para o lume. Existe risco de queimaduras e/ou queimaduras químicas.



**ATENÇÃO!** Evite todo o contacto da pele com o ácido da bateria. Este pode causar irritação da pele, queimaduras ou lesões por corrosão. Se o ácido entrar em contacto com os olhos, não os esfregue; lave os olhos com bastante água durante, pelo menos, 15 minutos. Consulte o médico. Caso ocorra contacto accidental, deve lavar qualquer parte do corpo exposta com quantidades abundantes de água e sabão.



**ATENÇÃO!** Nunca ligue o terminal da bateria a chaves, moedas, parafusos ou outros objectos metálicos para não provocar um curto-circuito na bateria. Nunca insira objectos nos respiradouros da bateria.

Baterias não usadas devem ficar afastadas de objectos metálicos tais como pregos, moedas, jóias. Não tente desmontar ou esmagar a bateria

- Utilize a bateria em ambientes em que as temperaturas se encontrem entre -10 °C e 40 °C.
- Não exponha a bateria a microondas ou pressões elevadas.
- Nunca limpe a bateria ou o carregador da bateria com água. Veja mais instruções em Manutenção.
- Mantenha a bateria fora do alcance de crianças.
- Proteja a bateria da chuva e de condições de elevada humidade.

## Segurança do carregador de bateria

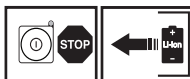

Utilize apenas Carregadores Husqvarna QC para carregar as baterias de substituição da Husqvarna, BLi.

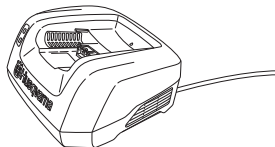

# INSTRUÇÕES GERAIS DE SEGURANÇA



**ATENÇÃO!** Minimize o risco de choques eléctricos ou curto-circuitos da seguinte forma:

**Nunca insira qualquer objecto nas ranhuras de arrefecimento do carregador.**

**Não tente desmontar o carregador da bateria.**

**Nunca ligue os terminais do carregador a objectos metálicos, dado que pode provocar um curto-circuito no carregador da bateria.**

**Utilize tomadas eléctricas aprovadas e que não apresentem danos.**



**ATENÇÃO!** Não utilize o carregador da bateria perto de materiais corrosivos ou inflamáveis. Não cubra o carregador da bateria. Em caso de fumo ou fogo, desligue o carregador da bateria da tomada. Cuidado com os riscos de incêndio.

- Verifique regularmente que o cabo de ligação do carregador da bateria se encontra intacto e que não apresenta rachaduras.
- Nunca transporte o carregador da bateria pelo cabo, nem desligue a tomada puxando pelo mesmo
- Mantenha todos os fios e extensões longe de água, de óleo e de arestas vivas. Certifique-se de que o fio não fica entalado em portas, cercas e similares. Se isso acontecer podem objectos tornar-se condutores. Inspeccione as extensões periodicamente e substitua-as caso se encontrem danificadas.

Não utilize:

- um carregador da bateria avariado ou danificado uma bateria avariada, danificada ou deformada.

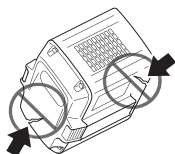

Não carregar:

- baterias não recarregáveis no carregador da bateria nem as utilize na máquina.
- o carregador de bateria para carregar a bateria no exterior.
- a bateria à chuva ou em condições de humidade forte.
- a bateria exposta à luz solar directa.

Utilize o carregador da bateria apenas quando a temperatura ambiente se encontra entre os 5 °C e os 40 °C. Utilize o carregador em ambientes bem ventilados, secos e isentos de poeiras.

## Equipamento de segurança da máquina

Nesta secção esclarecem-se quais são as peças de segurança da máquina, que função desempenham e ainda como efectuar o controlo e a manutenção para se certificar da sua operacionalidade. Ver capítulo Como se chama?, para localizar onde estas peças se encontram na sua máquina.

O tempo de vida útil ou a duração da operação da máquina podem ser afectados e o perigo de acidentes pode aumentar se a manutenção da máquina não for correcta e se as revisões e reparações não forem executadas de forma profissional. Se necessitar de mais esclarecimentos, entre em contacto com uma oficina autorizada.

### IMPORTANTE!

Toda a assistência e reparação da máquina requer formação especializada. Especialmente no que se refere ao equipamento de segurança. Se a máquina não satisfizer algum dos controlos abaixo mencionados, procure a sua oficina autorizada. A compra de qualquer dos nossos produtos garante-lhe a obtenção de reparação e assistência profissionais. Se o local da compra da máquina não for um dos nossos concessionários com assistência técnica, consulte a oficina autorizada mais próxima.



**ATENÇÃO!** Nunca use uma máquina com equipamento de segurança defeituoso. O equipamento de segurança da máquina deverá ser controlado e a sua manutenção feita conforme se descreve nesta secção. Se a sua máquina não satisfizer a algum desses controlos, deverá ser enviada a uma oficina autorizada para reparação.

## Painel de Controlo

Certifique-se de que a máquina se liga ou desliga quando o botão de activação/desactivação (1) é premido e mantido (>1 seg.). O LED verde (2) acende-se ou apaga-se.

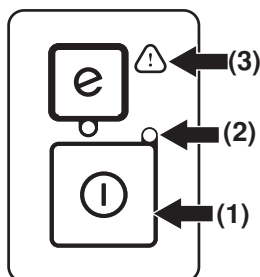



# INSTRUÇÕES GERAIS DE SEGURANÇA

O símbolo de aviso intermitente (3) e o LED verde (2) acesos podem indicar que:

- não é possível aplicar toda a potência e, ao mesmo tempo, activar a máquina. Solte o interruptor de alimentação e a máquina fica activa.
- a máquina encontra-se bloqueada. Desactive a máquina. Remova a bateria da máquina. Retire os galhos, ramos ou outros materiais que se encontram encravados nas lâminas.
- a máquina está em sobrecarga devido a utilização intensiva. Solte o interruptor de alimentação e a máquina fica activa.

Se o símbolo de aviso (3) ficar intermitente, isso indica que a máquina se encontra demasiado quente e a máquina desliga-se. Quando a máquina regressa à temperatura normal, fica novamente pronta a funcionar e pode voltar a ligá-la.

A luz de aviso vermelha constante (3) indica necessidade de assistência.

## Bloqueio do interruptor de alimentação

O interruptor de alimentação tem como função evitar a activação involuntária. É necessário premir o bloqueio do interruptor de alimentação e o interruptor de alimentação. A ordem pela qual prime o bloqueio do interruptor de alimentação e o interruptor de alimentação é indiferente. Quando solta o punho, o interruptor de alimentação e o bloqueio do interruptor de alimentação retornam às suas posições originais. Este movimento é provocado por sistemas de molas independentes entre si. Nesta posição, o interruptor de alimentação fica automaticamente bloqueado num estado de não funcionamento.

Ligue a máquina. Prima o bloqueio do interruptor de alimentação no punho dianteiro.

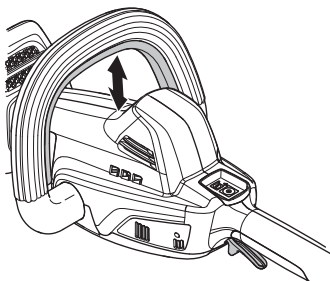

- Prima o interruptor de alimentação para a frente para o soltar.

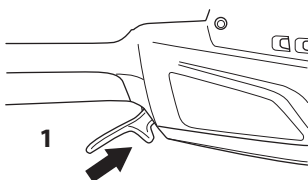

- Depois, prima o interruptor de alimentação para cima para acelerar ao máximo.

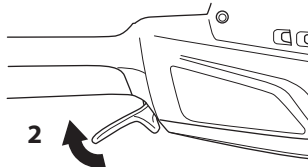

Solte o interruptor de alimentação e verifique se este retorna livremente à sua posição original. A unidade de corte deve parar em 1 segundo.

Active novamente a máquina e solte o bloqueio do interruptor de alimentação no punho dianteiro. Certifique-se de que o bloqueio do interruptor de alimentação retorna à sua posição original quando é solto. A unidade de corte deve parar em 1 segundo.

## Protecção das mãos

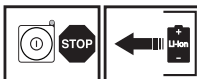

A protecção das mãos evita também que o utilizador entre em contacto com as facas em funcionamento, p. ex. se o utilizador largar o punho dianteiro.

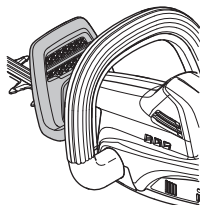

Certifique-se que a protecção das mãos está bem montada. Certifique-se que a protecção das mãos está intacta.

## Lâmina e protecção da lâmina



A parte exterior das lâminas (1) tem a mesma forma que as protecções das lâminas.

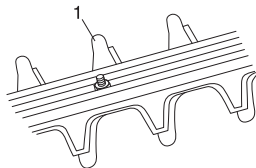

Verifique se a protecção da faca está intacta e não deformada. Substitua a unidade de corte caso esteja dobrada ou danificada. O termo "ferramenta eléctrica" nos avisos refere-se a ferramentas (com fio) ligadas à corrente eléctrica ou a ferramentas (sem fio) de funcionamento a bateria.



# MANUSEIO DAS BATERIAS

## Estado de bateria

O visor mostra a capacidade da bateria e se existem quaisquer problemas com a mesma. A capacidade da bateria é apresentada durante 5 segundos depois da máquina ser desligada ou quando o botão indicador da bateria é premido. O símbolo de aviso na bateria acende-se quando ocorre um erro. Consulte os códigos de avaria.

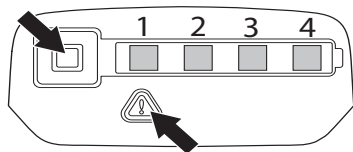

Luzes LED	Estado de bateria
Todos os LED acesos	Carga completa (75-100%).
LED 1, LED 2 e LED 3 acesos.	A bateria está carregada a 50%-75%.
LED 1 e LED 2 acesos.	A bateria está carregada a 25%-50%.
LED 1 aceso.	A bateria está carregada a 0%-25%.
LED 1 intermitente	A bateria está descarregada. Carregue a bateria.

## Carregador da bateria



**ATENÇÃO! Risco de choque eléctrico e curto-circuitos. Utilize tomadas eléctricas aprovadas e que não apresentem danos. Assegure-se de que o cabo não se danifica. Substitua o cabo caso este aparente ter qualquer tipo de danos.**

## Ligar o carregador da bateria

- Ligue o carregador da bateria a uma rede eléctrica com tensão e frequência especificadas na etiqueta de tipo. Insira a ficha na tomada de parede. O LED do carregador da bateria pisca uma vez a verde.

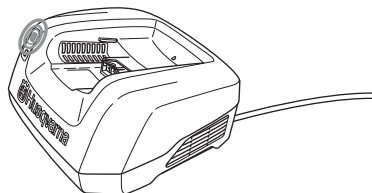

- A bateria não será carregada se a sua temperatura exceder os 50 °C. Nesse caso, o carregador da bateria irá arrefecer activamente a bateria.

## Ligue a bateria ao carregador da bateria.

Verifique regularmente se a bateria e o carregador da bateria se encontram intactos. Veja mais instruções em Manutenção.

A bateria deve ser carregada antes da primeira utilização. Quando fornecida, a bateria encontra-se carregada em apenas 30%.

- Coloque a bateria no carregador da bateria. Assegure-se de que a bateria se encontra ligada ao carregador da bateria.

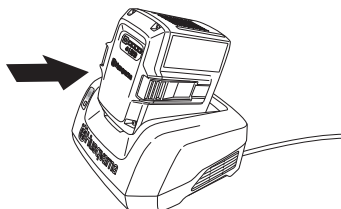

- A luz verde de carga do carregador acende-se quando a bateria está ligada ao carregador.
- Quando todos os LED estão acesos, a bateria encontra-se carregada.

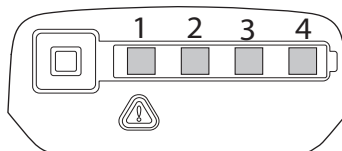

- Desligue a ficha da corrente. Nunca puxe pelo cabo de alimentação para desligar da tomada.
- Retire a bateria do carregador da bateria.

## Estado de carga

As baterias de íões de lítio podem ser carregadas independentemente do seu nível de carga. O processo de carregamento pode ser cancelado ou iniciado independentemente do nível de carga da bateria. A bateria não fica danificada. Uma bateria completamente carregada não perde a sua carga mesmo que a bateria seja deixada no carregador.

A bateria não será carregada se a sua temperatura exceder os 50 °C.

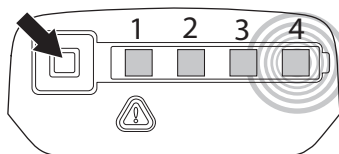

# MANUSEIO DAS BATERIAS

Ecrã LED	Estado de carga
LED 1 intermitente	A bateria está carregada a 0%-25%.
LED 1 aceso, LED 2 intermitente.	A bateria está carregada a 25%-50%.
LED 1 e LED 2 acesos, LED 3 intermitente	A bateria está carregada a 50%-75%.
LED 1, LED 2 e LED 3 acesos, LED 4 intermitente	A bateria está carregada a 75%-100%
LED 1, LED 2, LED 3 e LED 4 acesos.	Quando todos os LED da bateria estão acesos, esta está totalmente carregada.

## Transporte e armazenagem



- As baterias de íões de lítio incluídas estão sujeitas aos requisitos da legislação sobre mercadorias perigosas.
- No âmbito do transporte comercial, por exemplo, realizado por terceiros ou agentes aduaneiros, têm de ser respeitados os requisitos especiais relativos à embalagem e etiquetagem das mercadorias.
- Para a preparação do item a enviar, obtenha informações junto de um especialista em materiais perigosos. Respeite ainda os regulamentos nacionais aplicáveis, provavelmente mais detalhados.
- Envolve com fita ou proteja os contactos abertos e coloque a bateria numa posição em que não seja possível mover-se no interior da embalagem.
- Trave a máquina durante o transporte.
- Retire sempre a bateria para armazenagem e transporte.
- Guarde a bateria e o carregador da bateria num local seco e em que não se forme humidade ou gelo.
- Para evitar acidentes, certifique-se de que a bateria não está ligada à máquina quando a armazenar.
- Não armazene a bateria em locais onde possa haver electricidade estática. Nunca armazene a bateria numa caixa metálica.
- Armazene a bateria e o carregador da bateria num local onde a temperatura varie entre 5 °C e 45 °C e nunca expostos à luz solar directa.
- Guarde o carregador da bateria no interior, num espaço seco.
- Assegure-se de que guarda a bateria separada do carregador da bateria. Armazene o equipamento numa área que seja possível de trancar, de modo a mantê-lo fora do alcance de crianças e pessoas não autorizadas.
- Certifique-se de que a máquina foi cuidadosamente limpa e submetida a uma revisão completa antes de ser armazenada por tempo prolongado.

## Eliminação da bateria, do carregador da bateria e da máquina

O símbolo no produto ou respectiva embalagem indica que este produto não pode ser processado como detritos domésticos. O produto deve então ser entregue a uma estação de reciclagem adequada para reciclagem de equipamento eléctrico e electrónico.

Providenciando para que este produto seja processado de forma correcta, você pode contribuir para contrariar potenciais consequências negativas para o meio ambiente e pessoas, que caso contrário, podem ser provocadas pela gestão inadequada dos resíduos deste produto. Para mais informação sobre a reciclagem deste produto, contacte os serviços competentes da sua autarquia, o serviço de recolha de resíduos domésticos ou o estabelecimento onde adquiriu o produto.

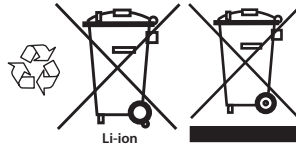

# ARRANQUE E PARAGEM

## Controlo antes de arrancar

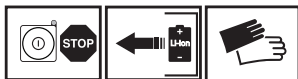

- Inspeccione a área de trabalho. Remova objectos que possam ser lançados.
- Examine o equipamento de corte. Nunca utilize facas sem gume, rachadas ou defeituosas.
- Verifique se a máquina está em perfeito estado. Verifique se todos os parafusos e pernos estão apertados correctamente.
- Use a máquina somente para as funções a que a mesma se destina.
- Certifique-se de que os punhos e as funções de segurança estão em ordem. Nunca utilize uma máquina em que faltem peças ou tenha sido modificada de forma ficar diferente das especificações. Deve-se usar luvas quando necessário.
- Todas as coberturas devem estar devidamente montadas e intactas antes do arranque da máquina.

## Ligue a bateria à máquina

Utilize sempre baterias totalmente carregadas. Utilize apenas baterias originais da Husqvarna na sua máquina. Consulte as Especificações técnicas.

- Insira a bateria na máquina. A bateria deve deslizar facilmente até ao suporte de bateria da máquina. Se a bateria não deslizar facilmente ao suporte, não está a ser inserida correctamente. A bateria encontra-se correctamente inserida quando se ouve um clique. Certifique-se de que a bateria se encontra correctamente montada na máquina.

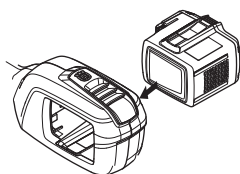

## Arranque e paragem



**ATENÇÃO!** Não permita a presença de pessoas estranhas na área de trabalho, sob risco de danos pessoais sérios. A distância de segurança é de 15 metros.

## Arranque

Ligue a máquina. Prima e mantenha premido o botão de início (>1 seg.) até o LED verde se acender.

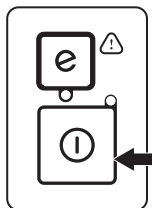

Prima o bloqueio do interruptor de alimentação para a cima. Este encontra-se no punho dianteiro.

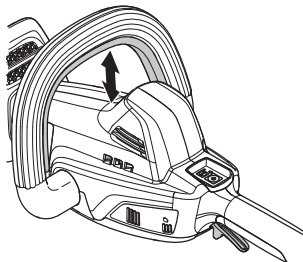

Prima o interruptor de alimentação para a frente para o soltar.

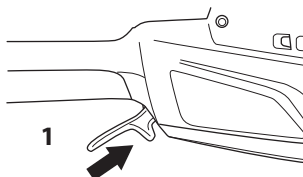

Depois, prima o interruptor de alimentação para cima para acelerar ao máximo.

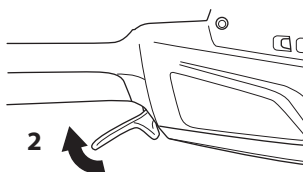

---

## ARRANQUE E PARAGEM

---

### Paragem

Interrompa o funcionamento da máquina soltando o interruptor de alimentação ou o bloqueio do interruptor de alimentação e desactive a máquina.

Retire a bateria da máquina premindo os dois botões de desengate e puxando a bateria para fora.

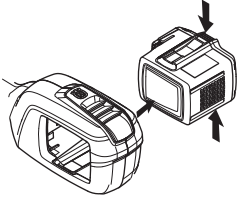

**IMPORTANT!** Remova sempre a bateria para evitar que a máquina comece acidentalmente a funcionar.

# TÉCNICA DE TRABALHO

## Instruções gerais de trabalho

### IMPORTANTE!

Esta secção aborda regras básicas de segurança para o trabalho com a tesoura para sebes.

Se você se sentir inseguro sobre o modo de prosseguir com o trabalho, consulte um especialista. Dirija-se ao seu revendedor ou à sua oficina autorizada.

Evite toda a forma de uso para a qual se sinta insuficientemente qualificado.



**ATENÇÃO!** Esta máquina pode provocar acidentes pessoais graves. Leia as instruções de segurança cuidadosamente. Aprenda a utilizar como deve a máquina.



**ATENÇÃO!** Ferramenta cortante. Não toque na ferramenta, sem primeiro desligar o motor. Retire sempre a bateria antes de realizar qualquer tipo de manutenção na máquina.

## Regras básicas de segurança



- Não permita nunca que uma criança use a máquina ou se encontre na proximidade da mesma.
- Observe a vizinhança e certifique-se de que não há risco de pessoas ou animais entrarem em contacto com o equipamento de corte.
- Nunca permita que outra pessoa utilize a máquina sem estar certo de que a mesma entendeu o conteúdo do manual de instruções.
- Inspeccione a área de trabalho. Remova objectos que possam ser lançados.
- Nunca trabalhe de uma escada, banco ou qualquer outra posição elevada, que não seja completamente segura.

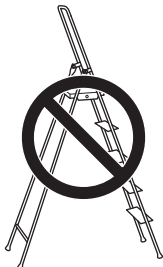

- **NOTA!** Nunca use uma máquina sem que possa pedir ajuda em caso de acidente. Providencie para que ninguém esteja a menos de 15 m do local de trabalho.

- Nunca use a máquina em condições atmosféricas desfavoráveis, por exemplo, nevoeiro, chuva, vento forte, frio intenso, etc.
- Se tocar em qualquer objecto ou se ocorrerem vibrações, pare a máquina imediatamente. Retire a bateria da máquina e verifique se a máquina não sofreu danos.

## SavE mode

A máquina está equipada com uma função de economia de bateria (SavE). Active a função premindo o botão SavE. Um LED verde acende-se para indicar que a função está activa.

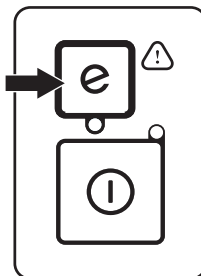

## Funcionalidade de desligar automático

A máquina está equipada com uma funcionalidade que desactiva a máquina quando esta não é utilizada. O LED verde e a máquina desligam-se após 1 minuto.

## Instruções de segurança durante o trabalho.



- Não se debruce. Mantenha o equilíbrio e os pés sempre bem assentes.
- Desligue a máquina quando tiver de movê-la.
- Nunca pouse a máquina sem a ter antes desligado e retire sempre a bateria.



**ATENÇÃO!** Cuidado com material arremessado. Use sempre protecção aprovada para os olhos. Nunca se incline sobre a protecção do equipamento de corte. Pedras, lixo, etc., podem ser projectados contra os olhos e causar cegueira ou ferimentos graves.

Mantenha estranhos ao trabalho afastados. Crianças, animais, espectadores e ajudantes deverão ficar fora da zona de segurança de 15 metros. Pare a máquina imediatamente se alguém se aproximar. Nunca balance a máquina em sua volta sem verificar se alguém se encontra atrás de si ou na zona de segurança.

# TÉCNICA DE TRABALHO

- Use sempre ambas as mãos para segurar a máquina. Mantenha a máquina ao lado do corpo.

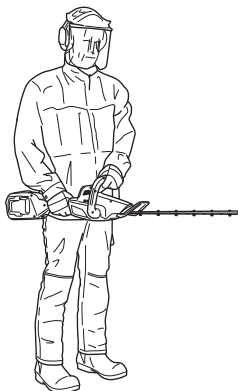

- Certifique-se de que as roupas e as partes do corpo não entram em contacto com o equipamento de corte quando este está activo.
- Ao desligar o motor, mantenha as mãos e os pés afastados do acessório de corte até que o motor esteja totalmente parado.
- Durante a operação de corte, tome cuidado com galhos que possam ser projectados. Não corte muito perto do chão. Pedras e outros objectos podem ser lançados.
- Inspeccione o objecto a cortar com vista a corpos estranhos, tais como linhas eléctricas, insectos, outros animais, etc. ou peças que possam danificar o equipamento de corte, tais como pregos e outros objectos metálicos.
- No caso de alguma coisa ficar presa nas lâminas no decorrer do trabalho, o motor terá de ser desligado e parado completamente antes de se poder limpar as lâminas. Remova a bateria da máquina.
- Não deixe nunca a máquina sem vigilância com o motor a trabalhar.

## Instruções de segurança depois de terminar o trabalho

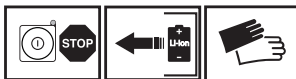

- Quando a máquina não está em uso, devem sempre ser colocadas as protecções para transporte no equipamento de corte.
- Antes da limpeza, reparação ou inspecção, certifique-se de que o acessório de corte está parado. Remova a bateria da máquina.

- Utilize sempre luvas reforçadas ao reparar o equipamento de corte. As facas são muito afiadas e podem facilmente causar ferimentos por corte.

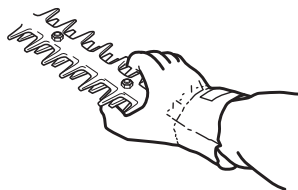

- Mantenha a máquina fora do alcance de crianças.
- Use somente peças originais nas reparações.

## Técnicas básicas de trabalho

- Ao cortar lados, trabalhar com movimentos oscilatórios de baixo para cima.

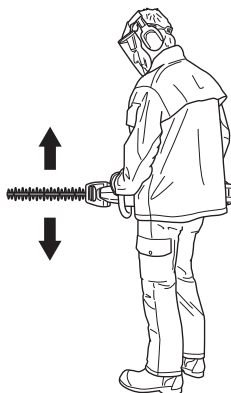

- Ao cortar uma sebe, o motor deve estar sempre virado para longe da sebe.
- Para melhor equilíbrio, segure a máquina o mais perto do corpo possível.

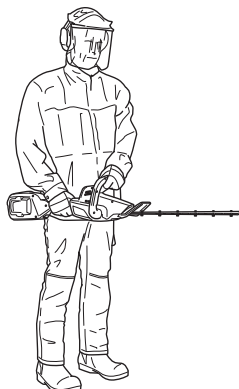

- Certifique-se que a ponta não toca no chão.
- Não tente forçar o trabalho e mova-se a uma velocidade regular de modo a que os ramos sejam cortados por igual.

# MANUTENÇÃO

## Inspeção e manutenção

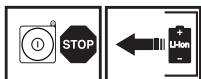

**ATENÇÃO!** Retire sempre a bateria antes de realizar qualquer tipo de manutenção na máquina.

**IMPORTANTE!** Nunca limpe a bateria ou o carregador da bateria com água.

Agentes fortes de limpeza podem danificar o plástico.

Toda a assistência e reparação da máquina requer formação especializada. Especialmente no que se refere ao equipamento de segurança. Se a máquina não satisfizer algum dos controlos abaixo mencionados, procure a sua oficina autorizada. A compra de qualquer dos nossos produtos garante-lhe a obtenção de reparação e assistência profissionais. Se o local da compra da máquina não for um dos nossos concessionários com assistência técnica, consulte a oficina autorizada mais próxima. Utilize sempre peças sobresselentes originais.

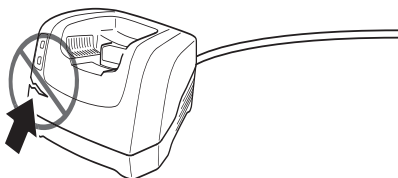

Verifique regularmente se a bateria e o carregador da bateria se encontram intactos.

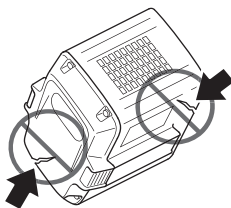

## Limpeza

Limpe a máquina após a sua utilização.

Assegure-se de que a bateria e o carregador da bateria se encontram limpos e que os terminais da bateria e do carregador da bateria se encontram limpos antes de colocar a bateria no carregador.

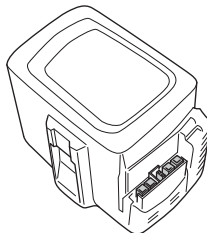

Mantenha as calhas de guia da bateria limpas. Limpe os componentes plásticos com um pano seco e limpo.

## Limpeza e Lubrificação

Limpar as lâminas de resina e seiva com o produto de limpeza, antes e depois de cada ocasião de uso.

Verifique que os gumes da lâmina não se encontram danificados nem deformados. Limpe quaisquer rebarbas. Verifique se as lâminas se movem livremente.

Lubrifique a lâmina com o óleo especial antes de a armazenar por tempo prolongado.

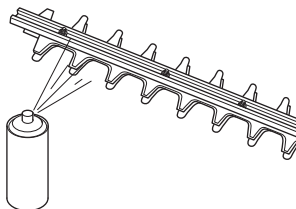

# MANUTENÇÃO

## Esquema de detecção de avarias

### Painel de Controlo

A resolução de problemas faz-se a partir do teclado.

Ecrã LED	Avarias possíveis	Ação possível
LED de erro intermitente.	Sobrecarga.	O acessório de corte está obstruído. Solte o acessório de corte.
	Desvio de temperatura	Aguarde que a máquina arrefeça.
	O interruptor de alimentação e o botão de activação devem ser premidos ao mesmo tempo.	Solte o interruptor de alimentação e a máquina fica activa.
LED de erro com luz vermelha acesa.	Assistência	Contacte o sua oficina autorizada.

### Bateria e carregador da bateria

Resolução de problemas da bateria e/ou do carregador da bateria durante o carregamento.

Ecrã LED	Avarias possíveis	Ação possível
O LED DE ERRO pisca	Desvio de temperatura	Utilize a bateria em ambientes em que as temperaturas se encontrem entre -10 °C e 40 °C.
	Sobretensão	Verifique se a tensão de rede coincide com a indicada na placa que se encontra na máquina. Retire a bateria do carregador da bateria.
O LED DE ERRO está aceso em contínuo	A diferença entre as células célula é demasiada (1V)	Contacte o sua oficina autorizada.



# MANUTENÇÃO

## Esquema de manutenção



**ATENÇÃO!** Retire sempre a bateria antes de realizar qualquer tipo de manutenção na máquina.

Abaixo segue uma lista dos cuidados a ter com a máquina. A maioria dos pontos encontram-se descritos na secção Manutenção. O utente só pode efectuar trabalhos de manutenção e assistência do tipo descrito nestas instruções. Intervenções maiores devem ser efectuadas por uma oficina autorizada.

Manutenção	Controle diário	Controle semanal	Controle mensal
Limpe a máquina externamente.	X		
Verifique se o contacto de arranque e paragem funciona devidamente e se está em bom estado.	X		
Verifique se o interruptor de gatilho e o bloqueio do interruptor de gatilho funcionam com segurança.	X		
Verifique se todos os controlos estão isentos de danos e prontos a funcionar.	X		
Verifique se a faca e o protector da faca estão em bom estado e sem fendas ou fissuras. Substitua a faca ou o protector de faca que tenham sido sujeitos a golpes ou estejam fendidos ou fissurados.	X		
Substitua a unidade de corte caso esteja dobrada ou danificada.	X		
Verifique se a protecção das mãos não está danificada. Substitua protecções danificadas.	X		
Verifique se os parafusos e porcas estão apertados.	X		
Verifique se a bateria está intacta.	X		
Verifique a carga da bateria.	X		
Verifique se o carregador da bateria está intacto e funcional.	X		
Verifique se os parafusos que mantém as facas unidas estão bem apertados.		X	
Verifique as ligações entre a bateria e a máquina e verifique também a ligação entre a bateria e o carregador da bateria.			X

# ESPECIFICAÇÕES TÉCNICAS

## Especificações técnicas

<b>Motor</b>	<b>136 LiHD50</b>
Tipo de motor	PMDC (4 escovas)
<b>Peso</b>	
Peso sem bateria, kg	3,8
Peso com bateria, kg	4,6
<b>Tempo de operação da bateria</b>	
Tempo de operação da bateria, min, (execução livre) com SavE activo	45
<b>Faca</b>	
Tipo	Duplas
Comprimento da faca, mm	500
Velocidade da lâmina, cortes/min com função SavE activada	2700
Velocidade da lâmina, cortes/min com função SavE desactivada	3200
<b>Emissões de ruído</b>	
(ver nota 1)	
Nível de potência sonora, medido em dB(A)	89
Nível de potência sonora, $L_{WA}$ garantido dB(A)	91
<b>Níveis acústicos</b>	
Nível de pressão sonora, junto do ouvido do operador, medido de acordo com as normas EN 60745-1 e EN 60745-2-15, dB (A):	78
<b>Níveis de vibração</b>	
(ver nota 2)	
Níveis de vibração ( $a_h$ ) nos punhos, medidos de acordo com as normas EN 60745-1 e EN 60745-2-15, $m/s^2$ .	3,9

Utilize apenas baterias BLi originais da Husqvarna na sua máquina.

<b>Carregadores adequados a baterias específicas, BLi.</b>		
Carregador da bateria	<b>QC120</b>	<b>QC330</b>
Tensão da corrente, V	220-240	100-240
Frequência, Hz	50-60	50-60
Potência, W	125	330

Nota 1: Emissões sonoras para as imediações, medidas sob forma de potência sonora ( $L_{WA}$ ) conforme a directiva da CE 2000/14/CE. A diferença entre a potência sonora garantida e medida é que a potência sonora garantida e inclui também a dispersão no resultado da medição e as variações entre diferentes máquinas do mesmo modelo, de acordo com a Directiva 2000/14/CE.

Nota 2: Os dados comunicados relativamente ao nível de vibração têm uma dispersão estatística típica (desvio padrão) de  $1,5 m/s^2$ .

- O valor total de vibração declarado foi medido de acordo com um método de teste padrão e pode ser utilizado para comparar ferramentas.

- O valor total de vibração declarado também pode ser utilizado para uma avaliação preliminar da exposição.

---

## ESPECIFICAÇÕES TÉCNICAS

---

### **Certificado CE de conformidade (Válido unicamente na Europa)**

Nós, **Husqvarna AB**, S-561 82 Huskvarna, Suécia, telefone nº +46-36-146500, declaramos ser de nossa inteira responsabilidade que os produtos aparador de sebes **Husqvarna 136LiHD50** a que se refere esta declaração, com números de série do ano de 2012 e seguintes (o ano é claramente identificado na etiqueta de tipo, seguido de um número de série) está conforme as DIRECTRIZES DO CONSELHO a seguir mencionadas:

- de 17 de Maio de 2006 "referente a máquinas" **2006/42/CE**.
- de 15 de Dezembro de 2004 "referente a compatibilidade electromagnética" **2004/108/CEE**.
- de 8 de Maio de 2000 "referente à emissões sonoras para as imediações" **2000/14/CE**.
- de 12 de Dezembro de 2006, "relativa ao material eléctrico destinado a ser utilizado dentro de certos limites de tensão" **2006/95/CE**.
- de 6 de Setembro de 2006 "relativa a pilhas e acumuladores e respectivos resíduos" **2006/66/CE**. Para informações referentes às emissões sonoras, ver o capítulo Especificações técnicas.

Foram respeitadas as normas seguintes:

**EN 60745-1, EN 60745-2-15, EN 62133, EN 60335-2-29**

Huskvarna, 6 de Fevereiro de 2012



Peter Lameli, CTO (Representante autorizado da Husqvarna AB e responsável pela documentação técnica.)

# SIMBOLOGIA

## I simboli sulla macchina:

Traduzione della versione originale svedese delle istruzioni per l'uso.

**AVVERTENZA!** Se usato in modo incauto o erraneo, il tagliasiipi può essere uno strumento pericoloso, che può causare danni gravi o anche mortali. E' molto

importante perciò che chi lo usa legga e comprenda il contenuto di questo manuale delle istruzioni.

Usare sempre:

- Protezioni acustiche omologate
- Protezione per gli occhi omologata



Il presente prodotto è conforme alle vigenti direttive CEE.



Il simbolo riportato sul prodotto o sulla confezione indica che il prodotto non può essere smaltito fra i rifiuti domestici. Questo prodotto deve essere depositato in un apposito impianto di riciclaggio. (Solo per l'Europa)



Non esporre alla pioggia.



Corrente diretta



Emissioni di rumore nell'ambiente in base alla direttiva della Comunità Europea. L'emissione della macchina è indicata al capitolo Dati tecnici e sulla decalcomania.



## Simboli sulla batteria e/o sul caricabatterie

Prima di usare la macchina, leggere per intero le istruzioni per l'uso e accertarsi di averne compreso il contenuto.

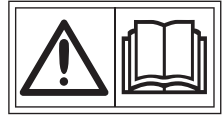

Questo prodotto deve essere depositato in un apposito impianto di riciclaggio. (Solo per l'Europa)

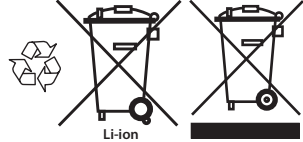

Trasformatore a prova di guasti



Utilizzare e conservare il caricabatterie solo all'interno.



Doppio isolamento



**I restanti simboli/decalcomanie riguardano particolari requisiti necessari per ottenere la certificazione in alcuni mercati.**

## Simboli nelle istruzioni per l'uso:

La macchina si aziona e si spegne premendo il pulsante di accensione e spegnimento.



Utilizzare sempre guanti protettivi omologati.



Rimuovere la batteria. **IMPORTANTE!** Rimuovere sempre la batteria per evitare che la macchina venga azionata per errore.



# SIMBOLOGIA

Sul tagliasiepi, sulla batteria e sul caricabatterie sono presenti le etichette indicate di seguito.

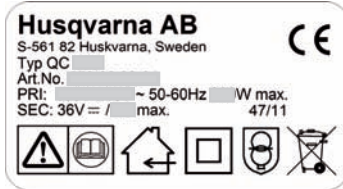
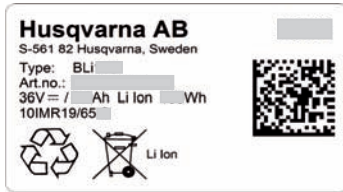
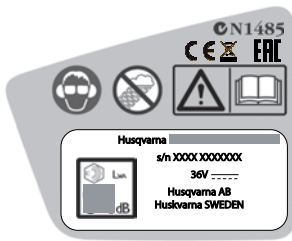

## Indice

### SIMBOLOGIA

I simboli sulla macchina: .....	224
Simboli sulla batteria e/o sul caricabatterie .....	224
Simboli nelle istruzioni per l'uso: .....	224

### INDICE

Indice .....	226
Prima dell'avviamento osservare quanto segue: ..	226

### INTRODUZIONE

Alla gentile clientela .....	227
------------------------------	-----

### CHE COSA C'È?

Che cosa c'è? .....	228
---------------------	-----

### NORME GENERALI DI SICUREZZA

Avvertenze generali di sicurezza dell'attrezzo elettrico .....	229
Abbigliamento protettivo .....	231
Batteria e caricabatterie .....	232
Dispositivi di sicurezza della macchina .....	233

### MANIPOLAZIONE DELLA BATTERIA

Stato della batteria .....	235
Caricabatterie .....	235
Trasporto e rimessaggio .....	236
Smaltimento della batteria, del caricabatterie e della macchina .....	236

### AVVIAMENTO E ARRESTO

Controlli prima dell'avviamento .....	237
Collegare la batteria alla macchina. ....	237
Avviamento e arresto .....	237

### TECNICA DI LAVORO

Istruzioni generali di lavoro .....	239
-------------------------------------	-----

### MANUTENZIONE

Ispezione e manutenzione .....	241
Pulizia e lubrificazione .....	241
Schema ricerca guasti .....	242
Schema di manutenzione .....	243

### CARATTERISTICHE TECNICHE

Caratteristiche tecniche .....	244
Dichiarazione di conformità CE .....	245

## Prima dell'avviamento osservare quanto segue:

Leggere accuratamente le istruzioni per l'uso.



**AVVERTENZA!** Una lunga esposizione al rumore può comportare lesioni permanenti all'udito. Usare quindi sempre cuffie di protezione omologate.



**AVVERTENZA!** Evitare assolutamente di modificare la versione originale della macchina senza l'autorizzazione del fabbricante. Usare sempre accessori originali. Modifiche e/o accessori non autorizzati possono causare lesioni gravi o mortali all'operatore o a terzi.



**AVVERTENZA!** Se usato in modo incauto o erroneo, il tagliaerba può essere uno strumento pericoloso, che può causare danni gravi o anche mortali. E' molto importante perciò che chi lo usa legga e comprenda il contenuto di questo manuale delle istruzioni.

---

# INTRODUZIONE

---

## Alla gentile clientela

Congratulazioni per aver scelto di acquistare un prodotto Husqvarna! Le origini della Husqvarna risalgono al 1689 quando il re Karl XI fece costruire una fabbrica sulle rive del fiume Huskvarnaån per la produzione di moschetti. La posizione sul fiume Huskvarnaån è spiegata dal fatto che il fiume veniva usato per produrre energia, rappresentando così una vera e propria centrale idroelettrica. Durante gli oltre 300 anni della sua esistenza, l'azienda Husqvarna ha fabbricato innumerevoli prodotti, dalle stufe a legna fino ai moderni elettrodomestici, dalle macchine da cucire alle biciclette e alle motociclette. Nel 1956 venne lanciato il primo rasaerba a motore, seguito dalla motosega nel 1959 ed è proprio questo il settore di competenza odierno della Husqvarna.

La Husqvarna è oggi uno dei leader mondiali nella produzione di articoli per giardinaggio e silvicoltura, con qualità e prestazioni come priorità assoluta. L'idea commerciale si basa sullo sviluppo, la produzione e la commercializzazione di prodotti a motore destinati a giardinaggio e silvicoltura ed anche al settore edilizio e a quello dell'installazione di impianti. La Husqvarna vuole inoltre essere all'avanguardia per quanto concerne l'ergonomia, le esigenze dell'operatore, la sicurezza e il rispetto dell'ambiente, motivi per cui sono state introdotte una serie di innovazioni tecnologiche al fine di migliorare i prodotti da questi punti di vista.

Siamo convinti che sarete pienamente soddisfatti della qualità e delle prestazioni del nostro prodotto per un lungo tempo a venire. L'acquisto di uno dei nostri prodotti vi garantisce l'accesso alla competenza di personale qualificato per l'assistenza e le riparazioni in caso di necessità. Se non avete acquistato la macchina presso uno dei nostri rivenditori autorizzati, rivolgetevi alla più vicina officina di assistenza.

Ci auguriamo che rimarrete soddisfatti della vostra macchina e speriamo di potervi servire per molto tempo in futuro. Non dimenticate che questo manuale delle istruzioni è un documento di valore. Seguendone il contenuto (uso, assistenza, manutenzione ecc.) potrete aumentare notevolmente la durata della vostra macchina e anche il suo valore di usato. Se vendete la macchina, ricordate di consegnare il manuale delle istruzioni al nuovo proprietario.

La ringraziamo per aver scelto un prodotto Husqvarna.

La Husqvarna AB procede costantemente allo sviluppo dei propri prodotti e si riserva quindi il diritto di apportare, senza alcun preavviso, modifiche riguardanti fra l'altro la forma e l'aspetto esteriore.

## CHE COSA C'È?

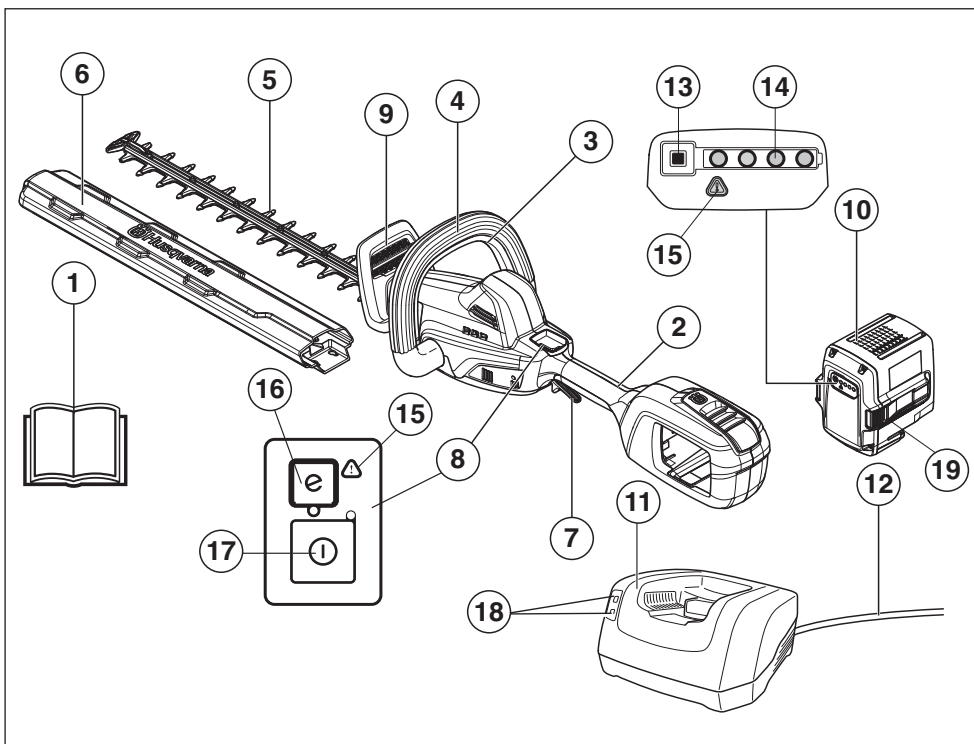

### Che cosa c'è?

- |                            |  |
|----------------------------|--|
| 1 Istruzioni per l'uso     | 11 Caricabatterie                          |
| 2 Impugnatura posteriore   | 12 Filo                                    |
| 3 Fermo della leva comando | 13 Pulsante di indicatore di batteria      |
| 4 Impugnatura anteriore    | 14 Stato della batteria                    |
| 5 Coltello                 | 15 Indicatore d'avvertimento               |
| 6 Protezione per trasporto | 16 Pulsante SavE                           |
| 7 Leva comando             | 17 Attivare e disattivare il pulsante      |
| 8 Quadro di comando        | 18 Indicatore di accensione e avvertimento |
| 9 Protezione della mano    | 19 Pulsanti per il rilascio della batteria |
| 10 Batteria                |  |



# NORME GENERALI DI SICUREZZA

## Avvertenze generali di sicurezza dell'attrezzo elettrico

Prima di usare la macchina, leggere per intero le istruzioni per l'uso e accertarsi di averne compreso il contenuto.

La macchina è destinata al solo taglio di rami e rametti.

Rimuovere sempre la batteria per evitare che la macchina venga azionata per errore.



**AVVERTENZA!** Leggere attentamente tutte le avvertenze di sicurezza e tutte le istruzioni. Dalla mancata osservazione di avvertenze e istruzioni possono derivare scosse elettriche, incendi e/o danni gravi.

### IMPORTANTE!

Conservare tutte le avvertenze e le istruzioni per la futura consultazione. Nelle avvertenze, il termine "attrezzo elettrico" si riferisce al vostro attrezzo elettrico alimentato tramite rete elettrica (con cavo) o a batteria (cordless).

## Sicurezza dell'area di lavoro

- **Tenere l'area di lavoro pulita e ben illuminata.** Le zone in disordine o male illuminate possono provocare incidenti.
- **Non mettere in funzione attrezzi elettrici in ambienti esplosivi, quali quelli che comportano la presenza di liquidi infiammabili, gas o polvere.** Gli attrezzi elettrici generano scintille che possono incendiare polveri o fumi.
- **Tenere lontani bambini e spettatori mentre si fa funzionare un attrezzo elettrico.** Le distrazioni possono causare la perdita del controllo.

## Sicurezza elettrica

- **Le spine degli attrezzi elettrici devono essere adatte alle prese. Mai modificare la spina in alcun modo. Non utilizzare adattatori per spine con attrezzi elettrici dotati di messa a terra.** Le spine non modificate e che si adattano bene alle prese ridurranno il rischio di scosse elettriche.
- **Evitare il contatto del corpo con superfici messe a massa o collegate a terra, come condutture, radiatori, stufe e frigoriferi.** In casi simili si verificherebbe un aumento del rischio di scosse elettriche.
- **Non esporre gli attrezzi elettrici a pioggia o umidità.** L'ingresso di acqua in un attrezzo elettrico fa aumentare il rischio di scosse elettriche.

- **Non rovinare il cavo elettrico. Non usare mai il cavo per trasportare, tirare o staccare dalla presa l'attrezzo elettrico.** Tenere il cavo lontano da fonti di calore, olio, parti affilate o in movimento. I cavi danneggiati o attorcigliati fanno aumentare il rischio di scosse elettriche.
- **Facendo funzionare un attrezzo elettrico all'aperto, usare una prolunga adatta per l'uso all'aperto.** L'utilizzo di cavi adatti per l'uso all'aperto riduce il rischio di scosse elettriche.
- **Se è inevitabile l'uso di una macchina utensile in una ubicazione umida, utilizzare una fonte di alimentazione protetta con interruttore di circuito per guasto di messa a terra (GFCI).** L'uso di un GFCI riduce il rischio di scossa elettrica.

## Sicurezza personale

- **Nell'uso di un attrezzo elettrico, restare allerta, fare attenzione a ciò che si sta facendo e usare il buonsenso. Non usare un attrezzo elettrico quando si è stanchi o sotto l'effetto di droga, alcol o farmaci.** Un attimo di disattenzione può comportare gravi danni alla persona.
- **Usare sempre abbigliamento protettivo. Usare sempre gli occhiali protettivi.** L'uso in condizioni adeguate dell'attrezzatura di protezione (come maschera, calzature di sicurezza antiscivolo, copricapo rigido o protezioni per le orecchie) ridurrà i danni alla persona.
- **Prevenire la messa in funzione accidentale. Accertarsi che l'interruttore sia in posizione OFF prima di effettuare il collegamento alla presa dell'alimentazione e/o alla batteria e prima di sollevare o trasportare l'attrezzo.** Trasportare attrezzi elettrici tenendo le dita sull'interruttore o collegare all'alimentazione attrezzi che hanno l'interruttore di accensione in posizione ON, può provocare incidenti.
- **Rimuovere qualunque chiave o strumento di regolazione prima di accendere l'attrezzo elettrico.** Qualunque chiave o attrezzo lasciato attaccato a parti rotanti può causare danni alla persona.
- **Operare in sicurezza. Operare sempre facendo attenzione a posizionare bene i piedi e a mantenere l'equilibrio.** Ciò permette un migliore controllo dell'attrezzo elettrico in situazioni inattese.
- **Vestirsi in maniera adeguata. Non indossare abiti troppo ampi o gioielli. Tenere capelli, indumenti e guanti lontani dalle parti in movimento.** Lasciati liberi, indumenti, gioielli o capelli lunghi possono restare impigliati nelle parti in movimento.
- **Qualora vengano forniti strumenti per il collegamento a strutture di estrazione e raccolta della polvere, accertarsi che queste siano collegate e usate in modo adeguato.** La raccolta della polvere può ridurre i rischi legati alla presenza di quest'agente.

# NORME GENERALI DI SICUREZZA

La produzione di vibrazioni durante l'utilizzo del dispositivo elettrico può essere differente dal valore totale dichiarato, a seconda delle modalità di impiego del dispositivo. Gli operatori devono identificare le misure di sicurezza necessarie per la protezione in base a una stima dell'esposizione in condizioni pratiche di utilizzo (tenendo in considerazione le diverse fasi di funzionamento, vale a dire i momenti in cui il dispositivo è spento, quando è in regime di minimo nonché quando è innestato il comando).

## Uso e cura dell'attrezzo elettrico

- **Non forzare l'attrezzo elettrico. Usare l'attrezzo elettrico adatto all'applicazione.** L'attrezzo elettrico giusto farà il lavoro meglio e in modo più sicuro se usato alla velocità per la quale è stato progettato.
- **Non usare l'attrezzo elettrico se non è possibile accenderlo o spegnerlo tramite interruttore.** Qualunque attrezzo elettrico che non possa essere controllato tramite interruttore è pericoloso e deve essere riparato.
- **Staccare la spina dalla presa dell'alimentazione e/ o la batteria prima di procedere a qualunque regolazione, cambio di accessori o alla conservazione degli attrezzi.** Tali misure di sicurezza preventive riducono il rischio di avvio accidentale dell'attrezzo elettrico.
- **Riporre gli attrezzi elettrici fuori dalla portata dei bambini e non permettere l'uso dei suddetti a persone che non hanno familiarità con tali attrezzi e con queste istruzioni.** Nelle mani di persone inesperte, gli attrezzi elettrici sono pericolosi.
- **Manutenzione degli attrezzi elettrici. Controllare che non si verifichi un errato allineamento o collegamento delle parti in movimento, la rottura di pezzi e qualsivoglia altra condizione che possa inficiare il funzionamento dell'attrezzo elettrico. Qualora danneggiato, riparare l'attrezzo elettrico prima dell'uso.** Molti incidenti sono causati da attrezzi elettrici con una manutenzione inadeguata.
- **Mantenere affilati e puliti gli strumenti da taglio.** Con una manutenzione adeguata, gli strumenti da taglio con bordi affilati risultano più facili da controllare e meno pericolosi.
- **Usare l'attrezzo elettrico, gli accessori, le punte ecc. come indicato dalle presenti istruzioni, tenendo conto delle condizioni di lavoro e della prestazione da effettuare.** L'uso dell'attrezzo elettrico per operazioni differenti da quelle per le quali è stato progettato potrebbe creare situazioni di pericolo.

## Utilizzo e manutenzione della batteria

- **Ricaricare l'attrezzo esclusivamente utilizzando il caricabatterie specificato dal produttore.** L'utilizzo di un caricabatterie indicato per un altro tipo di batteria potrebbe provocare rischio di incendio.

- **Utilizzare i dispositivi esclusivamente con le batterie specificate.** L'utilizzo di un'altra batteria potrebbe provocare lesioni e incendi.
- **Se la batteria non viene utilizzata, tenerla lontana da altri oggetti metallici, come graffette, monete, chiavi, chiodi, viti o altri piccoli oggetti metallici che potrebbero consentire il collegamento tra i terminali.** Provocare il cortocircuito dei terminali della batteria potrebbe causare ustioni o provocare un incendio.
- **In condizioni non ottimali, la batteria potrebbe perdere liquido; evitare il contatto con esso. Qualora il contatto avvenisse, sciacquare la parte con acqua. Qualora il liquido entrasse in contatto con gli occhi, consultare un medico.** Il liquido fuoriuscito dalla batteria potrebbe causare irritazioni o ustioni.

## Assistenza

- **Far riparare l'attrezzo elettrico solo da personale qualificato, usando esclusivamente pezzi sostitutivi identici.** Questo garantirà che sia salvaguardata la sicurezza dell'attrezzo elettrico.

## Avvertenze sulla sicurezza del tagliasièpi

### - Sicurezza personale

- Utilizzare il tagliasièpi tenendolo con entrambe le mani. L'utilizzo di una sola mano potrebbe causare la perdita di controllo e provocare gravi lesioni personali.
- **Tenere le parti del corpo lontane dalla lama tagliente. Non rimuovere il materiale tagliato né mantenere il materiale da tagliare quando le lame sono in funzione. Assicurarsi di rimuovere eventuali residui mentre il motore è spento. Le lame si muovono per inerzia dopo lo spegnimento.** Un attimo di disattenzione durante l'utilizzo del tagliasièpi può comportare gravi lesioni personali.
- **Trasportare il tagliasièpi mantenendolo tramite l'impugnatura quando le lame non sono in funzione.** Un adeguato utilizzo del tagliasièpi riduce possibili lesioni personali dovute alle lame taglienti.
- **Mantenere la macchina esclusivamente utilizzando le apposite impugnature opportunamente isolate poiché la lama tagliente potrebbe entrare in contatto con i cavi nascosti o con il filo della macchina.** Le lame a contatto con un cavo scoperto potrebbero causare una scossa elettrica all'operatore.
- **PERICOLO: -tenere le mani lontane dalla lama.** Il contatto con la lama provocherà gravi lesioni personali.

# NORME GENERALI DI SICUREZZA

## IMPORTANTE!

Rimuovere sempre la batteria prima di procedere alla manutenzione della macchina.

I bambini devono essere sorvegliati per evitare che non giochino con l'apparecchio.

Conservare la macchina fuori dalla portata dei bambini. Non consentire mai l'uso e la manutenzione della macchina ai bambini o a persone non qualificate e non lasciare la batteria collegata. Possono esistere leggi locali che stabiliscono l'età minima dell'operatore.

Non usare mai una macchina che abbia subito modifiche tali da non corrispondere più alle specifiche originali.

Usare sempre abbigliamento protettivo. Vedi istruzioni alla voce Abbigliamento protettivo.

Durante il lavoro l'utilizzatore della macchina deve accertarsi che non ci siano persone o animali in un raggio di 15 metri.

Non utilizzare mai la macchina in condizioni meteorologiche sfavorevoli, per esempio nebbia, pioggia, vento forte, freddo intenso, ecc. Un tempo estremamente caldo può causare il surriscaldamento della macchina.

Non usare mai una macchina difettosa. Effettuare i controlli di sicurezza e attenersi alle istruzioni di manutenzione e riparazione riportate nel presente manuale. Alcuni interventi devono essere eseguiti da personale specializzato. Vedere le istruzioni alla sezione Manutenzione.

Eseguire un'ispezione generale della macchina prima dell'utilizzo, vedere Programma di manutenzione.



**AVVERTENZA! Questa macchina genera un campo elettromagnetico durante il funzionamento che in determinate circostanze può interferire con impianti medici attivi o passivi. Per ridurre il rischio di gravi lesioni personali o mortali, i portatori di tali impianti devono consultare il proprio medico e il relativo produttore prima di utilizzare la macchina.**



**AVVERTENZA! Non consentire mai a bambini di utilizzare la macchina o avvicinarsi a essa. Data l'estrema facilità di avviamento della macchina, i bambini potrebbero essere in grado di avviarla se non sorvegliati. Sussiste il rischio di gravi lesioni personali. Quindi scollegare la batteria quando la macchina è lasciata incustodita.**



**AVVERTENZA! Dei coltelli difettosi possono aumentare il rischio di incidenti.**

## Abbigliamento protettivo

### IMPORTANTE!

Se usato in modo incauto o erraneo, il tagliasièpi può essere uno strumento pericoloso, che può causare danni gravi o anche mortali. E' molto importante perciò che chi lo usa legga e comprenda il contenuto di questo manuale delle istruzioni.

Lavorando con la macchina usare sempre abbigliamento protettivo omologato. L'uso di abbigliamento protettivo non elimina i rischi di lesioni, ma riduce gli effetti del danno in caso di incidente. Consigliatevi con il vostro rivenditore di fiducia per la scelta dell'attrezzatura adeguata.



**AVVERTENZA! Far sempre attenzione a segnali di allarme o chiamate quando usate le cuffie protettive. Togliere sempre le cuffie protettive immediatamente all'arresto del motore.**

### CUFFIE PROTETTIVE

Usare cuffie protettive con effetto insonorizzante adeguato.



### PROTEZIONE PER GLI OCCHI

Usare sempre protezione per gli occhi omologata. Con l'uso della visiera è necessario anche l'uso di occhiali protettivi omologati. Con il termine occhiali protettivi omologati si intendono occhiali che siano conformi alle norme ANSI Z87.1 per gli USA o EN 166 per i paesi EU.



### GUANTI

Usare i guanti quando è necessario, per es. durante il montaggio del gruppo di taglio.



### STIVALI

Usare scarpe o stivali robusti e antidrucciolo.



# NORME GENERALI DI SICUREZZA

## ABBIGLIAMENTO

Usare abbigliamento in materiale robusto ed evitare indumenti troppo ampi che si impigliano facilmente fra rami e sterpi. Usare sempre pantaloni lunghi di tessuto resistente. Non indossare gioielli, pantaloni corti o sandali e non lavorare a piedi nudi. Accertarsi che i capelli non scendano al di sotto delle spalle.

## PRONTO SOCCORSO

Tenere sempre a portata di mano la cassetta di pronto soccorso.



## Batteria e caricabatterie

Questa sezione descrive le misure di sicurezza per la batteria e il caricabatterie per i prodotti dotati di batteria.

Utilizzare soltanto batterie originali Husqvarna per i prodotti Husqvarna e caricarle soltanto in un caricabatterie originale Husqvarna. Le batterie sono codificate mediante software.

Utilizzare unicamente batterie BLi originali Husqvarna per la propria macchina

## Sicurezza della batteria

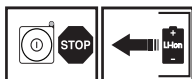

Le batterie ricaricabili Husqvarna, BLi, si utilizzano esclusivamente come alimentazione per gli apparecchi cordless Husqvarna in questione. Per evitare lesioni, la batteria non deve essere utilizzata come fonte di alimentazione per altri dispositivi.

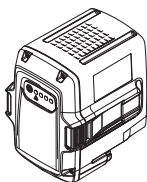

**AVVERTENZA!** Proteggere la batteria dalla luce diretta del sole, dal calore o da fiamme libere. Sussiste il rischio che la batteria esploda se gettata nel fuoco. Sussiste il rischio di ustioni e/o ustioni chimiche.



**AVVERTENZA!** Evitare qualsiasi contatto della pelle con l'acido della batteria. L'acido della batteria può provocare irritazioni della pelle, ustioni o lesioni corrosive. In caso di contatto con gli occhi, non strofinare, ma sciacquare gli occhi con acqua abbondante per almeno 15 minuti. Consultare un medico. È necessario lavare la pelle esposta con abbondante acqua e sapone in caso di contatto accidentale.



**AVVERTENZA!** Evitare il contatto del terminale della batteria con chiavi, monete, viti o metallo in genere; può causare un corto circuito della batteria. Non inserire mai oggetti nelle prese d'aria della batteria.

**Le batterie non utilizzate devono essere tenute lontano da oggetti metallici come chiodi, monete, gioielli. Non tentare di smontare o distruggere la batteria**

- Utilizzare la batteria in ambienti con una temperatura compresa tra -10 °C e 40 °C.
- Non esporre la batteria a microonde o ad alta pressione.
- Non pulire mai la batteria o il caricabatterie con acqua. Vedere anche le istruzioni alla voce Manutenzione.
- Conservare la batteria fuori dalla portata dei bambini.
- Non esporre la batteria a pioggia o umidità.

## Sicurezza del caricabatterie

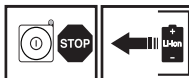

Utilizzare solo i caricabatterie Husqvarna QC per caricare le batterie di ricambio Husqvarna, BLi.

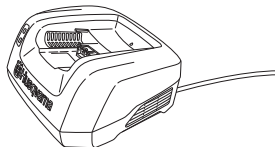

# NORME GENERALI DI SICUREZZA



**AVVERTENZA!** Ridurre il rischio di scosse elettriche o cortocircuiti come segue:

**Non inserire mai alcun oggetto nei vani di raffreddamento del caricabatterie.**

**Non cercare di smontare il caricabatterie.**

**Non collegare mai i terminali del caricabatterie a oggetti metallici, poiché questo può provocare un cortocircuito del caricabatterie.**

**Utilizzare prese di rete omologate e integre.**



**AVVERTENZA!** Non utilizzare il caricabatterie vicino a materiali corrosivi o infiammabili. Non coprire il caricabatterie. Staccare la spina del caricabatterie in caso di fumo o incendio. Pericolo di incendio.

- Verificare regolarmente che il cavo di collegamento del caricabatterie sia integro e che non vi siano crepe.
- Non trasportare mai il caricabatterie tenendolo per il cavo, né tirare quest'ultimo per staccare la spina.
- Tenere tutti i cavi e le prolunghie lontani da acqua, olio e bordi appuntiti. Fare attenzione affinché il cavo non si incastri in porte, strette e simili. Questo potrebbe causare scosse elettriche al contatto. Controllare periodicamente le prolunghie e sostituirle se danneggiate.

Non utilizzare:

- un caricabatterie difettoso o danneggiato oppure non utilizzare mai una batteria difettosa, danneggiata o deformata

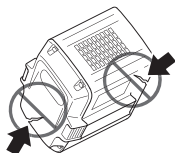

Non ricaricare:

- batterie non ricaricabili nel caricabatterie e non utilizzarle nella macchina;
- il caricabatterie per caricare la batteria all'esterno;
- la batteria in presenza di pioggia o umidità
- la batteria alla luce diretta del sole

Utilizzare il caricabatterie soltanto quando la temperatura circostante è compresa tra 5 °C e 45 °C. Utilizzare il caricabatterie in un ambiente ben ventilato, asciutto e privo di polvere.

## Dispositivi di sicurezza della macchina

In questo capitolo vengono presentati i dispositivi di sicurezza della macchina, la loro funzione, il controllo e la manutenzione necessari per assicurarne una funzione ottimale. Vedi al capitolo Che cosa c'è?, per individuare la posizione di questi componenti sulla macchina.

La durata della prestazione della macchina può ridursi e il rischio di incidenti può aumentare se la manutenzione non viene eseguita correttamente e se l'assistenza e/o le riparazioni non vengono effettuate da personale qualificato. Per ulteriori informazioni rivolgersi all'officina di assistenza più vicina.

### IMPORTANTE!

Tutte le riparazioni e l'assistenza della macchina vanno eseguite da personale specializzato. Questo vale soprattutto per i dispositivi di sicurezza. Se la macchina non supera tutti i controlli sottoelencati, contattare l'officina autorizzata. L'acquisto di uno dei nostri prodotti garantisce l'assistenza di personale qualificato. Se non avete acquistato la macchina presso un rivenditore con centro di assistenza, informatevi sull'ubicazione della più vicina officina autorizzata.



**AVVERTENZA!** Non usare mai una macchina con dispositivi di sicurezza guasti. Questi dispositivi vanno controllati e sottoposti a manutenzione secondo quanto descritto in questo capitolo. Se la macchina non supera tutti i controlli, contattare un'officina per le necessarie riparazioni.

## Quadro di comando

Accertarsi che l'apparecchio sia acceso o spento quando si tiene premuto (>1 sec.) il pulsante di accensione/spagnimento (1). Il LED verde (2) è acceso o spento.

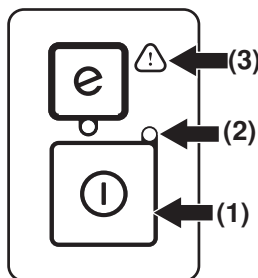

Simbolo d'avvertimento lampeggiante (3) e LED verde (2) acceso può indicare che:

- non è possibile applicare piena potenza e, allo stesso tempo, attivare la macchina. Rilasciare la leva comando per attivare la macchina.

# NORME GENERALI DI SICUREZZA

- la macchina è bloccata. Spegnerla la macchina. Rimuovere la batteria dalla macchina. Rimuovere eventuali rami o altro materiale residuo dalle lame.
- la macchina è sovraccarica per eccessiva bordatura. Rilasciare la leva comando per attivare la macchina.

Se il simbolo d'avvertimento (3) lampeggia, significa che la macchina è troppo calda e si spegne. Quando la macchina ritorna alla temperatura normale è nuovamente pronta a funzionare e può essere accesa.

La spia rossa d'avvertimento fissa (3) indica manutenzione.

## Fermo della leva comando

La leva di comando è stata progettata per prevenire l'attivazione accidentale della macchina. È necessario premere il blocco della leva di comando e la leva di comando contemporaneamente. L'ordine in cui si eseguono le due operazioni non è importante. Quando si rilascia l'impugnatura, la leva di comando e il relativo blocco ritornano alla posizione iniziale. Il movimento avviene grazie a due sistemi di molle indipendenti. In questa posizione la leva di comando è bloccata automaticamente e impedisce il funzionamento.

Avviare la macchina. Premere il blocco della leva di comando presente sull'impugnatura anteriore.

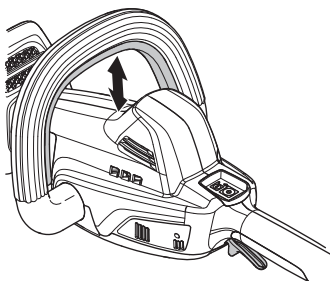

- Premere la leva di comando in avanti per rilasciarla.

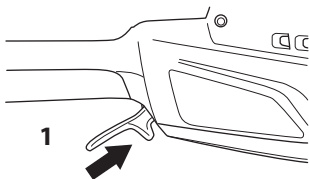

- Successivamente, premere la leva di comando verso l'alto per applicare piena potenza.

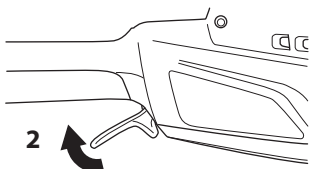

Rilasciare la leva di comando e verificare che la stessa possa tornare in posizione liberamente. Il gruppo di taglio deve arrestarsi entro 1 secondo.

Riavviare la macchina e rilasciare il blocco della leva di comando presente sull'impugnatura anteriore. Verificare che il blocco possa tornare in posizione iniziale al rilascio. Il gruppo di taglio deve arrestarsi entro 1 secondo.

## Protezione della mano

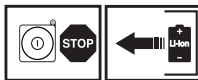

La protezione della mano evita il contatto involontario con i coltelli durante il lavoro, ad esempio nel caso in cui l'operatore perda il controllo dell'impugnatura anteriore.

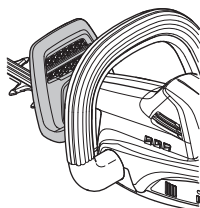

Controllare che la protezione della mano sia ben fissa. Controllare che la protezione della mano sia integra.

## Lama e protezione lama



La parte esterna delle lame (1) è sagomata come protezione lama.

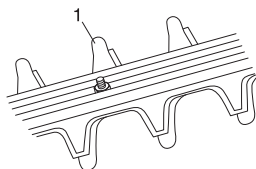

Controllare la protezione del coltello per escludere eventuali danni o deformazioni. Sostituire il gruppo di taglio se è piegato o danneggiato. Nelle avvertenze, il termine "attrezzo elettrico" si riferisce al vostro attrezzo elettrico alimentato tramite rete elettrica (con cavo) o a batteria (cordless).

# MANIPOLAZIONE DELLA BATTERIA

## Stato della batteria

Il display mostra la capacità della batteria e se sussistono problemi con la batteria stessa. La capacità della batteria viene visualizzata per 5 secondi dopo lo spegnimento della macchina o dopo aver premuto il pulsante di spegnimento. Il simbolo d'avvertimento sulla batteria si accende quando si verifica un errore. Vedere i codici di errore.

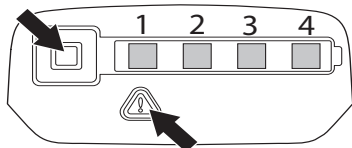

Spie LED	Stato della batteria
Tutti i LED accesi	Completamente carica (75-100%).
LED 1, LED 2, LED 3 accesi.	La batteria è carica al 50-75%
LED 1, LED 2 accesi.	La batteria è carica al 25-50%.
LED 1 acceso.	La batteria è carica allo 0-25%.
LED 1 lampeggia.	La batteria è scarica. Caricare la batteria.

## Caricabatterie



**AVVERTENZA! Rischio di scosse elettriche e cortocircuito. Utilizzare prese di rete omologate e integre. Accertarsi che il cavo non sia danneggiato. Sostituire il cavo se presenta segni di danneggiamento.**

## Collegamento del caricabatterie

- Collegare il caricabatterie alla tensione e alla frequenza indicate sulla targhetta dati di funzionamento. Inserire la spina elettrica nella presa di rete. Il LED sul caricabatterie lampeggia di verde per una volta.

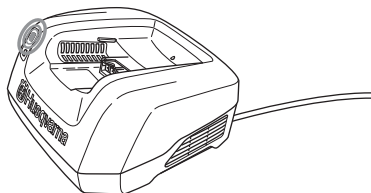

- La batteria non viene ricaricata se la sua temperatura è superiore a 50 °C. In questo caso il caricabatterie raffredderà la batteria.

## Collegamento della batteria al caricabatterie

Controllare regolarmente che il caricabatterie e la batteria siano intatti. Vedere anche le istruzioni alla voce Manutenzione.

È necessario ricaricare la batteria prima di utilizzarla per la prima volta. Alla consegna la batteria è caricata solo per il 30%.

- Inserire la batteria nel caricabatterie. Accertarsi che la batteria sia collegata al caricabatterie.

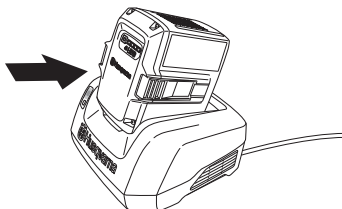

- La luce verde della ricarica presente sul caricabatterie è accesa quando la batteria è collegata ad esso.
- Quando tutti i LED sono accesi, la batteria è completamente carica.

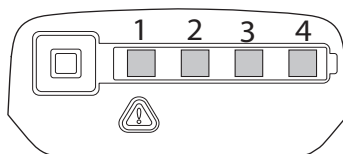

- Estrarre la spina. Non stratonare mai il cavo di alimentazione per scollegarlo dalla presa di rete.
- Rimuovere la batteria dal caricabatterie.

## Livello di carica

Le batterie agli ioni di litio possono essere ricaricate a qualunque livello di carica. È possibile annullare o avviare il processo di carica qualunque sia il livello di carica della batteria. La batteria non viene danneggiata. Una batteria completamente carica non perde la carica nemmeno se lasciata nel caricabatterie.

La batteria non viene ricaricata se la sua temperatura è superiore a 50 °C.

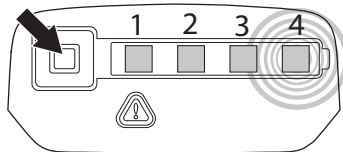



# MANIPOLAZIONE DELLA BATTERIA

Display a LED	Livello di carica
LED 1 lampeggia.	La batteria è carica allo 0-25%.
LED 1 acceso, LED 2 lampeggia.	La batteria è carica al 25-50%.
LED 1, LED 2 accesi, LED 3 lampeggia.	La batteria è carica al 50-75%.
LED 1, LED 2, LED 3 accesi, LED 4 lampeggia.	La batteria è carica al 75-100%.
LED 1, LED 2, LED 3, LED 4 accesi.	Quando tutti i LED sono accesi, la batteria è completamente carica.

## Trasporto e rimessaggio

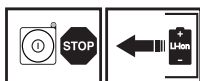

- Le batterie agli ioni di litio sono soggette ai requisiti di legge sulle merci pericolose.
- Per il trasporto commerciale, ad esempio ad opera di terzi, spedizionieri, occorre soddisfare speciali requisiti di imballaggio e di etichettatura.
- Per la preparazione del materiale da spedire, è necessaria la consultazione di un esperto di materiali pericolosi. Si prega di attenersi anche alle regolamentazioni nazionali più dettagliate.
- Avvolgere con nastro o bloccare i contatti aperti e imballare la batteria in modo che non possa spostarsi all'interno della confezione.
- Mettere in sicurezza la macchina durante il trasporto.
- Rimuovere sempre la batteria per la conservazione o il trasporto.
- Conservare la batteria e il caricabatterie in un luogo asciutto, privo di umidità e protetto dal gelo.
- Per evitare incidenti, assicurarsi che la batteria non sia collegata alla macchina una volta riposta.
- Non conservare la batteria in ambienti elettricamente statici. Non conservare mai la batteria in scatole di metallo.
- Conservare la batteria e il caricabatterie a una temperatura compresa tra 5 °C e 45 °C e non esposti alla luce diretta del sole.
- Conservare il caricabatterie soltanto in un ambiente chiuso e asciutto.
- Assicurarsi di conservare la batteria separatamente dal caricabatterie. Conservate l'attrezzatura in un luogo chiuso a chiave e quindi lontano dalla portata di bambini e di persone non autorizzate.
- Accertarsi che la macchina sia ben pulita e che sia stata sottoposta a tutte le operazioni di assistenza prima di ogni rimessaggio a lungo termine.

## Smaltimento della batteria, del caricabatterie e della macchina

Il simbolo riportato sul prodotto o sulla confezione indica che il prodotto non può essere smaltito fra i rifiuti domestici. Il prodotto deve invece essere consegnato a un centro di raccolta autorizzato per il riciclaggio dei componenti elettrici ed elettronici.

Smaltendo correttamente questo prodotto si contribuisce a ridurre l'impatto ambientale e sulla salute che potrebbe verificarsi in caso di procedure di smaltimento errate. Per maggiori informazioni sul riciclaggio di questo prodotto, rivolgersi al proprio comune, al centro di raccolta rifiuti locale o al rivenditore.

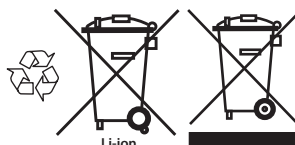



# AVVIAMENTO E ARRESTO

## Controlli prima dell'avviamento

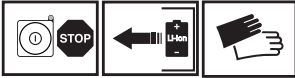

- Ispezionare l'area di lavoro. Rimuovere gli oggetti che potrebbero venir lanciati in aria.
- Controllare il gruppo di taglio. Non usare mai dei coltelli non taglienti, spezzati o danneggiati.
- Controllare che la macchina sia in perfette condizioni. Controllare che tutti i dadi e le viti siano ben serrati.
- Non utilizzare la macchina per scopi diversi da quelli previsti.
- Controllare che impugnature e dispositivi di sicurezza funzionino a dovere. Non usare mai una macchina che manchi di qualche componente o modificata rispetto alle specifiche. Usare i guanti quando è necessario.
- Tutti i coperchi devono essere correttamente montati e integri prima dell'avviamento della macchina.

## Collegare la batteria alla macchina.

Assicurarsi di utilizzare batterie completamente cariche. Utilizzare unicamente batterie originali Husqvarna. Vedere i dati tecnici.

- Inserire la batteria nella macchina. La batteria deve entrare facilmente nel supporto della batteria della macchina. Se la batteria non entra facilmente, non è stata inserita correttamente. La batteria si blocca nella posizione corretta con un clic. Assicurarsi che la batteria sia posizionata correttamente nella macchina.

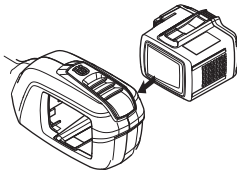

## Avviamento e arresto



**AVVERTENZA!** Verificare che nella zona operativa non siano presenti persone non addette ai lavori, che sarebbero esposte al rischio di gravi lesioni. La distanza di sicurezza corrisponde a 15 metri.

## Avviamento

Avviare la macchina. Tenere premuto il pulsante d'accensione (>1 sec.) fino all'accensione del LED verde.

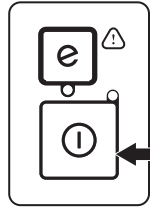

Premere il blocco della leva di comando verso l'alto. Esso è situato sull'impugnatura anteriore.

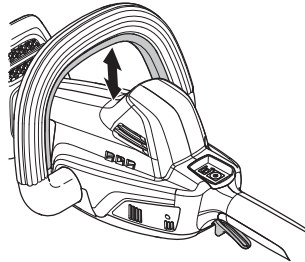

Premere la leva di comando in avanti per rilasciarla.

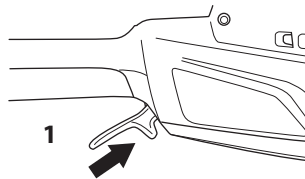

Successivamente, premere la leva di comando verso l'alto per applicare piena potenza.

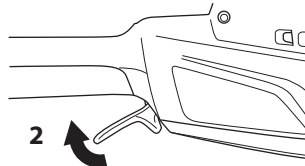

---

## AVVIAMENTO E ARRESTO

---

### Arresto

Arrestare la macchina rilasciando la leva comando o il fermo della leva comando e spegnerla.

Rimuovere la batteria dalla macchina premendo i due pulsanti di rilascio ed estraendo la batteria.

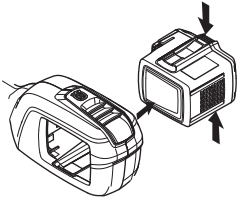

**IMPORTANTE!** Rimuovere sempre la batteria per evitare che la macchina venga azionata per errore.

# TECNICA DI LAVORO

## Istruzioni generali di lavoro

### IMPORTANTE!

Questa sezione descrive le norme di sicurezza basilari per l'uso del tosaiepi.

Trovandosi in una situazione di insicurezza riguardo all'uso della macchina rivolgersi ad un esperto. Contattare il proprio rivenditore o l'officina di servizio.

Evitare qualsiasi lavoro per il quale non ci si sente sufficientemente qualificati.



**AVVERTENZA! La macchina può provocare gravi lesioni personali. Leggere attentamente le norme di sicurezza. Apprendete l'uso corretto della macchina.**



**AVVERTENZA! Attrezzo di taglio. Non toccare l'attrezzo senza aver prima spento il motore. Rimuovere sempre la batteria prima di procedere alla manutenzione della macchina.**

## Norme basilari di sicurezza



- Non consentire mai a bambini di utilizzare la macchina o avvicinarsi a essa.
- Osservare l'ambiente circostante per escludere il rischio che persone o animali vengano a contatto con gli attrezzi di taglio.
- Non consentire mai ad altri l'utilizzo della macchina senza accertarsi che abbiano capito il contenuto del manuale di istruzioni.
- Ispezionare l'area di lavoro. Rimuovere gli oggetti che potrebbero venir lanciati in aria.
- Non lavorare mai su una scala, uno sgabello o in altra posizione sollevata da terra che non sia ben fissata.



- N.B! Non usare mai la macchina se non siete certi di poter chiedere aiuto in caso d'infortunio. Accertarsi che nessuno si avvicini ad una distanza inferiore a 15 m durante il lavoro.

- Non utilizzare mai la macchina in condizioni meteorologiche sfavorevoli, per esempio nebbia, pioggia, vento forte, freddo intenso, ecc.
- In caso di collisione con un oggetto o all'insorgere di vibrazioni fermare la macchina. Rimuovere la batteria dalla macchina e controllare che la macchina non presenti danni.

## SavE mode

La macchina è dotata di una funzione di risparmio batteria (SavE). Attivare la funzione premendo il pulsante SavE. Un LED verde si accenderà per indicare che la funzione è attiva.

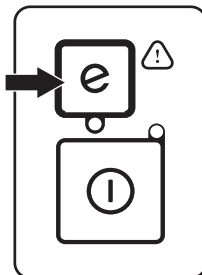

## Funzione di spegnimento automatico

La macchina è dotata di una funzione di spegnimento che la disattiva quando non viene utilizzata. Il LED verde e la macchina si spegneranno dopo 1 minuto.

## Norme di sicurezza durante il lavoro



- Operare in sicurezza. Operare sempre facendo attenzione a posizionare bene i piedi e a mantenere l'equilibrio.
- Prima di spostare la macchina, spegnere il motore.
- Non posare mai la macchina senza prima averla spenta; rimuovere sempre la batteria.



**AVVERTENZA! Rischio di oggetti volanti. Usare sempre una protezione per gli occhi omologata. Evitate di lavorare inclinati verso la protezione del gruppo di taglio. Esiste il rischio di venir colpiti agli occhi da sassi o altri corpi estranei il che potrebbe causare cecità o altre gravi lesioni.**

**Mantenere sempre distanti i non addetti ai lavori. Bambini, animali, assistenti e anche eventuali spettatori devono sempre essere tenuti ad una distanza di sicurezza di 15 metri. Arrestare immediatamente la macchina nel caso qualcuno si avvicini. Non girarsi mai con la macchina in azione senza prima aver controllato che non ci sia nessuno alle vostre spalle entro la zona di sicurezza.**

# TECNICA DI LAVORO

- Tenere sempre la macchina con entrambe le mani. Tenere la macchina lateralmente rispetto al corpo.

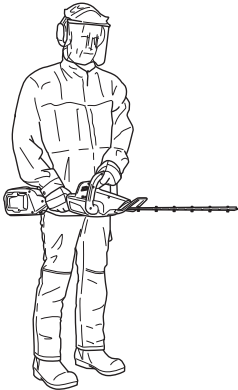

- Assicurarsi che all'accensione, l'attrezzatura di taglio non entri in contatto con vestiti o parti del corpo.
- Una volta spento il motore, tenere mani e piedi lontani dal gruppo di taglio fino al suo completo arresto.
- Fare attenzione ad eventuali ramoscelli che potrebbero venir lanciati in aria durante l'operazione. Non operare troppo vicini al suolo. Pietre o altri corpi estranei potrebbero venir lanciati in aria.
- Esaminare l'oggetto di taglio per escludere la presenza di corpi estranei, quali cavi elettrici, insetti, animali ecc., oppure di elementi che potrebbero danneggiare il gruppo di taglio, ad esempio gli oggetti metallici.
- Se corpi estranei rimangono impigliati nelle lame mentre l'utensile di taglio è in funzione, spegnere il motore e attendere il completo arresto della macchina prima di pulire le lame. Rimuovere la batteria dalla macchina.
- Non lasciare mai la macchina incustodita a motore acceso.

## Norme di sicurezza dopo il lavoro



- Quando la macchina non viene usata coprire sempre il gruppo di taglio con la protezione per il trasporto.
- Accertarsi sempre che il gruppo di taglio si sia fermato prima di eseguire pulizia, riparazioni o controlli. Rimuovere la batteria dalla macchina.
- Usare sempre guanti robusti durante la riparazione del gruppo di taglio. I coltelli sono molto taglienti e ci si può ferire molto facilmente

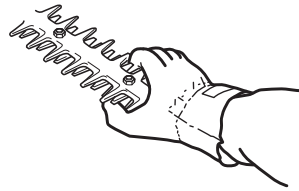

- Conservare la macchina fuori dalla portata dei bambini.
- Utilizzare esclusivamente ricambi originali per le riparazioni.

## Tecnica fondamentale di lavoro

- Durante il taglio delle sezioni laterali lavorare con movimenti oscillanti dal basso verso l'alto.

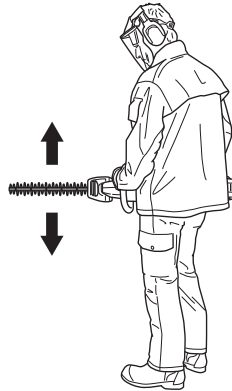

- Durante il taglio della siepe il motore deve essere sempre girato in senso opposto alla siepe.
- Per ottenere un equilibrio ottimale, tenere la macchina il più possibile vicina al corpo.

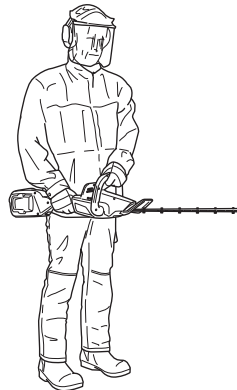

- Assicuratevi che la punta non tocchi il terreno.
- Non forzate l'operazione, muovetevi ad una velocità costante, facendo in modo che tutti i rami vengano tagliati lasciando una superficie uniforme.

# MANUTENZIONE

## Ispezione e manutenzione

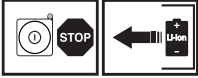

**AVVERTENZA! Rimuovere sempre la batteria prima di procedere alla manutenzione della macchina.**

**IMPORTANTE! Non pulire mai la batteria o il caricabatterie con acqua.**

Detergenti forti possono danneggiare la plastica.

Tutte le riparazioni e l'assistenza della macchina vanno eseguite da personale specializzato. Questo vale soprattutto per i dispositivi di sicurezza. Se la macchina non supera tutti i controlli sottoelencati, contattare l'officina autorizzata. L'acquisto di uno dei nostri prodotti garantisce l'assistenza di personale qualificato. Se non avete acquistato la macchina presso un rivenditore con centro di assistenza, informatevi sull'ubicazione della più vicina officina autorizzata. Utilizzare esclusivamente parti di ricambio originali.

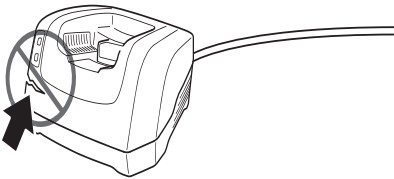

Controllare regolarmente che il caricabatterie e la batteria siano intatti.

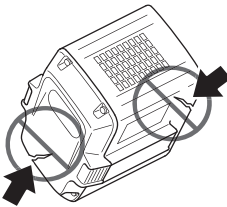

## Pulizia

Pulire la macchina dopo l'utilizzo.

Assicurarsi che la batteria e il caricabatterie siano puliti e che i terminali su di essi siano sempre puliti e asciutti prima di posizionare la batteria nel caricabatterie.

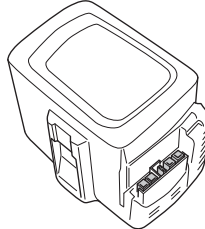

Mantenere puliti i binari guida della batteria. Pulire le parti in plastica con un panno pulito e asciutto.

## Pulizia e lubrificazione

Ripulire i coltelli dalla resina o dalla linfa proveniente dalle piante servendosi del detergente sia prima che dopo l'uso.

Controllare che i bordi delle lame non siano danneggiati o deformati. Limare le eventuali bavature. Controllare che le lame si muovano liberamente.

Lubrificare la lama con olio apposito prima di un lungo periodo di inutilizzo.

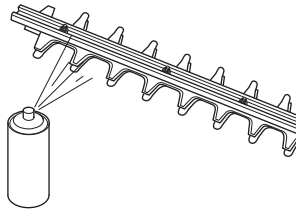

# MANUTENZIONE

## Schema ricerca guasti

### Quadro di comando

La ricerca dei guasti è pilotata tramite la tastiera.

Display a LED	Possibili guasti	Possibile soluzione
Il LED di errore lampeggia.	Sovraccarico.	Il gruppo di taglio è bloccato. Rilasciare il gruppo di taglio.
	Deviazione di temperatura	Attendere che la macchina si raffreddi.
	La leva di comando e il pulsante di accensione vengono premuti contemporaneamente.	Rilasciare la leva comando per attivare la macchina.
Il LED di errore si illumina di rosso.	Assistenza	Contattare un'officina autorizzata.

### Batteria e caricabatterie

Risoluzione dei problemi della batteria e/o del caricabatterie durante la ricarica.

Display a LED	Possibili guasti	Possibile soluzione
LED DI ERRORE lampeggiante	Deviazione di temperatura	Utilizzare la batteria in ambienti con una temperatura compresa tra -10 °C e 40 °C.
	Sovratensione	Controllare che la tensione di rete corrisponda a quella indicata sul marchio della macchina.
Rimuovere la batteria dal caricabatterie.		
LED DI ERRORE acceso	Differenza troppo elevata nella cella (1 V)	Contattare un'officina autorizzata.

# MANUTENZIONE

## Schema di manutenzione



**AVVERTENZA! Rimuovere sempre la batteria prima di procedere alla manutenzione della macchina.**

Qui di seguito troverete una lista delle operazioni di manutenzione da eseguire sulla macchina. La maggior parte dei punti è descritta al capitolo Manutenzione. L'utilizzatore può eseguire solo le operazioni di manutenzione e assistenza descritte in questo manuale delle istruzioni. Per operazioni di maggiore entità rivolgersi ad un'officina autorizzata.

Manutenzione	Manutenzione giornaliera	Manutenzione settimanale	Manutenzione mensile
Pulire le parti esterne della macchina.	X		
Controllare che i pulsanti di avviamento e di arresto funzionino adeguatamente e che non siano danneggiati.	X		
Assicurarsi che l'interruttore di comando e il relativo blocco funzionino correttamente e in modo sicuro.	X		
Verificare che tutti i comandi siano integri e funzionanti.	X		
Controllare che il coltello e la protezione del coltello non siano danneggiati e che non presentino incrinature. Sostituire il coltello o la protezione del coltello se sono stati sottoposti a urti o se presentano incrinature.	X		
Sostituire il gruppo di taglio se è piegato o danneggiato.	X		
Controllare che la protezione della mano sia integra. Sostituirla se è danneggiata.	X		
Controllare che dadi e viti siano ben serrati.	X		
Verificare che la batteria sia intatta.	X		
Controllare la carica della batteria.	X		
Verificare che il caricabatterie sia integro e funzionante.	X		
Controllare che le viti che fissano i coltelli siano ben serrate.		X	
Controllare le connessioni tra la batteria e la macchina e la connessione tra la batteria e il caricabatterie.			X

# CARATTERISTICHE TECNICHE

## Caratteristiche tecniche

<b>Motore</b>	<b>136 LiHD50</b>
Tipo di motore	PMDC (4 spazzole)
<b>Peso</b>	
Peso senza batteria, kg	3,8
Peso con batteria, kg	4,6
<b>Prestazione della batteria</b>	
Prestazione della batteria, min, con modalità SavE attivata	45
<b>Coltello</b>	
Tipo	Coltello a doppio taglio
Lunghezza coltello, mm	500
Velocità lame, tagli/min in modalità SavE attivata	2700
Velocità lame, tagli/min in modalità SavE disattivata	3200
<b>Emissioni di rumore</b>	
(vedere annot. 1)	
Livello potenza acustica, misurato dB(A)	89
Livello potenza acustica, garantito $L_{WA}$ dB(A)	91
<b>Livelli di rumorosità</b>	
Livello di pressione acustica rispetto all'udito dell'operatore, misurato in base alle norme EN 60745-1 e EN 60745-2-15, dB (A):	78
<b>Livelli di vibrazioni</b>	
(vedi nota 2)	
Livelli di vibrazione ( $a_h$ ) dell'impugnatura, misurati in base alle norme EN 60745-1 e EN 60745-2-15, $m/s^2$ .	3,9

Utilizzare unicamente batterie BLi originali Husqvarna per la propria macchina

<b>Caricabatterie idonei alle batterie specificate, BLi.</b>		
Caricabatterie	<b>QC120</b>	<b>QC330</b>
Tensione di rete, V	220-240	100-240
Frequenza, Hz	50-60	50-60
Potenza, W	125	330

Nota 1: Emissione di rumore nell'ambiente misurato come potenza acustica ( $L_{WA}$ ) in base alla direttiva CE 2000/14/CE. La differenza tra potenza acustica misurata e garantita è che la potenza acustica garantita comprende anche la dispersione nel risultato di misurazione e le variazioni tra le diverse macchine dello stesso modello come da Direttiva 2000/14/CE.

Nota 2: I dati riportati per il livello di vibrazione hanno una dispersione statistica tipica (deviazione standard) di  $1,5 m/s^2$ .

- Il valore totale dichiarato relativo alle vibrazioni è stato misurato secondo metodi di verifica standard e può essere utilizzato per confrontare un dispositivo all'altro.

- È possibile utilizzare il valore totale dichiarato relativo alle vibrazioni in una valutazione preliminare dell'esposizione.



---

## CARATTERISTICHE TECNICHE

---

### Dichiarazione di conformità CE (Solo per l'Europa)

La **Husqvarna AB**, SE-561 82 Huskvarna, Svezia, tel.: +46-36-146500, dichiara con la presente che i tosasiepi **Husqvarna 136LiHD50**, a partire dai numeri di serie del 2012 in poi (l'anno viene evidenziato nel marchio di fabbrica ed è seguito da un numero di serie) sono conformi alle disposizioni della DIRETTIVA DEL CONSIGLIO:

- del 17 maggio 2006 "sulle macchine" **2006/42/CE**.
- del 15 dicembre 2004 "sulla compatibilità elettromagnetica" **2004/108/CE**.
- dell'8 maggio 2000 "sull'emissione di rumore nell'ambiente" **2000/14/CE**.
- del 12 dicembre 2006 "riguardanti le apparecchiature elettriche destinate all'uso entro certi limiti di tensione" **2006/95/CE**.
- del 6 settembre 2006, "sulle batterie e gli accumulatori e lo spreco degli stessi" **2006/66/CE**. Per informazioni relative alle emissioni di rumore, vedi capitolo Dati tecnici.

Sono state applicate le seguenti norme:

**EN 60745-1, EN 60745-2-15, EN 62133, EN 60335-2-29**

Huskvarna 6 febbraio 2012



Peter Lameli, CTO (Rappresentante autorizzato per Husqvarna AB e responsabile della documentazione tecnica.)

[www.husqvarna.com](http://www.husqvarna.com)

1156481-38



2014-02-03