

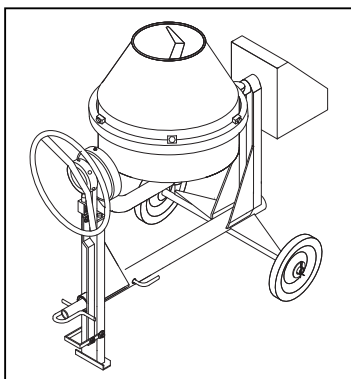

BWE

150/200/250



GB	Operators Manual	6
F	Manuel De L'Opérateur	11
D	Bedieningshandleiding	16
PL	Instrukcja Obsługi	21
RUS	Руководство для оператора	26
EST	Kasutusjuhend	31
LV	Lietotāja rokasgrāmata	36
LT	Naudojimo Instrukcija	41
BG	Оператор Ръчен	46
CZ	Na'vod K Obzluze	51
RO	Manual de Utilizare	56
HUN	Kezelők Kézi	61
HR	Uputstvo za rukovatelja	66
SK	Príručka pre obsluhu	71

- Spare Parts Book
- Pièces détachées
- Ersatzteilhandbuch
- Lista Części Zamiennych
- Запасные части Книга
- Varuosade nimekiri
- Rezerves daļu saraksts
- Atsarginiu daļu sarašas
- Част Списък
- Část Brevný pruh
- Lista Pieselor de Schimb
- Részek Oldalra dől
- Rezervni djelovi Knjiga
- Zoznam náhradných dielov

76

EC DECLARATION OF CONFORMITY / DECLARATION CE DE CONFORMITE / DECLARACIÓN DE CONFORMIDAD CE / DECLARAÇÃO CE DE CONFORMIDADE / EG-VERKLARING VAN OVEREENSTEMMING / EF OVERENSSTEMMELSEERKLÆRING

GB

We, **Belle Group Sheen UK, Sheen, Nr Buxton, Derbyshire, SK17 0EU, GB**, hereby certify that if the product described within this certificate is bought from an authorised Belle Group dealer within the EEC, it conforms to the following EEC directives: 98/37/EC (This directive is a consolidation of the original machinery directive 89/392/EEC), Electromagnetic Compatibility Directive 89/336/EEC (as amended by 92/31/EEC & 93/68 EEC). The low voltage directive 73/23/EEC, BS EN ISO 12100-1:2003 Safety of machinery and associated harmonised standards, where applicable. Noise emissions conform to directive 2000/14/EC Annex VI, for machines under article 12 the notified body is **AV Technology Limited, AVTECH house, Birdhall Lane, Cheadle Heath, Stockport, Cheshire, SK3 0XU, GB**.
Noise Technical Files are held at the Belle Group Head Office address which is stated above.

F

Nous soussignés, **Belle Group Sheen UK, Sheen, Nr Buxton, Derbyshire, SK17 0EU, GB**, certifions que si le produit décrit dans ce certificat est acheté chez un distributeur autorisé Belle Group au sein de la CEE, il est conforme aux normes CEE ci-après: 98/37/CE (Cette norme est une codification des normes de la machine d'origine 89/392/CEE), Norme compatible pour l'électromagnisme 89/336/CEE (modifié par 92/31/CEE et 93/68/CEE), Caractéristiques basse tension 73/23/CEE, BS EN ISO 12100-1:2003, Norme de sécurité des machines et des critères associés et configurés, si applicable. Les émissions de bruit sont conformes à la directive 2000/14/EC Annexe VI pour machines , article 12, l'objet mentionné est **AV Technology Limited, AVTECH house, Birdhall Lane, Cheadle Heath, Stockport, Cheshire, SK3 0XU, GB**.
Les dossiers techniques sur les émissions sonores des machines sont détenus au siège social de BELLE GROUP à l'adresse ci-dessus.

E

La Sociedad, **Belle Group Sheen UK, Sheen, Nr Buxton, Derbyshire, SK 17 0EU, GB**, por el presente documento certifica que si el producto descrito en este certificado es comprado a un distribuidor autorizado de Belle Group en la CEE, este es conforme a las siguientes directivas: 98/37/CE de la CEE (Esta directiva consolida la directiva inicial sobre maquinaria 89/392/CEE), Directiva 89/336 CEE sobre Compatibilidad Electromagnética (según enmiendas 92/31/CEE y 93/68 CEE), Directiva sobre Bajo Voltaje 73/23/CEE, BS EN ISO 12100-1:2003 de Seguridad de Maquinaria y Niveles armonizados estándares asociados donde sean aplicables. Emisión de Ruidos conforme a la Directiva 2000/14/CE Anexo VI para máquinas bajo artículo 12 la mencionada unidad está **AV Technology Limited, AVTECH house, Birdhall Lane, Cheadle Heath, Stockport, Cheshire, SK3 0XU, GB**.
En La Sede Central de Belle Group existen Archivos Técnicos con contenido referente a Niveles de Ruido.

P

O signatário, **Belle Group Sheen UK, Sheen, Nr Buxton, Derbyshire, SK 0EU, GB**, pelo presente, declara que se o produto descrito neste certificado foi adquirido a um distribuidor autorizado do Belle Group em qualquer país da UE, está em conformidade com o estabelecido nas seguintes directivas comunitárias: 98/37/CE (esta directiva é uma consolidação da directiva de maquinaria original 89/392/EEC), Directiva de Compatibilidade Electromagnética 89/336/EEC (conforme corrigido pelas 92/31/EEC & 93/68 EEC). A directiva de baixa voltagem 73/23/EEC, BS EN ISO 12100-1:2003 Segurança da maquinaria e ás normas harmonizadas afins se aplicáveis. As emissões de ruído respeitam e estão dentro das directivas para máquinas 2000/14/EC Anexo VI, artigo 12, sendo o organismo notificado **AV Technology Limited, AVTECH house, Birdhall Lane, Cheadle Heath, Stockport, Cheshire, SK3 0XU, GB**.
A informação técnica sobre níveis sonoros está disponível na Sede da Belle Group na morada acima mencionada.

NL

Ondergetekende, **Belle Group Sheen UK, Sheen, Nr Buxton, Derbyshire, SK17 0EU, GB**, verklaren hierbij dat als het product zoals beschreven in dit certificaat is gekocht van een erkende Belle Group dealer binnen de EEG, het voldoet aan de volgende EEG richtlijnen: 98/37/EC (Deze richtlijn is een opvolger van de originele Machineryrichtlijn 89/392/EEG), Electromagnetische Compatibiliteit Richtlijn 89/336/EEG (geamendeerd door 92/31/EEG & 93/68 EEG), De Laagspannings Richtlijn 73/23/EEG, BS EN ISO 12100-1:2003 Veiligheid van Machines en hieraan gekoppelde geharmoniseerde Standaarden, waar deze van toepassing is. Ruisemissions passen voor richtlijn EC Zijgebouw VI , voor toestel onder stuk 12 naar de notified troep zit **AV Technology Limited, AVTECH house, Birdhall Lane, Cheadle Heath, Stockport, Cheshire, SK3 0XU, GB**.
Worden de Technische Dossiers van het lawaai gehouden op het adres van het Hoofdkantoor van de Groep Belle dat hierboven ' wordt verklaard.

DK

Vi, **Belle Group Sheen UK, Sheen, Nr Buxton, Derbyshire, SK17 0EU, GB**, erklærer hermed, at hvis det i dette certifikat beskrevne produkt er købt hos en autoriseret Belle Group forhandler i EU, er det i overensstemmelse med følgende EØF-direktiver: 98/37/EF, 73/23/EØF (som ændret ved 93/68/EØF), 89/336/EØF (som ændret ved 92/31/EØF), 93/68/EØF og tilknyttede, harmoniserede standarder, hvor relevant. Støjniveauet er i overensstemmelse med direktiv 2000/14/EF, bilag VI gældende for maskiner under paragraf 12. Det bemyndigede organ er **AV Technology Limited, AVTECH house, Birdhall Lane, Cheadle Heath, Stockport, Cheshire, SK3 0XU, Storbritannien**.
De tekniske støjspecifikationer forefindes på Belle Group's hovedkontor, adressen er skrevet ovenfor.

PRODUCT TYPE	TYPE DE PRODUIT.....	TIPO DE PRODUCTO	TIPO DE PRODUCTO
MODEL.....	MODELE.....	MODELO	MODELO.....
SERIAL No.....	N° DE SERIE.....	N° DE SERIE.....	NO. DE SÉRIE
DATE OF MANUFACTURE.....	DATE DE FABRICATION	FECHA DE FABRICACIÓN.....	DATA DE FABRIC
SOUND POWER LEVEL MEASURED (GUARANTEED).....	NIVEAU DE PUISSANCE SONORE MESURÉE (GARANTIE).....	NIVEL DE POTENCIA ACÚSTICA MEDIDO (GARANTIZADO).....	NIVEL DE POTÊNCIA DE SOM MEDIDO (GARANTIDO).....
WEIGHT.....	POIDS.....	PESO.....	PESO.....
PRODUCTTYPE.....	PRODUKTTYPE.....		
MODEL.....	MODEL.....		
SERIENUMMER.....	SERIENR.....		
FABRICATEDATUM.....	FREMSTILLINGSDATO		
GEMETEN GELUIDSTERKTE NIVEAU (GEGARANDEERD).....	LYDEEFFEKT NIVEAU MALT (GARANTERET).....		
GEWICHT.....	VÆGT.....		



Signed by:

Signature:

Medido por:

Assinado por:

Getekend door:

Underskrevet af:

Ray Neilson

Managing Director - On behalf of BELLE GROUP (SHEEN) UK.

Le Directeur Général - Pour le compte de la SOCIETE BELLE GROUP (SHEEN) UK.

Director Gerente - En nombre de BELLE GROUP (SHEEN) UK.

Director-Geral - Em nome de BELLE GROUP (SHEEN) UK.

Algemeen Directeur - Namens BELLE GROUP (SHEEN) UK.

Administrerende direktør - På vegne af BELLE GROUP (SHEEN) UK.

EGKONFORMITÄTSEKVLÄRING / DICHIARAZIONE CE DI CONFORMITÀ / EG-VERKLÄRING VAN OVEREENSTEMMING / EC SAMSVARSERKLÄRING / EY-YHDENMUKAISUUSILMOITUS / DEKLARACJA ZGODNOSCI Z PRZEPISAMI UE

(D) Wir, **Belle Group Sheen UK, Sheen, Nr. Buxton, Derbyshire, SK17 0EU, Großbritannien**, bestätigen hiermit, dass das in diesem Zertifikat beschriebene Produkt, wenn es von einem autorisierten Belle Group Händler innerhalb der europäischen Gemeinschaft gekauft wurde, folgenden EG-Richtlinien entspricht: 98/37/EG, 73/23/EG (geändert durch 93/68/EG), 89/336/EG (geändert durch 92/31/EG), 93/68/EG und, wenn zutreffend, den harmonisierten Normen. Geräuschemissionen entsprechen der Richtlinie 2000/14/EG, Anhang VI, für Maschinen unter Artikel 12: die benannte Stelle ist **AV Technology Limited, AVTECH House, Birdhall Lane, Cheadle Heath, Stockport, Cheshire, SK3 0XU, GB**.
Geräuschtechnische Dokumente stehen in unserer Zentrale unter obig angegebener Adresse zur Verfügung.

(I) Il Gruppo **Belle Sheen UK, Sheen, Nr. Buxton, Derbyshire, SK17 0EU, GB**, certifica che il prodotto descritto nel presente certificato è acquistato da un concessionario autorizzato del gruppo Belle nell'ambito CEE e che è pienamente conforme alle seguenti direttive CEE: 98/37/EC, 73/23/EEC (emendamento 93/68/CEE), 89/336/EEC (emendamento 92/31/EEG), 93/68/CEE e relativi standard armonizzati. Livelli acustici sono in conformità con la direttiva 2000/14/EC Annex VI per macchine coperte dall'articolo 12. L'ente di riferimento è **AV Technology Limited, AVTECH house, Birdhall Lane, Cheadle Heath, Stockport, Cheshire, SK3 0XU, GB**.
Dati tecnici relativi ai livelli acustici sono disponibili su richiesta dalla sede madre Belle Group al sopra citato indirizzo.

(S) Undertecknad, **Belle Group Sheen UK, Sheen, Nr Buxton, Derbyshire, SK17 0EU, Storbritannien**, intygar härmed att en produkt beskriven i detta certifikat som köps från en godkänd Belle Group återförsäljare inom EU stämmer överens med följande EG-direktiv: 98/37/EG, 73/23/EG (ändrad genom 93/68/EEC), 89/336/EG (ändrad genom 92/31/EG), 93/68/EG och tillhörande harmoniserade standarder i tillämpliga fall. Buller nivån överensstämmer med Direktiv 2000/14/EC Bilaga VI gällande maskiner under artikel 12, den aviserade organisationen är **AV Technology Limited, AVTECH house, Birdhall Lane, Cheadle Heath, Stockport, Cheshire, SK3 0XU, Storbritannien**.
Teknisk dokumentation vad gäller test av maskiners ljud/bullernivå finns dokumenterad hos Belle-Groups huvudkontor i Sheen, England.

(NO) Vi, **Belle Group Sheen UK, Sheen, Nr Buxton, Derbyshire, SK17 0EU, GB**, bekrefter med dette at det produktet som står beskrevet i denne erklæringen er kjøpt fra en autorisert Belle Group forhandler innen EØF, og at det oppfyller følgende direktiver: 98/37/CE dette direktivet er et sammandrag av det opprinnelige maskindirektiv 89/392/EØF. Det elektromagnetisk kompatibilitets-direktiv 89/336/EØF (som endret av 92/31/EØF og 93/68/EØF). Lavspenningsdirektiv 73/23/EØF, BS EN ISO 12100-1:2003, Sikkerhet til maskineri og tilhørende harmoniserte standarder, hvor aktuelt. Støyemisjon er i samsvar med direktiv 2000/14/EC, vedlegg VI, for maskiner. Organet som skal informeres under artikkel 12, er **AV Technology Limited, AVTECH House, Birdhall Lane, Cheadle Heath, Stockport, Cheshire, SK3 0XU, GB**.
Lydtekniske filer er arkivert hos Bell Group Hovedkontor med adresse som nevnt ovenfor.

(SF) Me, **Belle Group Sheen UK, Sheen, Nr Buxton, Derbyshire, SK17 0EU, GB**, ilmoitamme täten, että jos tässä todistuksessa kuvattu tuote on ostettu valtuutetulta Belle Groupin myyjältä ETY:n alueella, se on yhdenmukainen seuraavien ETY-direktiivien kanssa: 98/37/EY (Tämä direktiivi on yhdistelmä alkuperäisestä koneidirektiivistä 89/392/EY, sähkömagneettisen yhteensopivuuden direktiivistä 89/336/EY, korjauksineen 92/31/EY ja 93/68/EY), matalajännitedirektiivistä 73/23/EY, koneiturvallisuusstandardista BS EN ISO 12100-1:2003 ja siihen liittyvistä yhdenmukaistetuista standardeista, tapauksen mukaan. Melumittaus mittaus on laadittu direktiivin 2000/14/EC Kohdan VI artiklan 12 mukaisille koneille mukaan. Mittauksen suorittaja on **AV Technology Limited, AVTECH House, Birdhall Lane, Cheadle Heath, Stockport, Cheshire, SK3 0XU, GB**.
Melumittauksen teknilliset arvot ovat saatavana Belle Group pääkonttorin ylläolevasta osoitteesta.

(PL) My, **Belle Group Sheen UK, Sheen, Nr. Buxton, Derbyshire, SK17 0EU, Wielka Brytania**, niniejszym poświadczamy, iż produkt opisany w tym świadectwie został zakupiony od autoryzowanej Belle Group w UE i jest zgodny z następującymi dyrektywami EU: 98/37/EC (ta dyrektywa to konsolidacja oryginalnej dyrektywy na temat maszyn 89/392/EEC), Dyrektywą zgodności elektromagnetycznej 89/336/EEC (z poprawkami wniesionymi przez 92/31/EEC oraz 93/68/EEC), Dyrektywą w sprawie niskich napięć 73/23/EEC, BS EN ISO 12100-1:2003 Bezpieczeństwo maszyn i związane normy harmonizacyjne, tam gdzie to ma zastosowanie. Poziom hałas jest zgodny z Dyrektywą 2000/14/EC Załącznik VI, organizacja zawiadomiana (odnośnie zgodności) to **AV Technology Limited, AVTECH house, Birdhall Lane, Cheadle Heath, Stockport, Cheshire, SK3 0XU, Wielka Brytania**.
Informacje Techniczne dotyczące poziomu hałasu są przechowywane w Belle Group – adres powyżej.

PRODUKTYP.....	TIPO PRODOTTO	PRODUKTYP.....	PRODUKTYP.....
MODELL	MODELLO	MODELL.....	MODELL
SERIENNR.....	SERIE N°	SERIE NR.....	SERIE NR.....
HERSTELLUNGSDATU	DATA DI FABBRICAZIONE.....	TILLVERKNINGSDATUM.....	PRODUKSJONS DATO
SCHALLLEISTUNGSPEGEL GEMESSEN	LIVELLO POTENZA SONORA MISURATA	LJUDSTYRKA UPPMÅTT.....	LYDKRAFTNIVÅ MÅLT
(GARANTERT).....	(GARANTITA).....	(GARANTERAD).....	(GARANTERT).....
GEWICHT.....	PESO	VIKT.....	VEKT.....
TUOTETYYPPI.....	TYP PRODUKTO.....		
MALLI.....	MODEL		
VALMISTUSNRO.....	Nr SERII.....		
VALMISTUSPÄIVÄ.....	DATAPRODUKCI.....		
ÄÄNENVOIMAKKUUDEN TASO MITATTU.....	POZIOM MOCY DŹWIĘKU ZMIERZONY		
(TAATTU).....	(GWARRANTOWANY).....		
MASSA.....	WAGA		



Unterzeichnet von:
Firmato da:
Undertecknat:
Signatur:
Allekirjoitus:
Podpisa:

Ray Neilson

Generaldirektor – Im auftrag von BELLE GROUP (SHEEN) UK.
Amministratore Delegato – Per conto di BELLE GROUP (SHEEN) UK.
V.D. – På vägnar av BELLE GROUP (SHEEN) UK.
Managing Director – På vegne av SOCIETE BELLE GROUP (SHEEN) UK.
Toimintujohtaja – BELLE GROUP (SHEEN) UK: n puolesta.
Dyrektor Zarządzający – w imieniu BELLE GROUP (SHEEN) UK

CERTIFIKAT SOOTBETSTVIJA / EÜ VASTAVUSDEKLARATSIOON / ATBILSTĪBAS DEKLARĀCIJA / ES ATĪKTIKIES DEKLARACIJA / ΔΕΚΛΑΡΑЦИЯ ЗА СПАЗВАНЕ НА ИЗИСКВАНИЯ / ΕΕ ΔΗΛΩΣΗ ΚΑΤΑΛΗΛΟΤΗΤΑΣ

(RUS) Мы, нижеподписавшиеся, от имени Belle Group Sheen (Великобритания), Sheen, Nr. Buxton, Derbyshire SK17 0EU, Великобритания, заявляем, что в случае, если описанная в данном сертификате продукция была приобретена у уполномоченного представителя Belle Group в ЕС, то она соответствует следующим директивам ЕС: 98/37/ЕЕС (данная директива является продолжением первоначальной директивы по машиностроению 89/392/ЕЕС), директиве электромагнитной совместимости 89/336/ЕЕС (дополненной 92/31/ЕЕС и 93/68/ЕЕС), директиве в области низкого напряжения 73/23/ЕЕС, по применимым параметрам стандарту BS EN ISO 12100-1:2003 «Безопасность машин и связанные с этим гармонизированные стандарты». Уровень шума соответствует требованиям директивы 2000/14/ЕС Приложение VI, для машин, указанных в статье 12 уполномоченный орган: **AV Technology Limited, AVTECH house, Birdhall Lane, Cheadle Heath, Stockport, Cheshire, SK3 0XU, GB.**
Техническая документация по данному вопросу находится в штаб-квартире Belle Group, по адресу который указан выше.

(EST) Meie, Belle Group Sheen UK, Sheen, Nr Buxton, Derbyshire, SK17 0EU, GB, sertifitseerimise käesolevaga, et kui selles sertifikaadis kirjeldatud toode on ostateid Belle Group voitletud esindajalt EMÜ's, vastab see järgnevale EMÜ direktiividele: 98/37/EÜ (See direktiiv konsolideerib algsed masinate direktiiv 89/392/EMÜ (nagu muudetud 92/31/EMÜ ja 93/68/EMÜ poolt), Madalpinge direktiiv 73/23/EMÜ, BS EN ISO 12100-1:2003 masinate ohutuse ja seotud harmoneeritud standardid, kus seoon asjakohane. Müüakse on vastavuses direktiiviga 2000/14/EC Lisa VI masinatele kehtiva punktiga 12, teataja AV Technology Mimited, AVTECH House, Birdhall Lane, Cheadle Heath, Stockport, Cheshire, SK3 0XU, GB.
Dokumendid tehnilise müra kohta arhiveeritakse Belle Group peakontoris eelpoolmainitud aadressil.

(LV) Mēs, Belle Group Sheen UK, Nr. Buxton, Derbyshire, SK17 0EU, ar šo apliecinām, ka šajā sertifikātā aprakstītais produkts ir iegādāts no autorizēta Belle Group piegādātāja Eiropas EEK un tas atbilst šādām EEK direktīvam: 98/37/EC (ši direktīva ir sākotnējās mašintehnikas direktīvas 89/392/EC konsolidācija), Elektromagnētiskās savienojamības direktīvai 89/336/EEC (ar grozījumiem 92/31/EEC un 93/68 EEC), Zema sprieguma direktīvai 73/23/EEC, BS EN ISO 12100-1:2003 mašintehnikas drošības un saistītie harmonizācijas standarti, kad piemērojami. Trokšņu emisija atbilst direktīvas 2000/14/EC VI pielikuma, attiecībā uz 12. pantā minētajām mašīnām informējošā institūcija ir AV Technology Limited, AVTECH house, Birdhall Lane, Cheadle Heath, Stockport, Cheshire, SK3 0XU, LIELBRITĀNIJA.
Tehnisķā dokumentācija par iekārtu trokšņu līmeni glabājas Belle Grupas galvenajā birojā, kura adrese ir norādīta augšā.

(LT) Mes, Belle Group Sheen UK, Sheen, Nr Buxton, Derbyshire, SK 0EU, GB, patvirtiname, kad jei šiame sertifikate nurodytas gaminyra įsigytas iš įgalioto Belle Group prekybos atstovo Europos Ekonominėje Bendrijoje, jis atitinka šias EEB direktyvas: 98/37/EEB (ši direktyva yra konsoliduotas pradinės Masinų direktyvos 89/392/EEB variantas), Elektromagnetinio suderinamumo direktyvą 89/336/EEB (bei jos pataisais 92/31/EEB ir 93/68 EEB), Žemosios įtampos direktyvą 73/23/EEC, BS EN ISO 12100-1:2003 Mašinų saugos ir su ja susijusius suderinutuosius standartus, jei jie taikytini. Skleidžiamas triukšmas atitinka Direktyvos 2000/14/EB VI priedo nuostatas [rangai], nurodytą 12 straipsnyje, paskirtoji įstaiga yra AV Technology Limited, AVTECH house, Birdhall Lane, Cheadle Heath, Stockport, Cheshire, SK3 0XU, GB.
Tehninis bylos apie triukšmo skleidimą saugomos centriniamė Belle Group biure (adresas nurodytas viršuje).

(BG) Компанията, Belle Group Sheen UK, Sheen, Nr. Buxton, Derbyshire, SK17 0EU, GB, Великобритания, с настоящето потвърждава, че ако описаният в това удостоверение продукт е закупен от оторизиран дилър на Belle Group в рамките на ЕИО, той отговаря на изискванията на следните директиви на ЕИО (ЕЕС): 98/37/ЕЕС (тази директива консолидира първоначалната директива за машини 89/392/ЕЕС) директива за електромагнитна съвместимост 89/336/ЕЕС с измененията, въведени от 92/31/ЕЕС и 93/68/ЕЕС). Директивата за ниско напрежение 73/23/ЕЕС, BS EN ISO 12100-1:2003 Безопасност на машините и свързаните хармонизирани стандарти, където са валидни. Шумовата емисия се подчинява на директива 2000/14/ЕС, Допълнение VI за машини под член 12 оповестеното тяло е AV Technology Limited, AVTECH house, Birdhall Lane, Cheadle Heath, Stockport, Cheshire, SK3 0XU, GB
Техническите спецификации за шумови характеристики се намират на адреса на Централния офис на Бел Груп, който е посочен по-горе.

(GR) Εμείς, η Belle Group, Sheen UK, Sheen, Nr. Buxton, Derbyshire, SK17 0EU, Μεγάλη Βρετανία, με το παρόν δηλώνουμε ότι εάν το προϊόν που περιγράφεται στη δήλωση αυτή έχει αγοραστεί μέσω ενός εξουσιοδοτημένου αντιπροσώπου της Belle Group, σε χώρα μέλος της ΕΕ, τότε συμμορφώνεται με τις ακόλουθες οδηγίες του Ευρωπαϊκού Συμβουλίου: 98/37/ΕΕ (Αυτή η οδηγία είναι μια συμπυκνωμένη της αρχικής οδηγίας περί μηχανημάτων 89/392/ΕΕ), την Οδηγία Ηλεκτρομαγνητικής Συμβατότητας 89/336/ΕΕ (όπως τροποποιήθηκε από την 92/31/ΕΕΕ & 93/68 ΕΕ). Την οδηγία χαμηλής τάσης 73/23/ΕΕ, BS EN ISO 12100-1:2003, Ασφάλεια μηχανημάτων και παρεμφερή ενσωματωμένα πρότυπα, όπου εφαρμόζεται. Οι εκπομπές θορύβου συμμορφώνονται με την Οδηγία 2000/14/ΕΕ Παράρτημα VI, για μηχανήματα που υπάγονται στο άρθρο 12 το σώμα που πρέπει να ενημερωθεί είναι: **AV Technology Limited, AVTECH house, Birdhall Lane, Cheadle Heath, Stockport, Cheshire, SK3 0XU, GB.**
Τεχνικοί φάκελοι που αφορούν τα αποτελέσματα μετρήσεων θορύβου φυλάσσονται στα κεντρικά γραφεία της BELLE, στην ανωτέρω διεύθυνση

ТИП ПРОДУКЦИИ.....	TOOTE TÛUP.....	PRODUKTA TIPS.....	GAMINIO TIPAS.....
МОДЕЛЬ.....	MUDEL.....	MODELIS.....	MODELIS.....
СЕРИЙНЫЙ НОМЕР.....	SERIANUMBER.....	SĒRIJAS NR.....	SERIJOS NR.....
ДАТА ВЫПУСКА.....	VALMISTAMISE KUUPÄEV.....	IZGATAVOŠANAS DATUMS.....	PAGAMINIMO DATA.....
УРОВЕНЬ ШУМА ЗАМЕР ПРОИЗВЕДЕН (ГАРАНТИРОВАН).....	HELITUGEVUSE TASE MÕÕDETUD..... (GARANTEERITUD).....	IZMĒRĪTAIS SKAŅAS JAUĐAS LĪMENIS..... (GARANTĒTAIS).....	GARSO STIPRUMO LYGIS IŠMATUOTAS..... (GARANTUOTAS).....
ЧАСТОТА.....	KAAL.....	MASA.....	SVORIS.....
ВИД НА ПРОДУКТА.....	Τύπος προϊόντος.....		
МОДЕЛ.....	Μοντέλο.....		
СЕРИЕН НОМЕР.....	Αριθμός Σειράς.....		
ДАТА НА ПРОИЗВОДСТВО.....	Μετρημενη.....		
НИВО НА СИЛАТА НА ЗВУКА ИЗМЕРЕНО (ГАРАНТИРАНО).....	Σταθμη Θορυβου Κατα Την Ημερομηνια..... Κατασκευης (Εγγυημενη)		
ТЕОЯЛ.....	Βάρος.....		



Подпись:
 Alla kirjutatud:
 Paraksts:
 Pasiraše:
 Подпис:
 Υπογραφή:

Ray Neilson

исполнительный директор - от имени БЕЛЛЕ ГРУП ШИИН (ВЕЛИКОБРИТАНИЯ).
 Tegevdirektor - BELLE GROUP (SHEEN) UK poolt.
 Vadošais direktors - Pārstāvot BELLE GROUP (SHEEN) UK.
 Generalinis direktorius - BELLE GROUP (SHEEN) UK vardu.
 Ρεύ Νιλσν - Управляюща директор от името на BELLE GROUP (SHEEN) UK.
 Διευθύνων Σύμβουλος - εκ μέρους της BELLE GROUP (SHEEN) Μεγάλη Βρετανία.

**ES PROHLÁŠENÍ O SHODĚ / DECLARATIE DE CONFORMITATE CE /
EU MEGFELELŐSÉGI NYILATKOZAT / EC UYUM BİLDİRGESİ /
EC IZJAVA O USKLAĐENOSTI / PREHLÁSENIE O ZHODE**

(CZ) My, **Belle Group Sheen UK, Sheen, Nr. Buxton, Derbyshire, SK 17 0EU, Velké Británie**, tímto prohlašujeme, že pokud byl níže uvedený produkt zakoupen u autorizovaného prodejce Belle Group v rámci tří Evropské Unie (EEC) odpovídá následujícím EEC směrnicím: 98/37/EC (Tato směrnice sjednocuje originální směrnice pro strojní zařízení: 89/32/EEC) a směrnici o elektromagnetické kompatibilitě 89/336/EEC (ve znění 92/31/EEC a 93/68 EEC). Na produkt byly aplikovány směrnice 73/23/EEC, BS EN ISO 12100-1:2003 o bezpečnosti strojních zařízení a příružená harmonizované standardy. Emise hluku jsou v souladu se směrnici 2000/14/ES, příloha VI, pro zařízení podle článku 12 je notifikovaným orgánem **AV Technology Limited, AVTECH house, Birdhall Lane, Cheadle Heath, Stockport, Cheshire, SK3 0XU, Velká Británie.**

Technické údaje ohledně hladin hluku jsou k dispozici k nahlédnutí na adrese společnosti Belle Group, která je uvedena výše.

(RO) Noi, **Belle Group Sheen UK, Sheen, Nr. Buxton, Derbyshire, SK17 0EU, GB**, certificam ca, daca produsul descris in acest certificat, este cumparat de la un distribuitor autorizat al Belle Group in CEE, este conform cu directivele CEE urmatoare: 98/37/CE (aceasta directiva este o consolidarea a directivei originale referitoare la masini 89/32/CEE), directiva pentru compatibilitate electromagnetica 89/336/CEE (modificata de 92/31/CEE si 93/68/CEE), directiva pentru joasa tensiune 73/23/CEE, BS EN ISO 12100-1:2003 referitoare la normele de siguranta ale masinilor si standardele asociate armonizate, acolo unde sunt aplicabile. Emisiile de zgomot sunt conforme cu Directiva CE 2000/14, Anexa IV, referitoare la mecanismele de la articolul 12, partea informată fiind **AV Technology Minimited AVTECH House, Birhall Lane, Cheadle Heath, Stockport, Cheshire, SK3 0XU, GB.**

Fisele tehnice cu privire la emisiile de zgomot sunt pastrate la Biroul Central Belle Group care este amintit mai sus.

(HUN) Mi, a **Belle Group Sheen UK, Sheen, Nr. Buxton, Derbyshire, SK17 0EU, Egyesült Királyság** ezennel tanúsítjuk, hogy ha az ebben a tanúsítványban leírt terméket a Belle Group meghatalmazott forgalmazójától vásárolták az EU-n belül, a termék megfelel a következők EU irányelveinek: 98/37/EC (ez az irányelv az eredeti, 89/32/EEC gép irányelv megerősítése), 89/336/EEC elektromágneses kompatibilitási irányelv (a 92/31/EEC és 93/68 EEC kiegészítésekkel együtt), 73/23/EEC kiegészültséggel irányelv, BS EN ISO 12100-1:2003 gépek biztonságára és a príružená harmonizált szabványok, ahol azok alkalmazandók. A hangkibocsátás megfelel a 2000/14/EC direktíva VI bekezdésében foglaltaknak a 12 cikkelyben alá tartozó gépekre vonatkozóan: **AV Technology Limited, AVTECH house, Birdhall Lane, Cheadle Heath, Stockport, Cheshire, SK3 0XU, Egyesült Királyság.**

A zajkibocsátási adatokat megtalálja a Belle Group fent említett központi címén.

(HR) Mi, **Belle Group Sheen UK, Sheen, Nr. Buxton, Derbyshire, SK17 0EU, GB**, ovime potvrđujemo da ako je proizvod naveden u ovoj izjavi izdan od ovlaštenog Belle Group prodavača unutar EEC, tada zadovoljava sljedeće EEC direktive: 98/37/EC (Ova direktiva je pročišćena direktiva o originalnim strojevima 89/32/EEC), Direktiva o elektromagnetskoj usklađenosti 89/336/EEC (dopunjena sa 92/31/EEC & 93/68 EEC), Direktiva o niskoj voltazi 73/23/EEC, BS EN ISO 12100-1:2003 Sigurnosti strojeva i pridruženi usklađeni standardi, gdje su primjenjivi. Emisija buke usklađena je sa direktivom 2000/14/EC aneks VI za strojeve pod članom 12 objavljenom od **AV Technology Limited, AVTECH house, Birdhall Lane, Cheadle Heath, Stockport, Cheshire, SK3 0XU, GB.**

Tehnička dokumentacija o buci čuva se u sjedištu tvrtke Belle Group čija adresa je gore navedena.

(TR) Biz, **Belle Group Sheen UK, Sheen, Nr. Buxton, Derbyshire, SK17 0EU, GB**, Belle Group yetkilii bayisinden alınmış olan burada belirtilen ürünün belirtilen EEC yönergelerine uyduğunu doğrularız. 98/37/EC (Bu yönerge orijinal makine yönergeleri olan 89/32/EEC yönergelerin güncelidir/oy), elektro manyetik uyumluluk yönergeleri 89/336/EEC (92/31/EEC & 93/68 EEC ile değiştirilmiştir). Düşük voltaj yönergeleri 73/23/EEC, BS EN ISO 12100-1:2003 makinelerin güvenliğini yönergeleri, 2000/14/EC Ek VI ile onaylanmış ses yönergeleri; bildirilen kuruluşlar **AV Technology Limited, AVTECH house, Birdhall Lane, Cheadle Heath, Stockport, Cheshire, SK3 0XU, GB.**

Ses Teknik Dosyası yukarıda adresi belirtilen Belle Group Merkez Ofisinde bulunmaktadır.

(SK) Vi, **Belle Group Sheen UK, Sheen, Nr. Buxton, Derbyshire, SK17 0EU, GB**, erklærer hermed, at hvis det i dette certifikat beskrevne produkt er købt hos en autoriseret Belle Group forhandler i EU, er det i overensstemmelse med følgende EØF-direktiver: 98/37/EF, 73/23/EEØF (som ændret ved 93/68/EØF), 89/336/EØF (som ændret ved 92/31/EØF), 93/68/EØF og tilknyttede, harmoniserede standarder, hvor relevant. Emisje hluku sú v súlade so smernico 2000/14/ES, príloha VI, pre zariadenia podľa článku 12 je notifikovaným orgánom **AV Technology Limited, AVTECH House, Birdhall Lane, Cheadle Heath, Stockport, Cheshire, SK3 0XU, GB.**

Technická dokumentácia obsahujúci hladiny hluku je k dispozícii na adrese vedení spoločnosti Belle Group, ktorá je uvedená vyššie.

TYP PRODUKU	TIPUL PRODUSULUI	A TERMÉK TÍPUSA	TIP PROIZVODA
MODEL.....	MODEL	MODELL.....	MODEL
SERI ČÍSL	SERIA	GYÁRI SZÁM	SERUSKI Br.
DATUM VÝROBY.....	DATA FABRICARII	GYÁRTÁSI IDŐ	DATUM PROIZVODNJE
NAMĚŘENÁ HL. HLUKU (GARANTOVANÁ)	NIVEL DE ZGOMOT MASURAT (GARANTAT)	A MÉRT (GARANTÁLT)	NIVO SNAGE ZVUKA IZMJEREN (GARANTIRANO)
HMOTNOST	GREUTATEA	SÚLY.....	TEŽINA
ÜRÜN TIPL.....	TYP PRODUKTU		
MODEL.....	MODEL		
SERI NUMARASI.....	SÉRIOVÉ ČÍSLO		
ÜRETİM TARİHI.....	DÁTUM VÝROBY		
ŞEŞ SEVİYE ÖLÇÜMÜ (GARANTI EDİLEN).....	NAMERANÁ HLADINA HLUKU (GARANTOVANÁ).....		
AĞIRLIĞI.....	HMOTNOST.....		



Podepsal:
Semnat de:
Aláírás:
Potpisao:
Ímzalayan:
Podpísal:

Ray Neilson

Generální ředitel – jménem BELLE GROUP (SHEEN) UK
Director General - in numele BELLE GROUP (SHEEN), UK
Ugyvezető igazgató - A BELLE GROUP (SHEEN) UK nevében
Izvršni Direktor – U ime BELLE GROUP (SHEEN) UK
Yönetici - BELLE GROUP (SHEEN) UK adına.
Generálny riaditeľ – menom BELLE GROUP (SHEEN) UK



Contents

Introduction	6
Serial Numbers.....	7
Technical Data	7
Safety Instructions	8
Warning Symbols	9
Maintenance Instructions	9
Mixing Hints.....	10
Warranty.....	10
CE Certificate of Conformity.....	2

Belle Group reserves the right to change machine specification without prior notice or obligation.



Introduction

Congratulations on your purchase of this quality concrete mixer from the Belle Group Range.

This machine is manufactured to conform to the EEC directives currently in force, is issued with a Declaration of Conformity and therefore displays the CE mark, applicable in territories where they are enforced. Retain this manual with your machine for future reference.

SAFETY AND ACCIDENT PREVENTION

Operation Instructions

All persons who apply, assemble, operate, start, control, maintain or repair this machine, must read and understand the operating instructions.

Owner Responsibility:

The owner must ensure that only qualified persons operate, maintain or repair this machine.

STORAGE

When not in use, store in a dry, locked place. Keep away from children.

Operation for the Intended Purpose :

Mixers are intended for the production of concrete, mortar and plaster. The mixer must be used for its intended purposes and is not suitable for the mixing of flammable or explosive substances. The mixers must not be used in an explosive atmosphere.

MAINTENANCE AND REPAIRS

When maintaining this machine only the manufacturers original replacement parts may be used.

The user will lose any possible claims if replacement parts used are other than the makers original replacement parts.

Only authorised persons should repair the mixer, and within the requirements of the CE mark (where applicable), where no deviation to the original specification must take place.



CAUTION

Any maintenance and repairs carried out, to any of the electric components must be undertaken by a qualified electrician.

Serial Numbers

ATTENTION! Make a note of the serial numbers of your machine and always quote them in any communication with a Belle Group Dealer.

MACHINE SERIAL NUMBER

Technical Data

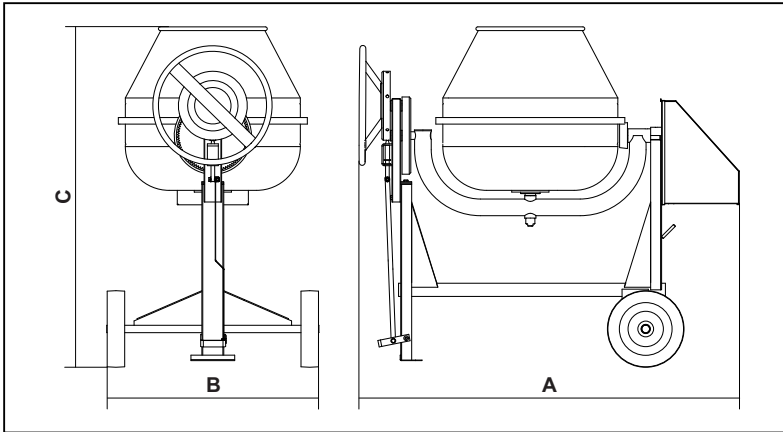

Model	BWE-150		BWE-200		BWE-250		BWE-250	
	Handwheel / Crank				Handwheel		Crank	
Type	Handwheel / Crank				Handwheel		Crank	
Nominal Voltage (v)	230	400	230	400	230	400	230	400
Nominal Power (kw)	1.5	1.1	1.5	1.1	2.2	1.5	2.2	1.5
Nominal Current (amp)	7.9	1.9	7.9	1.9	10.0	2.5	10.0	2.5
Power Consumption (w)	1100	750	1100	750	1500	1100	1500	1100
Frequency (Hz)	50		50		50		50	
Protective System	IP44		IP44		IP44		IP44	
Motor RPM	2800		2800		2810		2810	
A - Overall Length (mm)	1900		1900		1950		1950	
B - Overall Width (mm)	1100		1100		1150		1200	
C - Overall Height (mm)	1500		1560		1600		1600	
Mixed Batch Output (Ltr)	150		200		250		250	
Max Drum Capacity (Ltr)	300		350		400		400	
Drum Speed (rpm)	22		22		22		22	
Weight (Kg)	185		190		240		240	
Sound Power Level (dB(A))	103		103		103		103	

READ THESE SAFETY INSTRUCTIONS

Please read and understand all running/safety instructions before operating this machine.

BEFORE STARTING THE MIXER

- Check that all guards are in position and correctly fitted.
- **DO NOT** wear loose clothing or jewellery that may become entangled in the workings of this machine.
- Suitable clothing as follows should meet relevant EEC/local safety standards: overalls, work boots, goggles, face mask, gloves and ear defenders etc.
- On electric powered mixers, ensure that any trailing cable is protected against damage and not liable to be tripped over or trapped underneath the mixer.
- **Belle strongly recommends the use of a Residual Current Device on 220/240v electrics.**
- Remove all packaging material before operating.

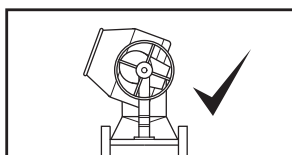
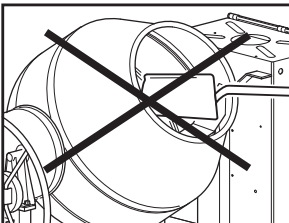
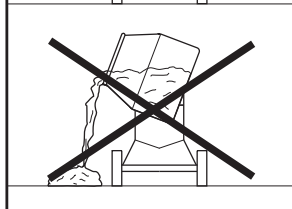
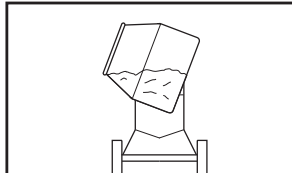
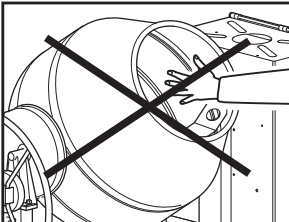

WHEN OPERATING THE MIXER

- Keep unauthorised persons away from mixing drum.
- Keep area around the mixer clear of obstructions which could cause persons to fall onto moving parts.
- Always ensure mixer is on level ground before mixing.
- **DO** become familiar with the controls before operating this machine.
- **DO** replace any worn/damaged warning decals.
- **DO** ensure the drum is rotating while emptying the mixer.
- **DO** always switch off and remove the plug from the socket if leaving the machine unattended.
- **DO NOT** transport this mixer when mixing.
- **BEWARE** of the danger zones.

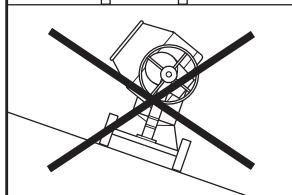
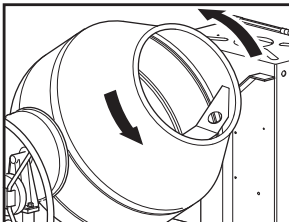

EMERGENCY STOP

If you have to turn off the mixer in an emergency you must turn off at switch or at the mains.

FIRE FIGHTING

If your mixer catches fire, turn off the electric supply. Using a dry powder or CO² fire extinguisher put out the fire. If the fire can not be put out, keep away and call the fire brigade.

If you are in any doubt about the safety condition of your machine, please consult your nearest Belle dealer or Belle direct.

Warning Decals



WEAR EYE PROTECTION



FIRE AND EXPLOSIVE RISK

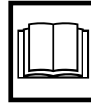

READ OPERATOR MANUAL



WEAR EAR PROTECTION



WEAR PROTECTIVE FOOTWEAR

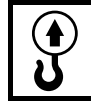

LIFTING POINT

Maintenance Instructions



Before starting any maintenance or repairs, switch off motor, and isolate from the main power supply.

On completion of maintenance, check that the mixer functions correctly and that all guards are correctly fitted.

ELECTRIC MIXER

All portable electric appliances are dangerous if abused. This machine will only operate on one voltage. Check the power supply to ensure it corresponds to the voltage as indicated on the rating label.

220/240v - Always use a Residual Current Device ("RCD"), (earth leakage trip), plugged directly into the 220/240v socket. If using an extension cable, plug it directly into the RCD.

- **DO NOT** use an extension cable between the transformer and the power supply.

The symbols on the ON/OFF switch are 0=OFF and I=ON in accordance with international standards.

EXTENSION CABLES

If you need to use an extension cable it must be no longer than 30 metres (100 feet) in length. The wire section for 220/240v must be 2.5mm² and 6mm² on 400v. Ensure that the extension cable is carefully laid out avoiding liquids, sharp edges and places where vehicles might run over it. Unroll it fully or it will overheat and could catch fire. Make sure that any extension cable connections are dry and safe.

CLEANING

Wipe off any external material. **DO NOT** use petrol, turpentine, lacquer or paint thinner, dry cleaning fluids or similar products. Never let any liquids near the engine/motor. Use 1" gravel and clean water to clean the inside of the drum. **DO NOT** use bricks etc. as this will damage the drum.

DRIVE BELT

- **DO NOT** try to adjust with the motor running.
- **DO NOT** run slack.
- **DO NOT** operate machine with guards removed.

The drive belt is under constant tension, this requires no attention. The bearings are sealed for life.

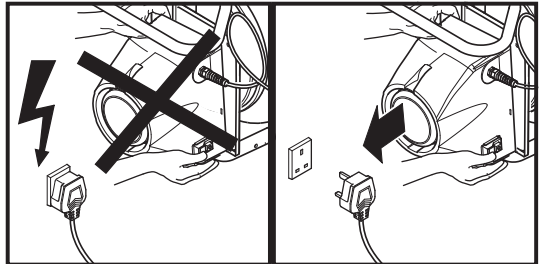



Mixing Hints

Mix Ratios

The correct mix ratio (cement:sand:stone) depends on the type of application; harder concrete requires more cement, rougher applications require more aggregate. The ratios given below are guidelines: best proportions may depend on the quality of sand/stone used.

First put in the water - around 7 litres (1½ gallons), using more or less depending on the type of mix required. Add some aggregate before adding cement, to avoid sticking. Work consistently to the ratio of ingredients for whatever type of concrete mix you are working to.

Getting A Good Mix

The approximate mixing time for concrete is 2-4 minutes from when all the material (including the water) has been added - over-mixing can reduce strength and cause segregation of the coarser aggregates.

Beware of low grade aggregates; these will only lead to trouble later on with sinking and frost spoiling the appearance of the pour. Also do not get the concrete mix too wet as this can reduce strength and make it less able to withstand weathering.

Looking After Your Mixer

Never throw material into the mixer - trickle it steadily over the rim or it will stick firmly to the back of the drum and can only be dislodged by stopping the mixer.

Keep your mixer clean - material left in the drum will harden, and attract more on each use until the mixer is useless.

Do not throw bricks into a mixer drum to clean it out. The best method is a mix of 1" (2½cm) gravel and clean water - use plenty of it, as this will do the job in half the time.

APPLICATIONS	QUANTITIES		
	CEMENT	SAND	STONE
MOST ORDINARY	1	2	4
FOUNDATIONS	1	3	6
ROUGH MASS CONCRETE	1	4	8
WATERTIGHT FLOORS, TANKS PITS ETC.	1	1.5	3



Warranty

Your new Belle Group BWE-150/200/250 is warranted to the original purchaser for a period of one-year (12 months) from the original date of purchase. The Belle Group warranty is against defects in design, materials and workmanship.

The following are not covered under the Belle Group warranty:

1. Damage caused by abuse, misuse, dropping or other similar damage caused by or as a result of failure to follow assembly, operation or user maintenance instructions.
2. Alterations, additions or repairs carried out by persons other than Belle Group or their recognised agents.
3. Transportation or shipment costs to and from Belle Group or their recognised agents, for repair or assessment against a warranty claim, on any machine.
4. Materials and/or labour costs to renew, repair or replace components due to fair wear and tear.

The following components are not covered by warranty.

- Drive Belt
- Engine air filter
- Engine spark plug

Belle Group and/or their recognised agents, directors, employees or insurers will not be held liable for consequential or other damages, losses or expenses in connection with or by reason of or the inability to use the machine for any purpose.

Warranty Claims

All warranty claims should firstly be directed to Belle Group, either by telephone, by Fax, by Email, or in writing.

For warranty claims:

Belle Group Warranty Department,
Unit 5, Bode Business Park,
Ball Haye Green, Leek,
Staffordshire,
ST13 6BW
England.

Tel : +44 (0)1538 380000,

Fax : +44 (0)1538 380038

Email : warranty@belle-group.co.uk

Introduction	11
Numéros de série	12
Données techniques.....	12
Consignes de sécurité.....	13
Mises en garde	14
Consignes d'entretien.....	14
Conseils pour le malaxage.....	15
Garantie.....	15
Certificat de conformité CE	2

Belle Group se réserve le droit de modifier les spécifications de la machine sans avis ni obligation préalable.

Introduction

Félicitations pour l'achat de cette bétonnière haute qualité appartenant à la gamme Belle Group.

Cette machine est fabriquée conformément aux directives CEE actuellement en vigueur, elle est livrée avec une Déclaration de conformité et porte par conséquent la marque C, applicable sur les territoires dans lesquels elles seront mises en application. Conserver ce guide avec votre machine pour toute consultation ultérieure.

SECURITE ET PREVENTION DES ACCIDENTS

Consignes d'utilisation

Toute personne exploitant, assemblant, utilisant, démarrant, commandant, entretenant ou réparant cette machine doit lire et comprendre les consignes d'utilisation.

Responsabilité du propriétaire:

Le propriétaire doit s'assurer que cette machine soit utilisée, entretenue ou réparée par des personnes qualifiées.

REMISAGE

Lorsqu'elle n'est pas utilisée, remiser cette machine dans un endroit sec et fermé, hors de portée des enfants.

Utilisation conforme aux usages prévus:

Les bétonnières sont prévues pour produire du béton, du mortier et du plâtre. La bétonnière doit être utilisée conformément aux usages prévus, elle n'est pas adaptée au malaxage de substances inflammables ou explosives. Les bétonnières ne doivent pas être utilisées dans une atmosphère explosive.

ENTRETIEN ET REPARATIONS

Pour l'entretien de cette machine, utiliser exclusivement des pièces de rechange du constructeur d'origine.

L'utilisateur perdra tout droit de réclamation au titre de la garantie en cas d'utilisation de pièces de rechange autres que celles provenant des fabricants d'origine.

Seules des personnes habilitées sont autorisées à réparer la bétonnière et ce, dans le respect des exigences applicables à la marque CE (le cas échéant) stipulant qu'aucun écart n'est autorisé par rapport aux spécifications d'origine.



ATTENTION

Toute opération d'entretien ou réparation de l'un des composants électriques doit être effectuée par un technicien qualifié.

Numéros de série

ATTENTION! Noter les numéros de série de votre machine et toujours les mentionner lors d'une communication avec le concessionnaire Belle Group.

NUMERO DE SERIE DE LA MACHINE

Données techniques

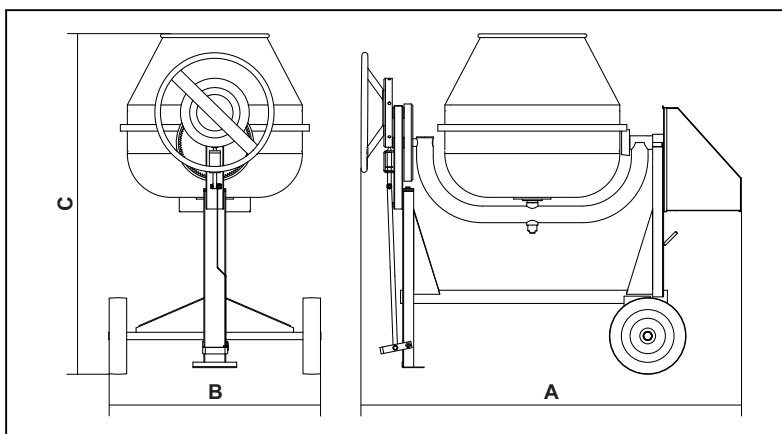

Modèle	BWE-150		BWE-200		BWE-250		BWE-250	
	Handwheel / Crank				Handwheel		Crank	
Type	Handwheel / Crank				Handwheel		Crank	
Tension nominale (V)	230	400	230	400	230	400	230	400
Puissance nominale (kw)	1.5	1.1	1.5	1.1	2.2	1.5	2.2	1.5
Courant nominal (A)	7.9	1.9	7.9	1.9	10.0	2.5	10.0	2.5
Consommation d'énergie (W)	1100	750	1100	750	1500	1100	1500	1100
Fréquence (Hz)	50		50		50		50	
Système de protection	IP44		IP44		IP44		IP44	
Régime moteur (tr/min)	2800		2800		2810		2810	
A - Longueur totale (mm)	1900		1900		1950		1950	
B - Largeur totale (mm)	1100		1100		1150		1200	
C - Hauteur totale (mm)	1500		1560		1600		1600	
Capacité de malaxage (Ltr)	150		200		250		250	
Capacité maxi. du tambour (Ltr)	300		350		400		400	
Vitesse du tambour (rpm)	22		22		22		22	
Poids (Kg)	185		190		240		240	
Niveau sonore (dB(A))	103		103		103		103	

LIRE CES CONSIGNES DE SECURITE

Veillez lire et assimiler toutes les consignes d'utilisation et de sécurité avant de mettre cette machine en marche.

AVANT DE DEMARRER LA BETONNIERE

- Vérifier que toutes les protections soient installées et correctement positionnées.
- **NE PAS** porter de vêtements lâches ni de bijoux risquant de rester coincés dans les pièces en fonctionnement de la machine.
- Conformément aux normes de sécurité CEE/locales applicables, porter les vêtements requis suivants : combinaisons, chaussures de sécurité, lunettes, masque, gants, protecteurs d'oreille etc.
- Concernant les bétonnières électriques, s'assurer que les câbles pendants soient protégés contre tout dommage et qu'ils ne risquent pas de se coincer au-dessus ou en dessous de la bétonnière.
- **Belle recommande vivement d'utiliser un dispositif de courant résiduel sur les alimentations de 220/240V.**
- Retirer tous les matériaux de conditionnement avant la mise en marche.

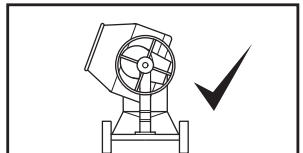
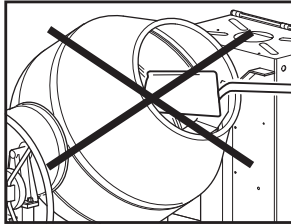
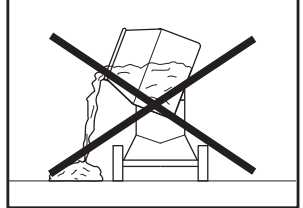
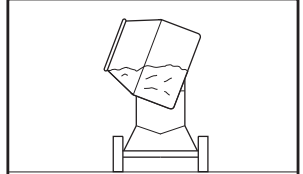
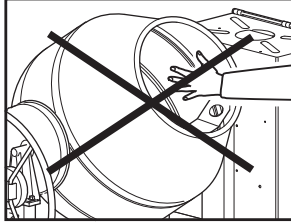

LORS DE L'UTILISATION DE LA BETONNIERE

- Veiller à ce que toute personne non autorisée reste à distance du tambour mélangeur.
- Conserver la zone autour de la bétonnière dégagée de tout obstacle risquant d'entraîner la chute d'un individu dans les pièces mobiles.
- Toujours s'assurer que la bétonnière se trouve sur une surface horizontale avant de débiter le malaxage.
- **SE FAMILIARISER** avec les commandes avant de mettre cette machine en marche.
- **REEMPLACER** tout autocollant de mise en garde usé/endommagé.
- **S'ASSURER** que le tambour tourne lors du vidage de la bétonnière.
- **TOUJOURS** éteindre et retirer la prise de la douille lorsque la machine est laissée sans surveillance.
- **NE PAS** transporter cette bétonnière lors du malaxage.
- **PRENDRE GARDE** aux zones de risque.

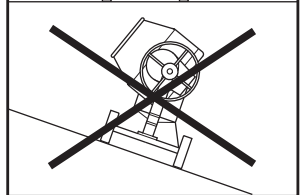
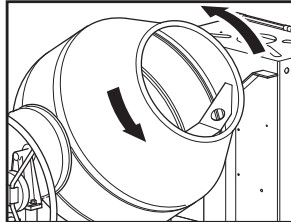

ARRET D'URGENCE

Si la bétonnière doit être éteinte en urgence, l'éteindre impérativement au niveau de l'interrupteur ou de l'alimentation principale.

EXTINCTION D'INCENDIE

Si la bétonnière prend feu, couper l'alimentation électrique. Eteindre l'incendie avec un extincteur à poudre sèche ou de carbone. S'il s'avère impossible d'éteindre l'incendie, rester à l'écart et appeler les pompiers.

En cas de doute concernant les consignes de sécurité applicables à votre machine, veuillez consulter votre concessionnaire Belle le plus proche ou le groupe Belle directement.

F

Autocollants de mise en garde



PORTER DES PROTECTIONS POUR LES YEUX



RISQUE D'INCENDIE ET D'EXPLOSION



LIRE LE GUIDE DE L'UTILISATEUR



PORTER DES PROTECTEURS AUDITIFS



PORTER DES CHAUSSURES DE SECURITE



POINT DE LEVAGE

F

Consignes d'entretien

Avant tout entretien ou réparation, éteindre le moteur électrique et l'isoler de l'alimentation principale.

Lors de l'entretien, vérifier que la bétonnière fonctionne correctement et que toutes les protections sont correctement installées.

BETONNIERE ELECTRIQUE

Tout appareil électrique portable est dangereux s'il est soumis à des négligences. Cette machine ne peut fonctionner que sous une seule tension. Vérifier l'alimentation afin de contrôler sa compatibilité avec la tension indiquée sur l'étiquette signalétique.

220/240 V – Toujours utiliser un Dispositif de courant résiduel (RCD), (déclencheur de mise à la terre), directement branché à la douille de 220/240 V. Si un câble de rallonge doit être utilisé, le brancher directement sur le Dispositif de courant résiduel.

- **NE PAS** utiliser de câble de rallonge entre le transformateur et l'alimentation.

Symboles MARCHE/ARRET sur l'interrupteur : 0 = ARRET et I = MARCHE conformément aux normes internationales.

CABLES DE RALLONGE

S'il est nécessaire d'utiliser un câble de rallonge, sa longueur ne doit pas être supérieure à 30 mètres (100 pieds). La section de câble pour une alimentation 220/240V doit correspondre à 2,5mm² et 400V doit correspondre à 6mm². Veiller à étendre correctement le câble de rallonge de façon à éviter les zones humides, les angles vifs et les endroits dans lesquels des véhicules risquent de rouler dessus. Le dérouler complètement, dans le cas contraire le câble risque de s'échauffer et de prendre feu. Vérifier les connexions du câble de rallonge, ces dernières doivent être sèches et en parfait état.

NETTOYAGE

Essuyer tout matériau présent à l'extérieur. **NE PAS** utiliser d'essence, de térébenthine, de vernis ou de diluant pour peintures, de liquides de nettoyage à sec ou de produits analogues. Ne jamais laisser de liquide à proximité d'un moteur/moteur électrique. Nettoyer l'intérieur du tambour en introduisant 1 pouce (2,5 cm) de graviers et de l'eau propre. **NE PAS** utiliser de briques etc. au risque d'endommager le tambour.

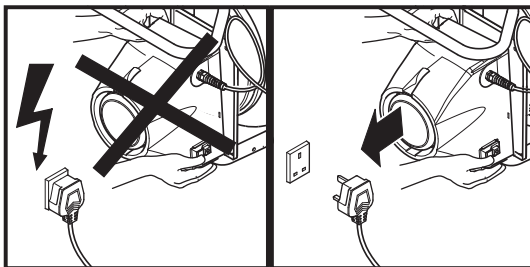

COURROIE D'ENTRAINEMENT

- **NE PAS** essayer de la régler avec le moteur en marche.
- **NE PAS** la faire tourner desserrée.
- **NE PAS** faire fonctionner la machine avec des protections déposées.

Le courroie d'entraînement est réglée sous tension constante, elle ne nécessite aucune attention. Les paliers sont étanches à vie.

Ratios de Malaxage

Le bon ratio de malaxage (ciment : sable : la pierre) dépend du type d'application ; un béton plus dur exige plus de ciment, des applications plus approximatives exigent plus d'agrégat. Les rapports donnés ci-dessous sont à titre indicatif : les meilleures proportions peuvent dépendre de la qualité du sable/de pierre utilisés.

D'abord, mettez environ 7 litres d'eau (1 ½ gallons), plus ou moins selon le type de malaxage voulu. Ajouter de l'agrégat avant d'ajouter le ciment, pour éviter tout collage. Pour obtenir le malaxage souhaité, il faut travailler correctement sur le rapport de mélange des matériaux

Obtenir un bon mélange

Le temps approximatif de malaxage pour le béton est de 2-4 minutes de quand tout les matériel ont été ajoutés (eau y compris) – un surdosage peut réduire la force et causer la séparation des agrégats plus bruts.

Il faut faire attention aux agrégats de qualité inférieure; ceux-ci peuvent causer des désagréments lors des chutes de températures, de gel pouvant abîmer son écoulement.

Il ne faut également pas obtenir un mélange de béton trop humide car celui-ci peut réduire la force et la rendre moins résistant à la séparation.

Entretenir votre bétonnière

Ne jamais jeter de matériel dans la bétonnière – L'écoulement va se solidifier au-dessus de la jante ou elle se collera fermement à l'arrière du tambour et ne pourra être enlevé qu'en arrêtant la bétonnière.

Maintenir votre bétonnière propre - le matériel durcira dans le fût gauche, et ceci à chaque utilisation jusqu'à ce que la bétonnière soit inutilisable.

Ne pas jeter de briques dans le tambour de la bétonnière pour la nettoyer. La meilleure méthode est de malaxer de 1" (2 ½ centimètre) de gravier et d'eau propre – Utilisez la abondamment, et ceci vous prendra la moitié de votre temps de travail.

APPLICATIONS	QUANTITE		
	CIMENT	SABLE	PIERRE
LE PLUS ORDINAIRE	1	2	4
FONDATEMENTS	1	3	6
MASSE DE BETON BRUT	1	4	8
BETON IMPERMEABLE, RESERVOIRS, CUVETTES ETC.	1	1.5	3

Garantie

BWE-150/200/250 de Belle Group est garantie à l'acquéreur d'origine un an (12 mois) à partir de la date originale de l'achat. La garantie Belle Group s'applique à tous défauts de matériaux ou à un vice de conception ou de fabrication.

La garantie Belle Group ne couvre pas ce qui suit :

- Dégâts causés par un usage abusif, négligent, une chute ou tous autres dégâts similaires causés par le non-respect des instructions concernant l'assemblage, l'utilisation ou les opérations d'entretien à effectuer par l'utilisateur, ou résultant de celle-ci.
- Toutes modifications, additions ou réparations effectuées par des personnes autres que les responsables de Belle Group ou ses agents agréés.
- Les frais de transport ou d'expédition pour retourner l'appareil à Belle Group, ou ses agents agréés, et le renvoyer, en vue de le faire réparer ou évaluer après revendication sous garantie.
- Les coûts des matériaux et/ou de la main-d'œuvre requis pour remplacer, réparer ou renouveler les composants en raison d'une usure raisonnable.

Sont exclus de la garantie les composants suivants :

- Courroie(s) d'entraînement
- Filtre à air de moteur
- Bougie de moteur

Belle Group et/ou ses agents agréés, directeurs, employés ou assureurs ne sont pas tenus responsables de tous dégâts consécutifs ou autres, pertes ou dépenses encourus en relation avec l'utilisation de l'appareil, ou l'incapacité d'utiliser l'appareil dans un but quel qu'il soit.

Réclamations sous garantie

Il faut tout d'abord adresser toutes réclamations sous garantie à Belle Group par téléphone, fax, e-mail ou par courrier.

Pour les revendications sous garantie :

Tél : +44(0)1538 380000

Fax : +44(0)1538 380038

Email : Warranty@belle-group.co.uk

Prière d'écrire à :

Belle Group Warranty Department, Unit 5 Bode Business Park, Ball Haye Green, Leek, Staffordshire, ST13 8BW, Angleterre

Einleitung.....	16
Seriennummern.....	17
Technische Daten.....	17
Sicherheitsvorschriften.....	18
Warn-Aufkleber.....	19
Wartungsvorschriften.....	19
Tipps für das Mischen.....	20
Garantie.....	20
CE-Konformitätszertifikat.....	3

Belle Group behält sich das Recht vor, Angaben zur Maschine ohne vorherige Benachrichtigung oder Verpflichtung zu ändern.

Belle Group gratuliert Ihnen zum Kauf eines Qualitäts-Betonmischers aus unserem Sortiment.

Diese Maschine wurde in Übereinstimmung mit den derzeit gültigen EEC-Richtlinien hergestellt und ist mit einem Konformitätszertifikat sowie einer CE-Plakette ausgestattet, die für Regionen Gültigkeit haben, in denen sie erforderlich sind. Bewahren Sie diese Gebrauchsanweisung für zukünftige Referenzen auf.

SICHERHEIT UND UNFALLVERHÜTUNG

Betriebsanleitungen

Alle Personen, die diese Maschine benutzen, montieren, in Betrieb nehmen, starten, kontrollieren, warten und reparieren, müssen die Betriebsanleitungen lesen und verstehen.

Verantwortung des Eigentümers:

Der Eigentümer ist dafür verantwortlich, dass die Maschine nur durch qualifizierte Personen in Betrieb genommen, gewartet oder repariert wird.

AUFBEWAHRUNG

Wenn die Maschine nicht verwendet wird, bewahren Sie diese bitte an einem trockenen und verschlossenen Platz auf. Kinder dürfen keinen Zugang zur Maschine haben.

Betrieb für den beabsichtigten Zweck:

Die Mischer sind für die Erzeugung von Beton, Mörtel und Verputz gedacht. Sie müssen für den jeweils vorgesehenen Zweck benutzt werden und eignen sich nicht für das Mischen von brennbaren oder explosiven Substanzen. In einem explosionsgefährdeten Umfeld dürfen die Maschinen nicht benutzt werden.

WARTUNG UND REPARATUR

Bei Wartungen und Reparaturen an den Maschinen dürfen nur Originalteile des Herstellers verwendet werden. Im Falle der Verwendung von Ersatzteilen, die keine Originalteile des Herstellers sind, gehen alle Ansprüche des Eigentümers verloren.

Die Mischer sollten nur durch autorisierte Personen repariert werden, und wenn zutreffend, nur im Rahmen der Erfordernisse der CE-Plakette, wobei es keine Abweichung von den ursprünglichen Spezifikationen geben darf.



WARNUNG

Alle Wartungs- und Reparaturarbeiten an elektrischen Teilen müssen von qualifizierten Elektrikern durchgeführt werden.

Seriennummern

ACHTUNG! Notieren Sie die Seriennummern Ihrer Maschine und verweisen Sie auf diese Nummern bei allen Kommunikationen mit Ihrem Belle Group-Händler.

SERIENNUMMER DER MASCHINE

Technische Daten

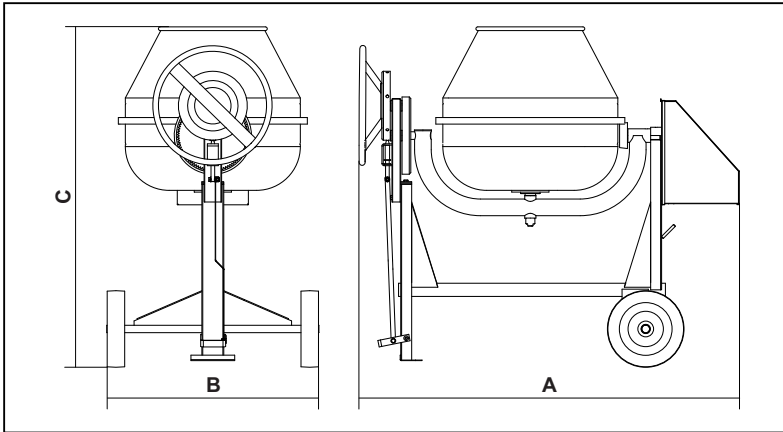

Modell	BWE-150		BWE-200		BWE-250		BWE-250	
	Handrad / Kurbel				Handrad		Kurbel	
Typ								
Nominelle Spannung (V)	230	400	230	400	230	400	230	400
Nominelle Leistung (kW)	1.5	1.1	1.5	1.1	2.2	1.5	2.2	1.5
Nominelle Stromstärke (A)	7.9	1.9	7.9	1.9	10.0	2.5	10.0	2.5
Stromverbrauch (W)	1100	750	1100	750	1500	1100	1500	1100
Frequenz (Hz)	50		50		50		50	
Schutzsystem	IP44		IP44		IP44		IP44	
Motor U/min	2800		2800		2810		2810	
A – Gesamtlänge (mm)	1900		1900		1950		1950	
B – Gesamtbreite (mm)	1100		1100		1150		1200	
C – Gesamthöhe (mm)	1500		1560		1600		1600	
Beton-Mischleistung (Liter)	150		200		250		250	
Max. Trommelkapazität (Liter)	300		350		400		400	
Trommelgeschwindigkeit (U/min)	22		22		22		22	
Gewicht (kg)	185		190		240		240	
Lärmpegel (dB(A))	103		103		103		103	

LESEN SIE DIE FOLGENDEN SICHERHEITSVORSCHRIFTEN

Lesen und verstehen Sie bitte alle Betriebs- und Sicherheitsvorschriften, bevor Sie die Maschine in Betrieb nehmen.

VOR DEM START DES MISCHERS

- Kontrollieren Sie, dass alle Schutzeinrichtungen vorhanden und richtig montiert sind.
- **TRAGEN SIE KEINE** losen Kleidungs- oder Schmuckstücke, die sich in der laufenden Maschine verfangen könnten.
- Die folgenden Kleidungsstücke sollten den relevanten EEC/lokalen Sicherheitsstandards entsprechen: Overalls, Arbeitstiefel, Schutzbrillen, Gesichtsmasken, Handschuhe und Gehörschutz, etc.
- Sorgen Sie bei elektrisch angetriebenen Mixern dafür, dass hängende Kabel gegen Beschädigungen geschützt sind, dass Personen nicht darüber stolpern können und sich das Kabel nicht unter dem Mischer verfängt.
- **Belle empfiehlt ausdrücklich die Verwendung eines Fehlerstromschutzschalters für 220/240V Elektrik.**
- Entfernen Sie alle Verpackungsmaterialien vor der Inbetriebnahme der Maschine.

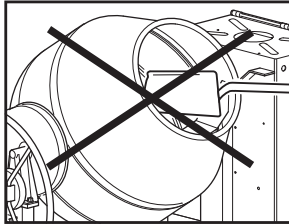
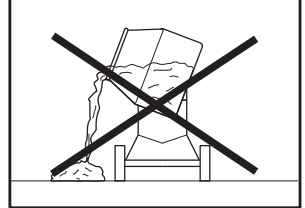
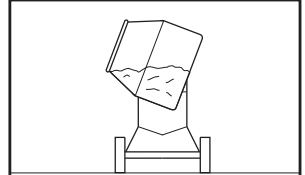
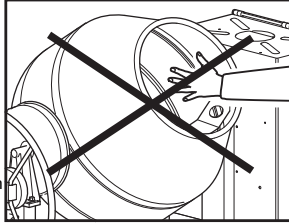
**BETRIEB DES MISCHERS**

- Nicht autorisierte Personen dürfen sich nicht an der Mischtrommel aufhalten.
- Halten Sie den Bereich um den Mischer frei von Hindernissen, die dazu führen könnten, dass Personen auf sich bewegende Teile fallen könnten.
- Sorgen Sie immer dafür, dass der Mischer vor der Inbetriebnahme auf einer ebenen Grundlage steht.
- Machen Sie sich vor der Inbetriebnahme mit den Kontrolleinrichtungen der Maschine vertraut.
- Wechseln Sie abgenutzte und beschädigte Warnaufkleber aus.
- Achten Sie darauf, dass die Trommel während der Entleerung rotiert.
- Schalten Sie den Anschlussstecker immer aus und ziehen Sie ihn aus der Steckdose, wenn der Mischer unbeaufsichtigt ist.
- Transportieren Sie den Mischer nicht während des Betriebes.
- Beachten Sie die Gefahrenzonen.

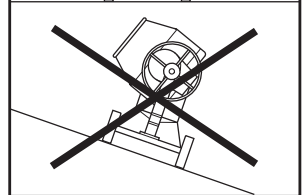
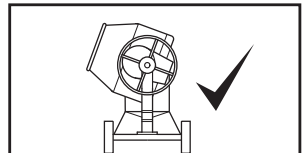
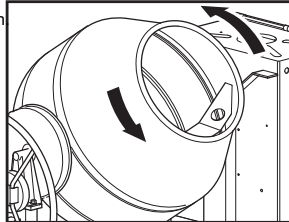
**NOTAUSCHALTUNG**

Falls Sie den Mischer in einem Notfall abschalten müssen, schalten Sie entweder den Schalter oder das Hauptnetz aus.

BRANDBEKÄMPFUNG

Falls Ihr Mischer Feuer fängt, schalten Sie sofort die Stromzufuhr ab. Verwenden Sie entweder Trockenpulver oder einen CO₂-Feuerlöscher zum Löschen der Flammen. Sollten Sie das Feuer nicht löschen können, halten Sie bitte einen Sicherheitsabstand ein und rufen Sie die Feuerwehr.

Falls Sie Zweifel bezüglich der Sicherheitsvorschriften Ihrer Maschine haben, setzen Sie sich bitte mit Ihrem nächstgelegenen Belle-Händler oder direkt mit Belle Group in Verbindung.

Warn-Aufkleber

D



TRAGEN SIE EINEN
AUGENSCHUTZ



FEUER- UND
EXPLOSIONSRISIKO

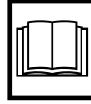

LESEN SIE DIE
GEBRAUCHSANLEITUNG



TRAGEN SIE EINEN
GEHÖRSCHUTZ



TRAGEN SIE
SICHERHEITSSCHUHE



HEBEPUNKT

Wartungsanleitungen

D

Schalten Sie bitte vor dem Beginn von Wartungs- und Reparaturarbeiten den Motor ab und unterbrechen Sie die Verbindung zur Hauptstromleitung.

Kontrollieren Sie nach Abschluss der Wartungsarbeiten, ob Ihr Mischer richtig funktioniert und die Schutzvorrichtungen korrekt angebracht sind.

ELEKTRISCHER MISCHER

Tragbare, elektrische Geräte sind gefährlich, wenn sie falsch gehandhabt werden. Diese Maschine funktioniert nur mit der angegebenen Spannung. Kontrollieren Sie die Stromzufuhr und stellen Sie sicher, dass die Spannung mit den Richtlinien auf der Plakette übereinstimmt.

220/240V – Benutzen Sie immer einen Fehlerstromschutzschalter ("RCD"), (Erdungsabfluss), der direkt mit der Steckdose mit 220/240V verbunden ist. Falls Sie ein Verlängerungskabel benutzen, stecken Sie dieses direkt in das RCD-Gerät.

- Benutzen Sie **kein Verlängerungskabel** zwischen der Stromzufuhr und dem Transformator.

Die Symbole auf dem Ein/Aus-Schalter sind 0=AUS und I=EIN entsprechend den internationalen Standards.

VERLÄNGERUNGSKABEL

Falls Sie ein Verlängerungskabel verwenden müssen, darf dieses nicht länger als 30 Meter (100 Fuß) sein. Der Leitungsquerschnitt für 220/240V muss 2,5mm² und 6mm² für 400V betragen. Verlegen Sie das Verlängerungskabel vorsichtig und vermeiden Sie dabei den Kontakt mit Flüssigkeiten, scharfen Kanten und Stellen, an denen eventuell Fahrzeuge darüber fahren könnten. Entrollen sie das Kabel vollständig, ansonsten könnte es sich überhitzen und Feuer fangen. Sorgen Sie dafür, dass alle Verbindungen am Verlängerungskabel trocken und sicher sind.

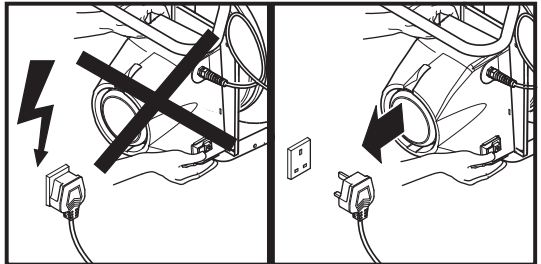

REINIGUNG

Entfernen Sie alle äußeren Verunreinigungen. Verwenden Sie **kein** Benzin, Terpentin, Lack- oder Farbenverdünnungsmittel, **keine** Flüssigkeit für die Trockenreinigung oder ähnliche Mittel. Hantieren Sie niemals mit Flüssigkeiten in der Nähe des Motors. Benutzen Sie für die Reinigung des Inneren der Trommel 1"-Kies und reines Wasser. Verwenden Sie dafür **keine** Steine oder ähnliches Material, da dies die Trommel beschädigen kann.

RIEMENANTRIEB

- Nehmen Sie **keine** Einstellungen vor während der Motor läuft.
- Lassen Sie die Maschine **nicht** unnötig laufen.
- Benutzen Sie die Maschine **nicht**, wenn die Schutzvorrichtungen entfernt sind.

Der Riemenantrieb steht unter Dauerspannung und ist wartungsfrei. Die Lager sind permanent versiegelt.

Mischverhältnisse

Das richtige Mischverhältnis (Zement:Sand:Steine) hängt von der Verwendungsart ab, härterer Beton erfordert mehr Zement und rauere Anwendungen erfordern mehr Zuschlagstoffe. Die unten angeführten Mischverhältnisse dienen als Richtlinie. Das beste Verhältnis kann auch von der Qualität des Sandes und der Steine abhängen.

Geben Sie zuerst das Wasser in die Trommel - circa 7 Liter (1½ Gallonen), bzw. mehr oder weniger, je nachdem, welche Art von Mischung Sie brauchen. Fügen Sie dann etwas Zuschlagstoff bei, bevor Sie Zement dazumischen, damit eine Verklebung vermieden wird. Fügen Sie dann Schritt für Schritt die Bestandteile zur Mischung, entsprechend dem gewünschten Betontyp.

So machen Sie eine gute Mischung

Nachdem alle Bestandteile beigefügt wurden (einschließlich Wasser), beträgt die Mischdauer für Beton 2-4 Minuten, eine zu lange Mischzeit kann die Festigkeit nachteilig beeinflussen und zur Trennung des gröberen Zuschlagstoffes führen.

Vermeiden Sie Zuschlagstoffe von minderer Qualität, dies kann später leicht zu Problemen durch Absenkungen und Beeinträchtigungen des Erscheinungsbildes durch Frost führen. Vermeiden Sie eine zu nasse Betonmischung, da dies die Festigkeit reduziert und die Wetterbeständigkeit beeinträchtigen kann.

Pflege Ihres Mischers

Werfen Sie das Mischmaterial niemals in den Mischer – sondern geben Sie dieses langsam und Schritt für Schritt über den Rand in die Trommel, ansonsten haftet das Mischmaterial an der Rückseite der Trommel und kann dann nur nach dem Anhalten des Mischers wieder entfernt werden.

Halten Sie Ihren Mischer in einem sauberen Zustand – in der Trommel verbleibendes Material wird hart und bei jedem Mischvorgang wird weiteres Material daran haften bleiben, bis Ihre Maschine letztlich unbrauchbar ist.

Werfen Sie keine Steine in die Trommel, um diese zu reinigen. Am besten eignet sich dafür 1" (2½ cm) Kies mit Wasser – verwenden Sie ausreichen davon, dann wird der Reinigungsvorgang nur halb so lange dauern.

ANWENDUNGEN	MENGEN		
	ZEMENT	SAND	STEINE
ALLGEMEIN	1	2	4
FUNDAMENTE	1	3	6
GROBER MASSENBETON	1	4	8
WASSERDICHTER BÖDEN, TANKS, GRUBEN, ETC.	1	1.5	3

Für Ihr neues Belle Group BWE-150/200/250 Gerät erhalten Sie eine einjährige (12 Monate) Garantie, die für den ursprünglichen Käufer und ab dem Zeitpunkt des ursprünglichen Kaufes gilt. Die Belle Group Garantie gilt für Mängel an der Konstruktion, am Material und an der Verarbeitung.

Die folgenden Punkte sind nicht Teil der Belle Group Garantie:

1. Schäden, die durch unsachgemäßen Gebrauch, durch Missbrauch, Fallenlassen oder ähnliche Schadensursachen entstanden sind oder durch das Nichtbefolgen der Anleitungen zur Montage, für den Betrieb oder die Wartung.
2. Änderungen, Zusätze oder Reparaturen, die von Personen, die nicht zur Belle Group gehören bzw. von Belle Group nicht autorisierten Vertretern durchgeführt wurden.
3. Der Transport oder Versand zu und von Belle Group oder ihren autorisierten Vertretern, für Reparaturen oder zur Begutachtung von Garantieansprüchen an allen Maschinen.
4. Materialien und/oder Arbeitskosten für die Erneuerung, Reparatur oder den Austausch von Teilen aufgrund deren Abnutzung.

Für die folgenden Teile gilt die Garantie nicht:

- Riemenantrieb
- Luftfilter des Motors
- Zündkerzen des Motors

Belle Group und/oder ihre autorisierten Vertreter, Direktoren, Mitarbeiter oder Versicherer haften nicht für resultierende oder andere Schäden, Verluste oder Kosten in Verbindung mit oder durch die Unfähigkeit, die Maschine für irgendeinen Zweck zu verwenden.

Garantieansprüche

Alle Garantieansprüche sollten zuerst direkt an Belle Group gerichtet werden, entweder telefonisch, per Fax, E-Mail oder in schriftlicher Form.

Kontaktinformation für Garantieansprüche:

Belle Group Warranty Department,
Unit 5, Bode Business Park,
Ball Haye Green, Leek,
Staffordshire,
ST13 6BW
England.

Tel : +44 (0)1538 380000,

Fax : +44 (0)1538 380038

Email : warranty@belle-group.co.uk

Wprowadzenie	21
Serial Numbers.....	22
Dane Techniczne.....	22
Zalecenia Odnośnie Bezpieczeństwa	23
Plakietki Ostrzegawcze	24
Konserwacja	24
Mieszanie Materiału	25
Gwarancja	25
CE Certificate of Conformity.....	3

Grupa Belle zastrzega sobie prawo do zmiany specyfikacji maszyny bez wcześniejszego uprzedzenia lub zobowiązania.

Wprowadzenie

Gratulujemy zakupu wysokiej jakości betoniarki wyprodukowanej przez Belle Group.

Urządzenie zostało wyprodukowane zgodnie z obowiązującymi dyrektywami EWG, posiadając deklarację zgodności i jest opatrzone znakiem CE obowiązującym na terytoriach, gdzie go przyjęto. Instrukcję należy zachować do przyszłego użytku.

BEZPIECZEŃSTWO I ZAPOBIEGANIE WYPADKOM

Instrukcja obsługi

Osoby eksploatujące, montujące, obsługujące, uruchamiające, sterujące, utrzymujące lub naprawiające urządzenie powinny dokładnie zapoznać się z instrukcją obsługi.

Odpowiedzialność właściciela urządzenia:

Właściciel musi dopilnować, by urządzenie było obsługiwane, utrzymywane i naprawiane tylko przez osoby posiadające odpowiednie kwalifikacje.

PRZECHOWYWANIE URZĄDZENIA Urządzenie, które nie jest używane, powinno być przechowywane w suchym, zamkniętym miejscu. Dzieci nie powinny mieć dostępu do urządzenia.

Obsługa urządzenia zgodnie z przeznaczeniem:

Betoniarki są przeznaczone do produkcji cementu, zaprawy i tynku. Betoniarkę należy wykorzystywać zgodnie z przeznaczeniem. Nie należy jej używać do mieszania substancji palnych lub wybuchowych. Nie wolno eksploatować betoniarki w atmosferze grożącej wybuchem.

UTRZYMANIE I NAPRAWY

Przy utrzymywaniu urządzenia należy stosować tylko oryginalne części producenta. Użytkownik stosujący inne części traci prawo do reklamacji.

Naprawy mogą być wykonywane tylko przez uprawnione osoby, zgodnie z wymaganiami znaku CE (tam, gdzie obowiązuje) i nie wolno wprowadzać żadnych odstępstw od specyfikacji.



UWAGA

Wszelkie czynności związane z utrzymaniem i naprawą elementów elektrycznych muszą być wykonywane przez wykwalifikowanego elektryka.

Numery Seryjne

UWAGA! Zapisz numer seryjny swojej maszyny i zawsze powołuj się na niego kontaktując się z dealerem Belle Group.

NUMER SERYJNY URZĄDZENIA

Dane Techniczne

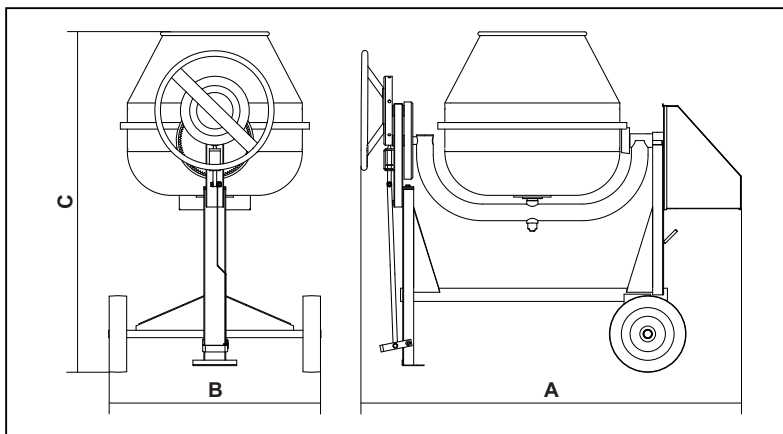

Modele	BWE-150		BWE-200		BWE-250		BWE-250	
	Kierownica / Korba				Kierownica		Korba	
Napięcie znamionowe (v)	230	400	230	400	230	400	230	400
Moc znamionowa (kw)	1.5	1.1	1.5	1.1	2.2	1.5	2.2	1.5
Prąd znamionowy (amp)	7.9	1.9	7.9	1.9	10.0	2.5	10.0	2.5
Zużycie energii (W)	1100	750	1100	750	1500	1100	1500	1100
Częstotliwość prądu (Hz)	50		50		50		50	
System ochronny	IP44		IP44		IP44		IP44	
Silnik (obr./min.)	2800		2800		2810		2810	
A - Długość (mm)	1900		1900		1950		1950	
B - Szerokość (mm)	1100		1100		1150		1200	
C - Wysokość (mm)	1500		1560		1600		1600	
Maksymalna wydajność mieszania (Ltr)	150		200		250		250	
Maksymalna pojemność bębna (Ltr)	300		350		400		400	
Prędkość bębna (obr./min.)	22		22		22		22	
Ciężar (Kg)	185		190		240		240	
Poziom hałasu (dB(A))	103		103		103		103	

PRZECZYTAJ TĄ INSTRUKCJĘ BEZPIECZEŃSTWA

Proszę przeczytać ze zrozumieniem wszystkie zamieszczone przepisy bezpieczeństwa zanim rozpoczniesz pracę urządzeniem.

PRZED WŁĄCZENIEM MIESZALNIKA

- Sprawdź, czy wszystkie osłony znajdując się we właściwym miejscu i czy są poprawnie zamocowane.
- **NIE** obsługuj urządzenia w luźnym ubraniu ani w biżuterii; elementy garderoby mogą dostać się do mechanizmu urządzenia.
- Właściwy strój (którego elementy podano poniżej) powinien spełniać odpowiednie normy bezpieczeństwa EEC oraz normy lokalne: spodnie od kombinezону, buty robocze, okulary ochronne, maska na twarz, rękawice, nauszniki itp.
- Sprawdź, czy kabel włączony posiada ochronę przed uszkodzeniem i czy znajduje się w bezpiecznym miejscu, tak aby nie zaistniało niebezpieczeństwo poślizgnięcia się czy przytrzaśnięcia kabla pod mieszalnikiem.
- **Zaleca się korzystanie z Urządzenia Prądu Resztkowego dla napięcia 220/240V.**
- Przed rozpoczęciem pracy usuń wszystkie elementy opakowania.

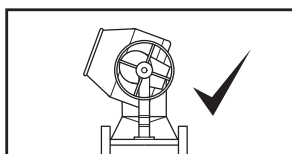
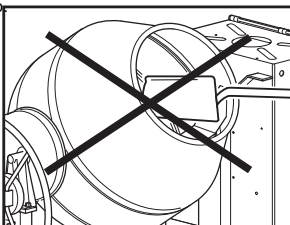
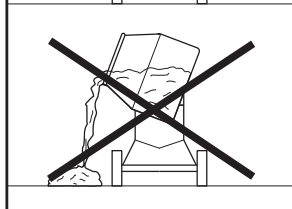
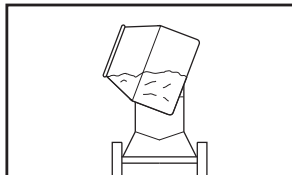
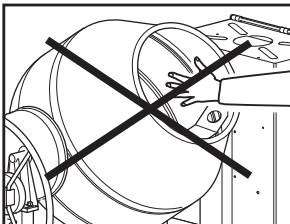

PODCZAS PRACY Z MIESZALNIKIEM

- Osoby nieupoważnione nie powinny mieć dostępu do bębna mieszającego.
- Wokół mieszalnika nie powinno być elementów blokujących, które mogą być przyczyną upadku człowieka na ruchome części urządzenia.
- Przed rozpoczęciem mieszania sprawdź, czy mieszalnik znajduje się na równej powierzchni.
- **ZAPOZNAJ** się z przyciskami sterującymi przed rozpoczęciem pracy z urządzeniem.
- **ZASTĄP** wszystkie naklejane znaki ostrzegawcze, które uległy zniszczeniu.
- **SPRAWDŹ**, czy podczas opróżniania mieszalnika bęben obraca się.
- **ZAWSZE** wyłączaj urządzenie i wyciągaj wtyczkę z gniazda, jeżeli urządzenie pozostaje bez nadzoru.
- **NIE** transportuj betoniarki kiedy jest w trakcie mieszania zaprawy.
- **STRZEŻ** się niebezpiecznych stref.

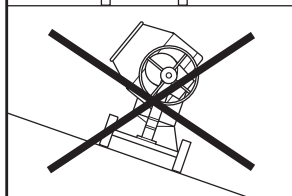
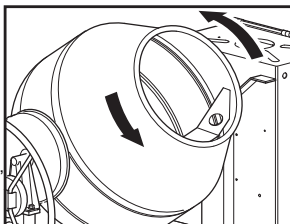

ZATRZYMANIE AWARYJNE

Jeżeli musisz wyłączyć betoniarkę w trybie natychmiastowym – musisz wyłączyć ją za pomocą wyłącznika bezpieczeństwa lub wyłącznika głównego.

SYTUACJE POŻAROWE

Jeżeli w mieszalniku powstanie ogień, wyłącz zasilanie. Użyj gaśnicy proszkowej lub śniegowej. Jeżeli nie można gasić ognia, należy oddalić się od urządzenia i wezwać straż pożarną.

Jeżeli masz wątpliwości na temat bezpieczeństwa korzystania z urządzenia, skontaktuj się z autoryzowanym sprzedawcą firmy Belle.

PL

Plakietki Ostrzegawcze



STOSUJ OCHRONĘ OCZU

RYZIKO POŻARU I
WYBUCHUZAPOZNAJ SIĘ
Z PODRĘCZNIKIEM
OBSŁUGI

STOSUJ OCHRONĘ USZU

NALEŻY NOSIĆ
OBUWIEOCHRONNE

PUNKT DO PODNOSZENIA

PL

Konserwacja

Przed rozpoczęciem czynności konserwacyjnych lub naprawczych, wyłącz silnik i odłącz go od głównego źródła zasilania. Po zakończeniu czynności konserwacyjnych sprawdź, czy mieszalnik funkcjonuje poprawnie i wszystkie osłony są właściwie przymocowane.

MIESZALNIK ELEKTRYCZNY

Wszystkie przenośne urządzenia elektryczne są niebezpieczne, jeżeli używa się ich niewłaściwie. Urządzenie to będzie działać tylko dla jednego napięcia. Sprawdź zasilanie, aby zapewnić, że odpowiada ono napięciu określonymu na etykiecie. Przed włożeniem wtyczki do źródła zasilania sprawdź, czy silnik jest wyłączony.

220/240v - zawsze korzystaj z urządzenia prądu resztkowego („RCD”), (wyłącznik prądu upływowego), podpiętego bezpośrednio do gniazda 230 V. Jeżeli korzystasz z przedłużacza, podłącz go bezpośrednio do urządzenia RCD.

- **NIE** używaj przedłużacza między transformatorem a źródłem zasilania.

Symbole ON/OFF na wyłączniku to: 0 (czerwony) = OFF oraz I (zielony) = ON zgodnie z międzynarodowymi standardami.

PRZEDŁUŻACZE

Jeżeli musisz używać przedłużacza, nie może on mieć więcej niż 30 metrów długości. Pole przekroju przewodu musi wynosić 2,5mm² dla 220/240v i 6mm² dla 400v. Sprawdź, czy przedłużacz jest dobrze zabezpieczony przed cieciami, ostrymi krawędziami i nieznajduje się w miejscu, gdzie mogą na niego najechać pojazdy. Unikaj sytuacji, w której przedłużacz może zostać przyciśnięty pod mieszalnikiem. Rozwiń przedłużacz na całą długość. W przeciwnym razie przewód może się rozgrzać i zapalić. Sprawdź, czy połączenia przedłużacza są suche i zabezpieczone.

CZYSZCZENIE

Ścieraj wszystkie materiały zewnętrzne. **NIE** używaj benzyny, terpentyny, rozcieńczalnika do farb lub lakierów, płynu do czyszczenia na sucho ani podobnych produktów. Nigdy nie pozwalaj na przedostanie się cieczy w pobliże silnika. Korzystaj z zwirow 1” i czystej wody do czyszczenia wewnętrznej części bębna. **NIE** używaj cegieł itp., ponieważ mogą one doprowadzić do uszkodzenia bębna.

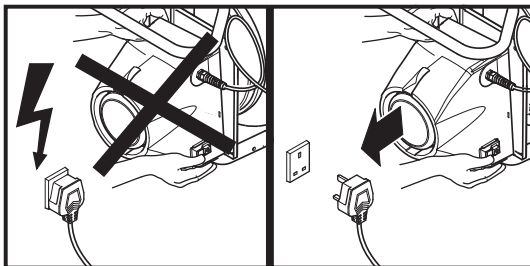

PASEK NAPĘDOWY

- **NIE** próbuj go zdejmować kiedy silnik jest włączony.
- **NIE** pracuj gdy jest luźny.
- **NIE** pracuj maszyną gdy osłony są usunięte.

Pasek jest pod stałym napięciem- to nie wymaga uwagi. Łożyska są zabezpieczone na czas pracy.

Proporcje mieszanej porcji

Właściwe proporcje (cement:piasek:kamienie) zależą od konkretnego zastosowania; twardszy beton będzie wymagał większej ilości cementu, warstwy chropowate wymagają większej ilości kruszywa. Proporcje podane niżej należy traktować jako wskazówki: najbardziej odpowiednie proporcje w konkretnym przypadku mogą zależeć od jakości użytego piasku bądź kamieni.

Najpierw nalej wodę – około 7 litrów (1½ galona), zwiększ lub zmniejsz ilość wody odpowiednio do wymaganego typu mieszanki. Przed wysypaniem cementu dodaj trochę kruszywa, aby uniknąć przyklejania. Konsekwentnie stosuj proporcje materiałów, odpowiednie do rodzaju betonu, który chcesz otrzymać.

Osiąganie dobrej mieszanki

Czas wystarczający do wymieszania betonu wynosi od 2 do 4 minut licząc od momentu dodania wszystkich składników (łącznie z wodą). Dłuższe mieszanie może obniżyć wytrzymałość betonu oraz rozdzielanie większych fragmentów kruszywa. Wystrzegaj się stosowania kruszywa niskogatunkowego; będzie ono powodować później różne problemy, łącznie z powstawaniem wgłębień i niszczeniem w wyniku oddziaływania mrozu wyglądu wylanej warstwy.

Zwracaj również uwagę, aby beton nie był nadmiernie rozwodniony, ponieważ obniży to jego wytrzymałość oraz odporność na wietrzenie.

Prawidłowa eksploatacja i konserwacja betoniarki

Nigdy nie wrzucaj materiałów do betoniarki tylko wsypuj jednostajnie po brzegu. W innym przypadku materiał przyklei się w dolnej części bębna, zaś jego odklejenie będzie możliwe dopiero po zatrzymaniu pracy urządzenia.

Utrzymuj betoniarkę w czystości. Materiał pozostawiony w bębnie stwardnieje i warstwa taka będzie powiększać się przy każdym użyciu betoniarki, aż stanie się ona bezużyteczna. Nie wrzucaj cegieł do bębna, aby go oczyścić. Najlepszym sposobem jest użycie mieszanki 2½ cm (1") żwiru i czystej wody – wlej jej dużo, dzięki czemu oczyścisz betoniarkę o połowę szybciej.

ZASTOSOWANIA	RÓŻNICE ILOŚCIOWE		
	CEMENT	PIASEK	KAMIEŃ
NAJCZĘŚCIEJ STOSOWANA	1	2	4
FUNDAMENTY	1	3	6
SZORSTKA MASABETONOWA	1	4	8
WODOODPORNE, PODŁOGI, ZBIORNIKI, DOŁY I TYP	1	1.5	3

Gwarancja



Nowa zagęszczarka serii BWE-150/200/250 wyprodukowana przez Grupę Belle jest objęta gwarancją dla pierwotnego nabywcy przez okres jednego roku (12 miesięcy) od pierwotnej daty zakupu.

Gwarancja Grupy Belle obejmuje błędy w konstrukcji, materiałach i jakości wykonania.

Następujące elementy nie są objęte gwarancją Grupy Belle:

1. Uszkodzenia spowodowane niewłaściwym użytkowaniem, zrzuconiem lub temu podobnym uszkodzeniem wywołanym lub będącym wynikiem nie zastosowania się do wskazanej kolejności założenia, zasady działania lub instrukcji konserwacji przez użytkownika.
2. Zmiany przyłączenia i naprawy wykonane przez osoby spoza Grupy Belle lub osoby inne niż jej uznani przedstawiciele handlowi.
3. Koszt transportu i przesyłek do i od Grupy Belle lub jej uznanych przedstawicieli handlowych celem naprawy bądź oceny technicznej jakichkolwiek z maszyn, niebędących podstawą do roszczenia gwarancyjnego.
4. Koszty materiałowo-robocze odnawiania, naprawy i wymiany elementów składowych w związku z ich zwykłym zużyciem.

Następujące elementy składowe nie są objęte gwarancją:

- pasy napędowe,
- filtry powietrza silnika,
- silnikowe świece zapłonowe.

Grupa Belle i/lub jej uznani przedstawiciele handlowi, dyrektorzy, pracownicy lub firmy ubezpieczeniowe nie ponoszą odpowiedzialności za następstwa lub inne uszkodzenia, straty i wydatki powstałe w związku lub będące skutkiem niemożności użytkowania maszyny w określonym przez siebie celu.

Roszczenia Gwarancyjne.

Wszelkie roszczenia wynikające z gwarancji należy najpierw kierować do Działu Obsługi Gwarancji firmy Grupa Belle telefonicznie, poprzez faks, pocztą elektroniczną lub też pisemnie.

Adres, na jaki należy kierować roszczenia gwarancyjne:

Belle Poland Sp. z o.o.
ul. Mszczonowska 36
96-200 Rawa Mazowiecka
POLSKA

tel.: +48 46 814 40 91; 92

fax: +48 46 814 47 00

info@belle-poland.com.pl

Введение	26
Серийные номера.....	27
Технические Данные	27
Указания По Технике Безопасности	28
Предостерег Ающие Надписи И Эшаки	29
Обслуживание.....	29
Советы По При Отовлению Смеси	30
Гарантия	30
Соответствие европейским (CE) стандартам и директивам.....	4

Белле Груп оставляет за собой право изменять технические параметры машины без предварительного уведомления или каких-либо иных обязательств.

Поздравляем Вас с приобретением замечательной бетономешалки производства компании Belle Пкогр.

Бетономешалка отвечает действующим требованиям ЕЭС, снабжена сертификатом соответствия и маркирована знаком CE. Сертификат знак и соответствия имеют силу в страоах, где действуют нормативы CE. Сохраните настоящее "Руководсво" для справочных целей.

ТЕХНИКА БЕЗОПАСНОСТИ И ПРЕДУПРЕЖДЕНИЕ НЕСЧАСТНЫХ СЛУЧАЕВ

Инструкции по эксплуатации

С инструкциями по эксплуатации обязаны ознакомиться все, кому пердстоит использовать, осуществлять сборку, включать, управлвят и выполнять техническое обслуживание и ремонт данной машины.

Ответственность владельца:

Владелец обязан следить за тем чтобы к эксплуатации, обслуживанию и ремонту бетономешалки допускались только специально подготовленные лица

ХРАНЕНИЕ

Неиспользуемую бетономешалку следует хранить в сухом закрытом на замок помещении, куда не могут проникнуть дети.

Использование по назначению:

Бетономешалка предназначена для приготовления бетона, строительного и штукатурного раствора. Использовать ее можно только по прямому значению. Бетономешалка не приспособлена для смешивания огнеопасных и взрывчатых веществ, ее также нельзя использовать для работы во взрывоопасных условиях.

ТЕХНИЧЕСКОЕ ОБСЛУЖИВАНИЕ И РЕМОНТ

Для ремонта и технического обслуживания бетономешалки разрешается использовать только оригинальные запчасти.

Нарушители этого условия лишаются права на гарантию.

К ремонту бетономешалки допускается только сертифицированный персонал. Ремонт должен проводиться в соответствии с требованиями CE (там, где эти требования действуют) без каких-либо отступлений от исходных спецификаций.



ВНИМАНИЕ

Все операции по техническому обслуживанию и ремонту электрических схем выполняются только квалифицированным электриком.

Серийные номера

ВНИМАНИЕ! Поставьте серийный номер Вашей машины и всегда указывайте его при обращении дилеру Белль Групп.

СЕРИЙНЫЙ НОМЕР МАШИНЫ

Технические Данные

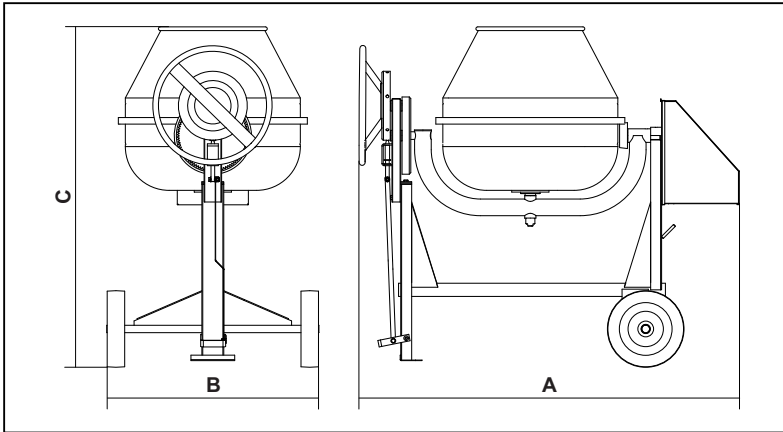

Модель	BWE-150		BWE-200		BWE-250		BWE-250	
	Маховик / Crank				Маховик		Crank	
Тип								
Номинальное напряжение (В)	230	400	230	400	230	400	230	400
Номинальная мощность (кВт)	1.5	1.1	1.5	1.1	2.2	1.5	2.2	1.5
Номинальный ток (А)	7.9	1.9	7.9	1.9	10.0	2.5	10.0	2.5
Потребляемая мощность (w)	1100	750	1100	750	1500	1100	1500	1100
Частота тока (Гц)	50		50		50		50	
Система защиты	IP44		IP44		IP44		IP44	
Частота вращения двигателя	2800		2800		2810		2810	
A - Длина (мм)	1900		1900		1950		1950	
B - Ширина (мм)	1100		1100		1150		1200	
C - Высота (мм)	1500		1560		1600		1600	
максимальная емкость перемешиваемого материала (л)	150		200		250		250	
максимальная емкость барабана (л)	300		350		400		400	
Частота вращения барабана (об./мин.)	22		22		22		22	
масса (кг)	185		190		240		240	
Уровень шума (дБ)	103		103		103		103	

ОБЯЗАТЕЛЬНО ПРОЧИТАЙТЕ ЭТИ УКАЗАНИЯ ПО ТЕХНИКЕ БЕЗОПАСНОСТИ ПЕРЕД ИСПОЛЬЗОВАНИЕМ ЭТОЙ МАШИНЫ

Перед Запуском Смесителя

- Убедитесь в том, что все ограждения находятся на местах и установлены правильно.
- **НЕ НОСИТЕ** свободную одежду или украшения которые могут быть захвачены подвижными узлами машины.
Следующая подходящая рабочая одежда должна отвечать соответствующим стандартам безопасности ЕЭС/местным стандартам: комбинезоны, рабочие башмаки, очки, маска для защиты лица, перчатки, наушники для защиты слуха, и т.п.
- Убедитесь в том, что любые свободно проложенные кабели защищены от повреждений и что они не попадут в смеситель и не будут придавлены под ним.
- **мы рекомендуем использовать устройство защиты от остаточного тока для электрооборудования на 230в.**
- Перед началом эксплуатации удалите все упаковочные материалы.

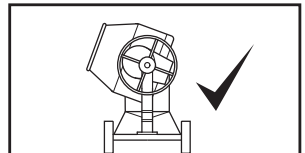
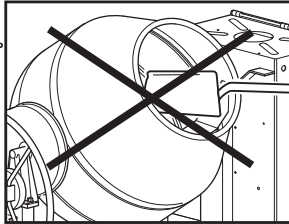
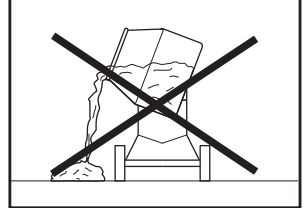
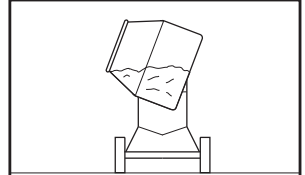
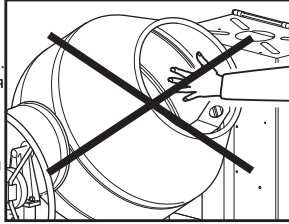

Пре Эксплуатации Смесителя

- Все лица, не имеющие допуска к работе, должны находиться на расстоянии от смесительного барабана.
- Пространство вокруг смесителя не должно содержать препятствий, которые могут вызвать падение людей на движущиеся узлы.
- Перед началом работ по смешиванию убедитесь в том, что смеситель установлен на ровной поверхности.
- **ОБЯЗАТЕЛЬНО** ознакомьтесь с органами управления перед тем, как приступить к работе с машиной.
- **ОБЯЗАТЕЛЬНО** заменяйте любые изношенные / поврежденные предупреждающие таблички.
- **ОБЯЗАТЕЛЬНО** убедитесь в том, что в ходе опорожнения смесителя барабана вращается.
- **ОБЯЗАТЕЛЬНО** всегда выключайте питание и отключайте вилку от розетки, оставляя машину без присмотра.
- **Не перемещайте смеситель во время смешивания.**
- **ОБЯЗАТЕЛЬНО** направление выброса отработанных газов.

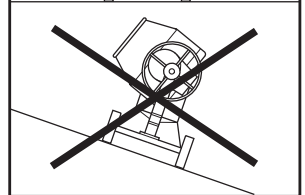
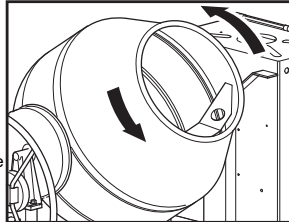

Аварийное отключение

Для выключения смесителя в аварийной ситуации, вы должны сделать следующее.

Тушение возгорания

В случае возгорания вашего смесителя отключите его от источника электропитания. С помощью сухого порошкового или углекислотного огнетушителя потушите пламя.

Если пламя потушить не удастся, отойдите на расстояние и вызовите пожарную команду. Если у вас имеются какие-либо сомнения относительно безопасности состояния вашей машины, пожалуйста, свяжитесь с уполномоченным сервисным дилером компании Belle.



ПОЛЬЗУЙТЕСЬ ЗАЩИТНЫМИ ДЛСС ОРГАНОВ ЗРЕНИСС.



ОПАСНОСТЬ ПОЖАРА И ВЗРЫВА

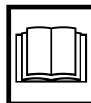

ОЗНАКОМЬТЕСЬ С РУКОВОДСТВОМ ПО ЭКСПЛУАТАЦИИ.



ПОЛЬЗУЙТЕСЬ ЗАЩИТНЫМИ ДЛСС ОРГАНОВ СЛУХА.



ПОЛЬЗУЙТЕСЬ СИЕЦИАЛЬНОЙ ЗАЩИТНОЙ ОБУВЬЮ



ТАКЕЛАЖНАЯ ТОЧКА ПОДЪЕМА

Обслуживание

Перед началом любых работ по техобслуживанию или ремонту, выключите двигатель и отсоедините оборудование от сети электропитания.

По завершении технического обслуживания убедитесь в исправности работы смесителя и в правильности установки всех ограждений.

ЭЛЕКТРИЧЕСКИЙ СМЕСИТЕЛЬ

АВсе портативные электрические приборы являются опасными при неправильном обращении с ними. Настоящая машина будет работать только при одном значении напряжения. Проверьте источник питания и убедитесь в том, что его напряжение соответствует значению, указанному на паспортной табличке.

220/240в - Всегда пользуйтесь устройством защиты от остаточного тока ("RCD"), (устройство для остаточного напряжения), подключенным непосредственно в розетку 230В.

- **НЕ ИСПОЛЬЗУЙТЕ** удлинительный кабель между трансформатором и источником питания.

Маркировка выключателя ВКЛ/ВЫКЛ имеет следующий вид в соответствии с международными стандартами: 0 (красный) ё ВЫКЛ и Ш (зеленый) ё Маркировка выключателя ВКЛ/ВЫКЛ имеет следующий вид в соответствии с международными стандартами: 0 (красный) ё ВЫКЛ и Ш (зеленый) ё ВКЛ.

УАЛИНИТЕЛЬНЫЕ КАБЕЛИ

При необходимости использования уалинительного кабеля его длина не должна превышать 30м. Сечение прово для напряжения 230в должно равняться 2,5мм² (6mm² - 400в). Убедитесь в том, что уалинительный провод аккуратно проложен и не подвержен воздействию жидкостей, острых кромок и не проложен в местах, где по нему могут проезжать транспортные средства. Не допускайте попадания удлинительного кабеля под смеситель. Полностью разматывайте его, поскольку в противном случае он перегреется и может загореться. Убедитесь в том, что все соединения удлинительного кабеля сухие и надежные.

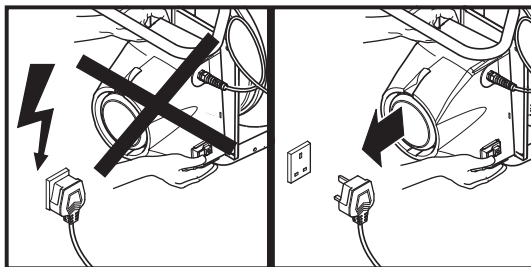

ОЧИСТКА

Удалите все вещества с наружной поверхности. **НЕ ИСПОЛЬЗУЙТЕ** бензин, скипидар, растворители для лаков и красок, жидкие средства для химической чистки и подобные продукты. Никогда не допускайте нахождения любых жидкостей около двигателя/мотора. Для очистки внутренней поверхности барабана используйте гравий размером 1 дюйм (25,4 мм) и чистую воду. **НЕ ИСПОЛЬЗУЙТЕ** кирпич и т.д., поскольку это повредит барабан.

РЕМЕННАЯ ПЕРЕДАЧА

- **НЕ** пытайтесь налаживать при работающем моторе.
- **НЕ** используйте машину если ремень не натянут.
- **НЕ** включайте машину не установив кожух

Ременная передача постоянно натянута – это нормальное состояние и не требует вмешательства.



Советы По При Отовлению Смеси

Пропорции смесей

Соответствующая пропорция для смеси (цемент:песок:камни) зависит от ее применения; для более прочного бетона требуется добавить больше цемента. Для грубой обработки нужно больше добавок. Приведенные ниже пропорции служат лишь иллюстрацией: степень оптимальности пропорции зависит от качества используемого песка/каменной.

Прежде всего надо залить внутрь воду – около 7 литров, ее количество более или менее зависит от типа требующейся смеси. Для того, чтобы избежать слипания компонентов, перед загрузкой непосредственно самого цемента следует сначала загрузить добавки. Постепенно доведите пропорцию всех компонентов до уровня того цементного раствора, с которым вы собираетесь работать.

Получение хорошей смеси

Время смешивания раствора составляет примерно 2-4 минуты с того момента, когда были загружены все материалы (включая воду); слишком долгое перемешивание может привести к снижению прочности, а также к кристаллизации грубых компонентов.

Следует избегать применения некачественных компонентов; позже это приведет к проблемам во время осаждения и охлаждения смеси и испортит ее внешний вид.

Кроме того, не следует делать раствор слишком жидким, так как этим будет ослаблена его прочность и он сможет хуже противостоять погодным условиям.

Забота о вашем миксере

Никогда не следует закидывать материал в миксер – его следует заполнять тонкой струйкой через край, иначе материал налипнет на заднюю стенку барабана и отскрести его можно будет только после полной остановки миксера.

Следует содержать ваш миксер в чистоте – остающийся в барабане материал застывает и начинает цеплять к себе еще больше материала при каждом повторном использовании миксера до тех пор, пока он полностью не выйдет из строя.

Чтобы очистить барабан миксера, не следует закидывать в него кирпичи. Самый лучший способ – это смешать 1-дюймовый гравий с чистой водой (заливайте как можно больше), и подобная смесь очистит все в два раза быстрее.

ЗАЯВЛЕНИЕ	КОЛИЧЕСТВО		
	ЦЕМЕНТ	ПЕСОК	КАМЕНЬ
НАИБОЛЕЕ РАСПРОСТР.	1	2	4
ФУНДАМЕНТЫ	1	3	6
ГРУБЫЙ БЕТОН	1	4	8
ВОДОНЕПРОНИЦАЕМЫЕ НАСТИЛЫ, РЕЗЕРВУАРЫ, КОТЛОВАНЫ И Т. П.	1	1.5	3



Гарантия

Ваш новый односторонний плоский компактор BWE-150/200/250 производства Белле Групп имеет гарантию для первоначального покупателя сроком в один год (12 месяцев) со дня первоначальной покупки. Гарантия Белле Групп распространяется на дефекты в дизайне, материалах и отделке.

Гарантия Белле Групп не распространяется на перечисленные ниже:

1. Повреждения, возникшие в результате злоупотребления, неправильного употребления, падения на землю, а также иные повреждения подобного рода, появившиеся в результате или возникшие из-за неверного использования инструкций по монтажу, использованию и обслуживанию.
2. Внесенные изменения, дополнения и ремонтные работы, выполненные кем-либо помимо Белле Групп или их официальных представителей.
3. Расходы по пересылке или перевозке (в оба конца) какой-либо машины в Белле Групп или к их официальному представителю для ремонта или осмотра по гарантийной претензии.
4. Материалы и стоимость работы по обновлению, ремонту или замене компонентов, подверженных обычному износу.

Гарантия не распространяется на следующие компоненты:

- Ремни приводов;
- Воздушные фильтры мотора;
- Свечи зажигания.

Ни сама Белле Групп, ни ее официальные представители, руководители, работники или страховщики не несут ответственности за повреждения, возникшие как следствие или иные повреждения, потери или расходы, возникшие в результате или в связи с невозможностью использовать машину для каких-либо целей.

Гарантийные претензии

Все гарантийные претензии должны быть прежде всего направлены непосредственно в Белле Групп по телефону, по факсу, по э-почте или в письменном виде.

Для гарантийных претензий:

Тел.: +44 (0) 1538 380000

Факс: +44 (0) 1538 380038

Э-почта: Warranty@belle-group.co.uk

В письменном виде:

Belle Group Warranty Department

Unit 5, Bode Business Park,

Ball Haye Green

Leek

Staffordshire ST13 68W

Англия

Sissejuhatus	31
Seerianumber	32
Tehnilised Andmed	32
Ohutusjuhised	33
Hoiatussildid	34
Hooldus	34
Segamisjuhised	35
Garantii	35
CE Certificate of Conformity.....	2

Belle Group jätab endale õiguse muuta masina tehnilisi andmeid ilma eelneva teatamise või kohutusteta.

Sissejuhatus

Lugege juhend tähelepanelikult läbi ning järgige siintoodud kasutus- ja ohutusnõudeid enne masina kasutamist, töö ajal ja pärast tööd. Hoidke masinat heas tehnilises korras.

Segumasin on toodetud kehtivate EMÜ direktiivide nõuete kohaselt. Masina juurde kuulub vastavusdeklaratsioon ning sellel on tähis CE, mis kehtib seda tunnustavates piirkondades.

Masina hooldamisel ja remontimisel võib kasutada ainult tootja originaalvaruosi. Kui masina juures kasutatakse muu päritoluga osi, kaotab garantii kehtivuse. Juhend tuleb hoida masina juures, et seda oleks võimalik ka hiljem kasutada.

OHUTUS JA TÖÖNNETUSTE VÄLTIMINE

Kasutusjuhised

Juhendit peavad lugema kõik isikud, kes on seotud masina tööerakendamise, kokkupaneku, kasutamise, käivitamise, seadistamise, hooldamise ja remondiga.

Omaniku vastutus

Kasutaja peab garanteerima, et masinat käitavad, hooldavad ja remondivad ainult vastava kvalifikatsiooniga isikud.

KASUTUSVÄLISEL AJAL HOIDMINE

Kasutusvälisel ajal tuleb masinat hoida kuivas lukustatud ruumis. Masinat tuleb hoida laste eest.

Masina kasutusotstarve:

Segumasinad on mõeldud betooni, mördi ja krohvisegu valmistamiseks. Segumasinat on lubatud kasutada ainult ettenähtud otstarbel; tule- ja plahvatusohtlike ainete segamine on keelatud. Segumasinaid ei tohi kasutada plahvatusohtlikus keskkonnas.

HOOLDUS JA REMONT

Segumasina algsete tehniliste omaduste säilimise tagamiseks on segumasinat lubatud remontida vaid vastava pädevusega isikul, kes tegutsevad CE tähise tingimuste kohaselt (selle märgi kehtivuse korral).



ETTEVAATUST

Masina elektriseadmetikuga seotud hooldus- ja remonttööd tuleb läbi viia kvalifitseeritud elektrikri poolt.



Seerianumber

Seerianumber

TÄHELEPANU! Märkige üles oma seadme seerianumber ja viidake sellele alati, kui suhtlete ettevõtte Belle müügiesindajaga.

SEADME SEERIANUMBER



Tehnilised Andmed

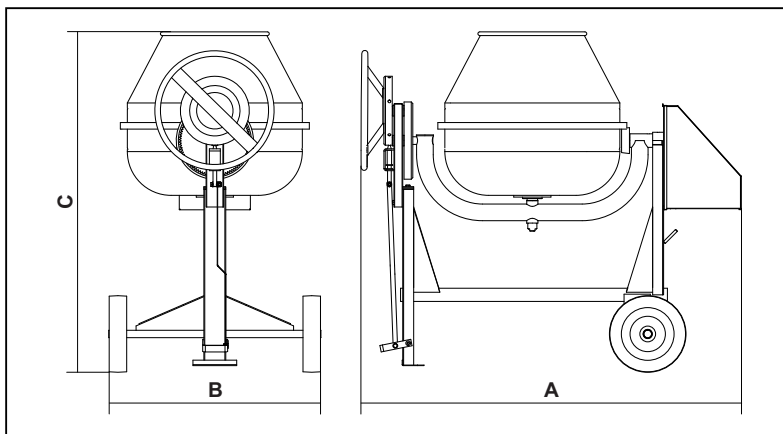

Mudel	BWE-150		BWE-200		BWE-250		BWE-250	
	Juhtratas / Vänt				Juhtratas		Vänt	
Tüüp	230	400	230	400	230	400	230	400
Nimipinge (v)	1.5	1.1	1.5	1.1	2.2	1.5	2.2	1.5
Nimivõimsus (kw)	7.9	1.9	7.9	1.9	10.0	2.5	10.0	2.5
Nimivool (amp)	1100	750	1100	750	1500	1100	1500	1100
Energiatarve (w)	50		50		50		50	
Toitesagedus (Hz)	IP44		IP44		IP44		IP44	
Kaitseaste	2800		2800		2810		2810	
Mootori pöörded	1900		1900		1950		1950	
A - Pikkus (mm)	1100		1100		1150		1200	
B - Laius (mm)	1500		1560		1600		1600	
C - Kõrgus (mm)	150		200		250		250	
Maks. segamismaht (Liitrit)	300		350		400		400	
Trumli maks. maht (Liitrit)	22		22		22		22	
Trumli kiirus (p/min)	185		190		240		240	
Kaal (Kg)	103		103		103		103	
Müravõimsus (dB(A))								

LUGEGE OHUTUSJUHISEID LÄBI!

Palun lugege enne seadmega tööleasumist läbi kõik kasutus- ja ohutusjuhised ning tehke need endale selgeks.

ENNE SEGURI KÄIVITAMIST

- Kontrollige, kas kõik kaitsepiirded on oma kohal ja korralikult paigaldatud.
- **ÄRGE** kandke liiga avaraid rõivaid ega ehteid, mis võivad jääda seadme liikuvate osade vahele kinni.
- Järgnevalt mainitud sobiv riietus peab olema kooskõlas vastavate Euroopa Majandusühenduse ja kohalike ohutusstandarditega: kaitseriietus, töösaapad, kaitseprillid, näomask, kindad ja kuulmekaitseid.
- Hoolitsege, et kaablid ei saaks teisaldamise ajal kahjustada ning et need ei jääks kellelegi jalgu ega satuks seguri alla.
- **Soovitame kasutada rikkevooluseadet, mis sobib 230v võrgupingeale.**
- Enne käivitamist tuleb pakend täielikult eemaldada.

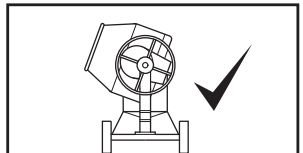
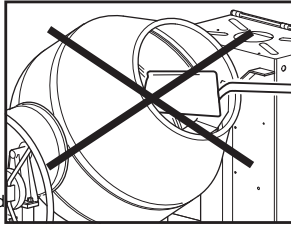
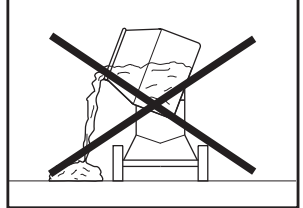
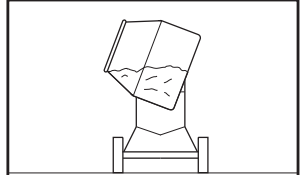
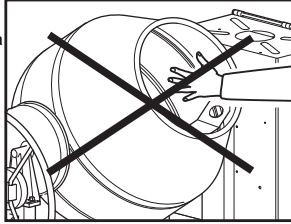

SEGURI KASUTAMISE AJAL

- Hoolitsege, et kõrvalised isikud ei satuks seguri trumli lähedusse.
- Hoolitsege, et seguri ümbruses ei oleks takistavaid esemeid, mille tõttu inimesed võivad komistada ja seadme liikuvate osade peale kukkuda.
- Tagage juba enne töö alustamist, et segur oleks horisontaalsel tasapinnal.
- Enne seadme kasutamist tutvuge **TINGIMATA** juhtseadeldistega.
- **KINDLASTI** kontrollige, kas kõik kaitsepiirded on oma kohal ja korralikult paigaldatud.
- **KINDLASTI** vahetage välja kõik kulunud ja/või kahjustatud hoiatussildid.
- **KINDLASTI** hoolitsege, et trummel pöörleks seguri tühendamise ajal.
- Kui lahkute seadme juurest, lülitage see alati vooluvõrgust välja ja eemaldage pistik pesast.
- **HOIDKE EEMALE** ohutsoonidest.

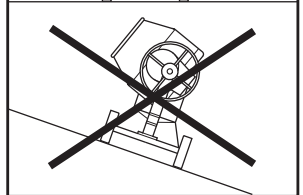
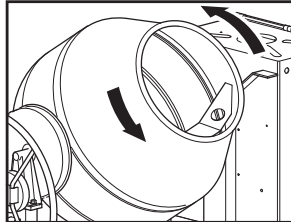

HÄDASEISKAMINE

Kui segur tuleb hädaolukorras välja lülitama, peate välja lülitama kas lüliti või eemaldama seadme vooluvõrgust.

TULEKUSTUTUS

Kui segur peaks põlema minema, lülitage elektritoide välja. Kustutage tuli pulberkustuti või CO₂-kustuti abil. Kui tuli ei õnnestu kustutada, kutsuge välja tuletõrje.

Kui Teil on kahtlusi seoses oma seadme ohutusega, konsulteerige lähima Belle'i müügiagendi või pöörduge otse ettevõttesse Belle.

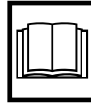

KANDKE SILMAKAITSEID

TULE- JA
PLAHVATUSOHTLUGEGE
KASUTUSJUHENDITKANDKE
KUULMEKAITSEIDKANDKE
KAITSEJALATSEID

LIFTING POINT

Enne hooldus- ja remonditöid tuleb mootor seisata ja masin elektrivõrgust eraldada.

Pärast hooldamist kontrollige, kas segumasin töötab normaalselt ning kõik kaitsekatted on paigaldatud.

ELEKTRILINE SEGUMASIN

Kõik teiseldatavad elektriseadmed muutuvad ebasihipäraseks kasutamisel ohtlikuks. Segumasin töötab ainult ühel ettenähtud pingel. Kontrollige, kas elektrivõrgu pinge vastab masina andmesildil kirjas olevale väärtusele.

220/240v - kasutada rikkevoolukaitset (RCD), (maanduslekkekaitset), mis on ühendatud otse 230 V pistikupesaga. Pikendusjuhtme kasutamisel tuleb see ühendada otse RCD-ga.

- Trafot **EI TOHI** elektrivõrguga pikendusjuhtme abil ühendada.

Rahvusvaheliste standardite kohaselt on toitelüüti tähistus järgmine: 0 (punane) = VÄLJAS; I (roheline) = SEES.

PIKENDUSJUHTMED

Pikendusjuhtme pikkus ei tohi ületada 30 meetrit. Juhtme ristlõige 220/240v toitepinge korral peab olema 2,5 mm² (400v = 6mm). Pikendusjuhe tuleb hoolikalt paigaldada ning seda tuleb vedelike, teravate servade ja sõidukirastete eest kaitsta. Vältige pikendusjuhtme kinnijäämist segumasina alla. Pikendusjuhe tuleb lahti kerida, sest vastasel korral võib see kuumeneda ja süttida. Pikendusjuhtmete ühendused peavad olema kuivad ja kaitstud.

PUHASTAMINE

Puhastage segumasina pealispind. **ÄRGE** kasutage masina puhastamiseks värvilahustit, kuivpuhastusaineid vms tooteid. Vältige vedelike sattumist mootori lähedusse. Trumli sisepinna puhastamiseks kasutage 1" killustiku ja vee segu.

ÄRGE kasutage trumli puhastamiseks telliseid vms kive, mis trumlit kahjustavad.

VEORIHM

- **ÄRA PÜÜA SEADISTADA** kui mootor töötab.
- **ÄRA LASE** tühjalt käia.
- **ÄRA** kasuta seadet eemaldatud kaitsmetega.

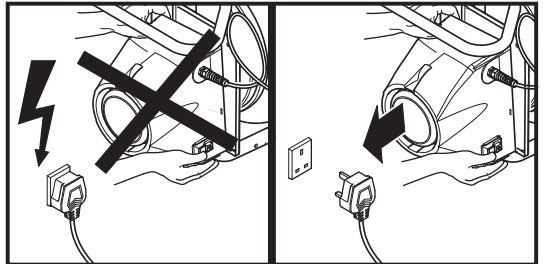

Veorihm on konstantselt pingutatud, see ei nõua eraldi jälgimist. Laagrid on tihendatud seadme eluaegseks.

Segu komponentide suhe

Segu komponentide (tsement – liiv – kivi) õige suhe sõltub segu kasutusotstarbest. Tugevama betooni valmistamiseks peab segu sisaldama rohkem tsementi, jämedama fraktsiooni saamiseks aga rohkem täiteainet. Seepärast on alljärgnevad suhted vaid suunavad: komponentide parim suhe sõltub ka kasutatava liiva ja/või kivi kvaliteedist.

Esmlt kallake trumlisse umbes 7 liitrit vett, sõltuvalt valmistatava segu kasutusotstarbest. Kleepumise vältimiseks lisage enne tsementi veidi täiteainet. Ükskõik missuguseks kasutusotstarbeks Te segu valmistate, töötage pidevalt komponentide suhte täiustamiseks.

Kvaliteetse segu valmistamine

Betoonisegu ligikaudne segamisaeg on 2...4 minutit alates ajast, mil kõik komponendid (k.a vesi) on trumlisse kallatud – liialt pikk segamisaeg võib vähendada segu tugevust ja samas võivad segust eralduda jämedamad osakesed. Ettevaatust madalasordiliste täiteainetega - need vajuvad segu põhja, tarduvad ja rikuvad hiljem ainult segu välimust. Betoonisegu ei tohi olla liialt märg, kuna liigne veesisaldus võib vähendada segu tugevust ja vastupidavust ilmastikutingimustele.

Segisti hooldamine

Ärge visake materjali segistisse, vaid kallake komponendid ühtlase joana üle segisti serva. Vastasel juhul kleepub materjal trumli põhja ja selle väljarendamiseks tuleb segisti välja lülitada.

Hoidke segisti puhas – trumlisse jäetud materjal kõvastub, iga kasutamiselega kleepub sinna üha rohkem ja rohkem materjali, kuni segisti muutub kasutuks.

Ärge visake segisti trumlisse selle puhastamiseks telliskive. Parim viis trumli puhastamiseks on puistata sinna 1" jämedusega kruusa ja rohkelt vett, nii saab trummel puhtaks poole lühema ajaga.

SOBIVAD SEADMED	KOGUSED		
	TSEMENT	LIIV	KILLUSTIK
TRADITSIOONILINE	1	2	4
VUNDAMENT	1	3	6
MASSIIVBETOON	1	4	8
VEEKINDLAD PÕRANDAD, KAEVUD JMS	1	1.5	3

Garantii

Teie uuel Belle Groupi betoonisuluril BWE-150/200/250 on alates ostukuupäevast üheaastane (12 kuud) garantii. Belle Groupi garantii kehtib konstruktsiooniliste, materjali- ja viimistlusvigade korral.

Belle Groupi garantii ei kehti alljärgnevatel juhtudel:

1. Kahjustused, mille on põhjustanud masina väärtarvitamine, mittesihipärane kasutamine, mahakukkumine või sarnased kahjustused, mis tulenevad või tekkivad kasutusjuhendi eiramisest masina kokkupanemisel, kasutamisel või hooldamisel.
2. Muudatused, täiendused või remont, mida on teinud keegi teine peale Belle Groupi või volitatud müügiesindaja.
3. Transpordi- ja saatekulud, mis tekkisid garantii all olevate masinate transportimisel või saatmisel Belle Groupi või volitatud müügiesindaja territooriumile või territooriumilt remondi või hindamise eesmärgil.
4. Osade normaalsest kulumisest ja purunemisest tulenevad taastamise, remondi või vahetamise materjalid ja/või töökuul.

Garantii ei hõlma järgmisi osi:

- veorihm,
- mootori õhufilter,
- mootori süüteküüнал.

Belle Group ja/või volitatud müügiesindajad, direktorid, töötajad või kindlustajad ei vastuta tagajärgede ega muude purunemiste, kahjude või kulutuste eest, mis tulenevad või on põhjustatud seadme kasutamise võimatusest.

Garantiinõuded

Kõik garantiinõuded tuleb kõigepealt esitada telefoni või faksi teel järgmistel numbritel või e-posti või kirja teel järgmistel aadressidel:

Tel: +44 (0)1538 380000 Fax: +44 (0)1538 380038

Email : Warranty@belle-group.co.uk

Write to:

Belle Group Warranty Department,
Bode Business Park
Ball Haye Green,
Leek,
Staffordshire ST13 6BW,
England



Satura rādītājs

Ievads	36
Sērijas numuri	37
Tehniskie dati	37
Drošības instrukcijas	38
Brīdinājuma simboli	39
Apkopes instrukcijas	39
Padomi par maisīšanu	40
Garantija	40
CE atbilstības sertifikāts	4

Belle Group patur tiesības bez iepriekšēja brīdinājuma mainīt ierces specifikāciju.



Ievads

Apsveicam ar šī kvalitatīvā betona maisītāja iegādi no Belle Group piedāvājuma.

Šī ierīce ir izgatavota atbilstoši pašreiz spēkā esošajām EEK direktīvām, tai ir atbilstības deklarācija un līdž ar to arī CE marķējums, kas attiecas uz teritorijām, kur darbojas šie tiesību akti. Glabājiet šo rokasgrāmatu kopā ar ierīci, lai varētu izmantot turpmākai uzziņai.

DROŠĪBA UN NEGADĪJUMU PROFILAKSE

Lietošanas instrukcija

Šī lietošanas instrukcija jāizlasa un jāizprot visām personām, kas izmanto, montē, lieto, iedarbina šo mašīnu vai veic tās apkopi vai remontu.

Īpašnieka atbildība

Īpašniekam jānodrošina, ka mašīnu lieto vai tās apkopi vai remontu veic tikai kvalificētas personas.

GLABĀŠANA

Kad mašīna netiek lietota, glabājiet to sausā vietā un aizslēdzamā telpā. Sargāt no bērniem.

Lietošana paredzētajam mērķim

Maisītāji ir paredzēti betona, javas un ģipša sagatavošanai. Maisītājs jāizmanto paredzētajiem mērķiem; tas nav piemērots viegli uzliesmojošu vai sprādzienbīstamu vielu maisīšanai. Maisītājus nedrīkst izmantot sprādzienbīstamā vidē.

APKOPE UN REMONTS

Veicot apkopi šai ierīcei, atļauts izmantot tikai ražotāja oriģinālās rezerves daļas.

Lietotājs zaudēs tiesības uz jebkāda veida pretenzijām, ja izmantotas kādas citas, nevis oriģinālās rezerves daļas.

Maisītāju drīkst labot tikai pilnvarotas personas un tikai saskaņā ar CE marķējuma prasībām (ja piemērojamas), turklāt nedrīkst pieļaut novirzes no sākotnējās specifikācijas.



UZMANĪBU

Jebkāda veida elektrisku daļu apkope un remonts jāveic kvalificētam elektriķim.

Sērijas numuri

UZMANĪBU! Pierakstiet savas ierīces sērijas numurus un vienmēr norādiet tos, kad sazināties ar Belle Group izplatītāju.

IERĪCES SĒRIJAS NUMURS

Tehniskie dati

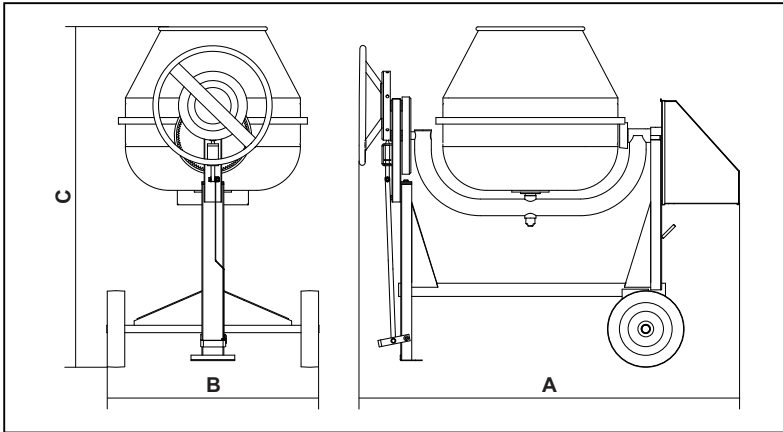

Modelis	BWE -150		BWE -200		BWE -250		BWE -250	
	Rats un kloķis				Rats		Kloķis	
Veids								
Nominālais spriegums (V)	230	400	230	400	230	400	230	400
Nominālā jauda (kW)	1.5	1.1	1.5	1.1	2.2	1.5	2.2	1.5
Nominālā strāva (amp)	7,9	1,9	7,9	1,9	10,0	2,5	10,0	2,5
Enerģijas patēriņš (w)	1100	750	1100	750	1500	1100	1500	1100
Frekvence (Hz)	50		50		50		50	
Aizsardzības sistēma	IP44		IP44		IP44		IP44	
Motora apgriezieni	2800		2800		2810		2810	
A - kopējais garums (mm)	1900		1900		1950		1950	
B - kopējais platums (mm)	1100		1100		1150		1200	
C - Kopējais augstums (mm)	1500		1560		1600		1600	
Maisījuma daudzums (l)	150		200		250		250	
Maks. cilindra tilpums (l)	300		350		400		400	
Cilindra griešanās ātrums	22 apgr. min		22 apgr. min		22 apgr. min		22 apgr. min	
Svars (kg)	185		190		240		240	
Trokšņa līmenis (dB(A))	103		103		103		103	

IZLASIET ŠĪS DROŠĪBAS INSTRUKCIJAS

Pirms lietot šo ierīci, lūdzam izlasīt un visas lietošanas/drošības instrukcijas.

PIRMS MAISĪTĀJA IEDARBINĀŠANAS

- Pārbaudiet, vai visi aizsargi ir vietā un pareizi uzlikti.
- **NEVALKĀJIET** brīvi krītošu apģērbu vai rotaslietas, jo tās var iekļerties ierīces mehānismos.
- Tālāk minētajam piemērotajam apģērbam jāatbilst saistītajiem EEK/vietējiem drošības standartiem: virsvalki, darba apavi, aizsargbrilles, sejas maska, cimdi un ausu aizsargi, u.c.
- Ar elektrību darbināmiem maisītājiem nodrošiniet, lai savienojošie vadi būtu aizsargāti pret bojājumiem, lai uz tiem nevarētu pakļūpt un lai tie nepakļūtu zem maisītāja.
- **Belle 220/240v elektroierīcēm iesaka pārpalikušās strāvas ierīci.**
- Pirms lietošanas noņemiet visu iepakojuma materiālu.

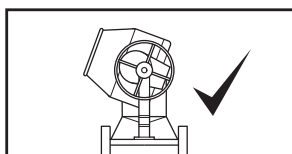
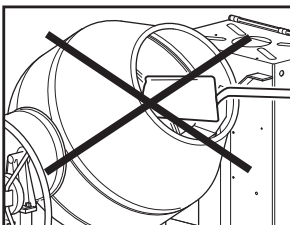
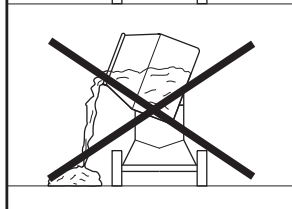
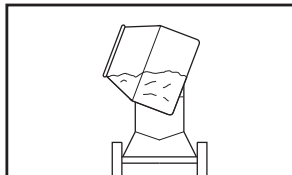
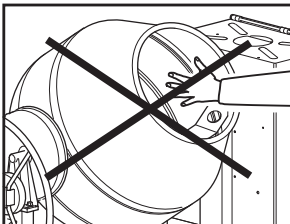
**LIETOJOT MAISĪTĀJU**

- Turiet nepilnvarotas personas atstatu no maisītāja cilindru.
- Turiet maisītāja apkārtni brīvu no šķēršļiem, kas varētu izraisīt personu uzkrīšanu uz kustīgajām daļām.
- Pirms maisīšanas vienmēr pārliedcinieties, ka maisītājs atrodas uz līdzena pamata.
- Pirms šīs ierīces lietošanas **APGŪSTIET** tās vadības ierīces.
- **NOMAINIET** jebkādas nodilušas/bojātas brīdinājuma zīmes.
- **RAUGIETIES**, lai maisītāja iztukšošanas laikā cilindrs grieztos.
- **VIENMĒR** izslēdziet ierīci un izņemiet kontaktdakšu no kontaktligzdas, ja atstājat ierīci bez uzraudzības.
- **NETRANSPORTĒJIET** maisītāju maisīšanas laikā.
- **UZMANIETIES** no bīstamības zonām.

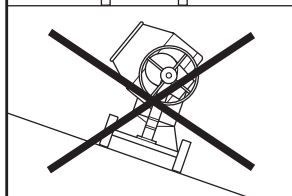
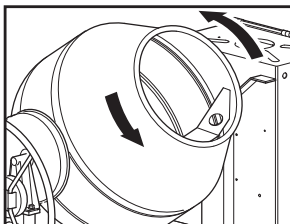
**IZSLĒGŠANA ĀRKĀRTAS SITUĀCIJĀ**

Ja jums jāizslēdz maisītājs ārkārtas situācijas dēļ, jums jāizslēdz slēdzis vai jāatvieno maisītājs no elektrotīkla.

UGUNSDZĒŠANA

Ja jūsu maisītājs aizdegas, atslēdziet strāvas padevi. Nodzēsiet uguni, izmantojot pulverveida vai CO2 ugunsdzēsšanas līdzekli. Ja uguni nevar nodzēst, turieties atstatu un izsaučiet ugunsdzēsējus.

Ja šaubāties par jūsu ierīces drošību, lūdzam sazināties ar tuvāko Belle izplatītāju vai nepastarpināti ar uzņēmumu Belle.



**VALKĀJIET ACU
AIZSARGU**



**UGUNSBĪSTAMĪBA UN
SPRĀDZIENBĪSTAMĪBA**

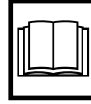

**IZLASIET LIETOTĀJA
ROKASGRĀMATU**



**VALKĀJIET AUSU
AIZSARGU**



**VALKĀJIET
AIZSARGAPAVUS**

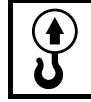

PACELŠANAS PUNKTS

Apkopes instrukcijas



Pirms sākt jebkādas apkopes vai remonta darbus, izslēdziet motoru un izolējiet ierīci no strāvas padeves.

Pabeidzot apkopes darbus, pārliecinieties, ka maisītājs darbojas pareizi un ka visi aizsargi ir pareizu uzlikti.

ELEKTRISKAIS MAISĪTĀJS

Visas pārvietojamās elektroierīces ir bīstamas, ja tās izmanto jaunprātīgi. Šī ierīce darbosies tikai ar vienu spriegumu. Pārbaudiet elektrības padevi, lai nodrošinātu, ka tā atbilst spriegumam, kas norādīts uz datu plāksnītes. Pirms ierīces pieslēgšanas elektrotīklam pārliecinieties, ka motors ir izslēgts.

220/240 V – Vienmēr izmantojiet pārpalikušās strāvas ierīci ("RCD", earth leakage trip), kas ievietota tieši 220/240 V līzdā. Ja izmantojat pagarinātāju, ievietojiet to tieši RCD.

- **NEIZMANTOJIET** pagarinātāju starp transformatoru un strāvas avotu.

Simboli uz IESLĒGŠANAS/IZSLĒGŠANAS slēdža saskaņā ar starptautiskajiem standartiem ir 0=IZSLĒGTS UN I=IESLĒGTS.

PAGARINĀTĀJI

Ja jums jāizmanto pagarinātājs, tas nedrīkst būt garāks par 30 metriem (100 pēdām). Vadojuma sekcija 220/240 V jābūt 2,5 mm² un 400 V 6mm². Raugieties, lai pagarinātāja vads būtu uzmanīgi izritināts, izvairoties no šķidrumiem, asiem stūriem un vietām, kur tam varētu pārbraukt transportlīdzekļi. Atritiniet to pilnībā, jo pretējā gadījumā tas var uzkarst un aizdegties. Pārliecinieties, ka pagarinātāja savienojumi ir sausi un droši.

TĪRĪŠANA

Notīriet jebkādas liekos materiālus. **NEIZMANTOJEIT** benzīnu, terpentīnu, politūru vai krāsas šķīdinātāju, sausās tīrīšanas šķidrums vai līdzīgus izstrādājumus. Neļaujiet šķidrumiem piekļūt dzinējam/motoram. Cilindra iekšpusē tīrīšanai izmantojiet 1" granti un tīru ūdeni.

NELIETOJIET ķieģeļus u.c., jo tā var tikt bojāts cilindrs.

PIEDZIŅAS SIKSNA

- **NEMĒĢINIET** regulēt to, motoram darbojoties.
- **NELIETOJIET** ierīci, ja siksna ir vajīga.
- **NELIETOJIET** mašīnu ar pārvietotiem aizsargiem.

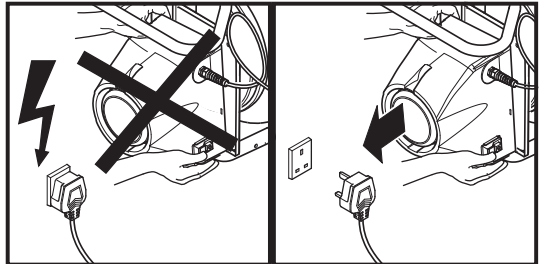

Piedziņas siksna ir konstanti nospriegota, tam nav jāpievērš uzmanība. Gultņi ir izolēti uz visu kalpošanas laiku.



Padomi par maisīšanu

Maisījumu attiecība

Maisījuma pareiza attiecība (cements:smiltis:akmens) ir atkarīgs no lietojuma veida; cietākam betonam vajadzīgs vairāk cementa, mazāk gludām pamatnēm vajadzīgs vairāk balastvielu. Tālāk norādītās attiecības izmantojamas kā vadlīnijas: labākā proporcija var būt atkarīga no izmantoto smilšu/akmens kvalitātes.

Vispirms ielejiet aptuveni 7 litrus (1½ galonu) ūdens, izmantojot lielāku vai mazāku daudzumu atkarīgā no vajadzīgā maisījuma veida. Lai izvairītos no salpšanas, pirms cementa pievienošanas pievienojiet nedaudz balastvielas. Lai kādu betona maisījumu jūs negatavotu, vienmēr ievērojiet sastāvdaļu attiecību.

Labā maisījuma iegūšana

Aptuvenais betona maisīšanas laiks ir 2–4 minūtes no brīža, kad pievienoti visi materiāli (tostarp ūdens); pārāk ilga maisīšana var samazināt stiprību un izraisīt rupjāku balastvielas daļiņu nogulsēšanos.

Izvairieties no zemas kvalitātes balastvielām; tās tikai radīs problēmas vēlāk ar nosēšanos un sala nodarītu kaitējumu lējumam. Tāpat nepadariet betona maisījumu pārāk mitru, jo tas var samazināt stiprību un spēju izturēt laika apstākļus.

Maisītāja uzraudzība

Nekad nemēģiniet maisītājā materiālus — pakāpeniski lejiet tos pāri malai, jo pretējā gadījumā tie cieši pielips pie tvertnes aizmugures, un pārvietot tos varēs, vienīgi apstādinot maisītāju.

Turiet maisītāju tīru — tvertnē atstātais materiāls sacietēs un ar katru lietošanas reizi piesaistīs arvien vairāk materiāla, līdz maisītāja izmantošana kļūs nelietderīga.

Nemetiet kļeģeļus maisītāja tvertnē, lai to iztīrītu. Labākā metode ir 1" (2½ cm) grants un tīrs ūdens — izmantojiet to lielā daudzumā, jo tad darbu būs iespējams paveikt uz pusi īsākā laikā.

LIETOŠANAS VEIDI	DAUDZUMS		
	CEMENTS	SMILTIS	AKMENS
BIEŽĀKAIS	1	2	4
PAMATI	1	3	6
BETONA MASA	1	4	8
ŪDENSIZTURĪGAS GRĪDAS, TVERTNES, BEDRES U.C.	1	1.5	3



Garantija

Jūsu jaunajam Belle BWE-150/200/250 maisītājam ir viena gada (12 mēnešu) garantija, kas tiek nodrošināta pirmajam pircējam, skaitot no iegādes dienas. Belle Group garantija ietver konstrukcijas un materiālu defektus, kā arī darbinieku vainas dēļ radušos defektus.

Belle Group garantija neietver:

- Defektus, ko radījusi nepareiza vai kļūdaina ekspluatācija vai nomešana, vai citus līdzīgus defektus, ko radījusi montāžas, lietošanas vai apkopes norādījumu neievērošana.
- Izmaiņas, papildinājumus vai remontus, ko veikušas citas personas, nevis Belle Group vai tās pilnvarotie aģenti.
- Izmaksas par transportēšanu vai nosūtīšanu uz no Belle Group vai tās pilnvarotajiem aģentiem, lai veiktu jebkuras ierīces remontu vai novērtējumu saistībā ar garantijas pieprasījumu.
- Materiālu un/vai darbaspēka izmaksas, lai atjaunotu, saremontētu vai nomainītu nolietotās detaļas.

Garantija neattiecas uz šādām detaļām:

- Piedziņas sikсна
- Motora gaisa filtrs
- Motora aizdedzes svece

Belle Group un/vai tās pilnvarotie aģenti, direktori, darbinieki vai apdrošinātāji nav atbildīgi par sekojošiem vai cietiem bojājumiem, zaudējumiem vai izdevumiem saistībā ar nespēju izmantot ierīci kādam mērķim vai šīs nespējas dēļ.

Garantijas prasības

Visas garantijas prasībām pirmām kārtām jāpaziņo Belle Group telefoniski, pa faksu, ar e-pasta starpniecību vai rakstiskā veidā.

Garantijas prasībām:

Belle Group Warranty Department,
Unit 5, Bode Business Park,
Ball Haye Green,
Leek,
Staffordshire,
ST13 6BW
England.

Tālr.: +44 (0)1538 380000,

Fakss: +44 (0)1538 380038

E-pasts: warranty@belle-group.co.uk

Ivadas	41
Serijos numeris.....	42
Techniniai duomenys	42
Saugumo instrukcijos	43
Išpėjamieji simboliai	44
Techninės priežiūros instrukcijos.....	44
Ivairūs patarimai	45
Garantija	45
CE atitikties sertifikatas	4

„Belle Group“ pasilieka teisę keisti įrenginio specifikacijas be išankstinio įspėjimo ir įsipareigojimų.

Ivadas

Sveikiname įsigijus šią kokybišką Belle Group betono maišyklę.

Šis įrenginys pagamintas laikantis šiuo metu galiojančių EEB direktyvų ir turi atitikties deklaraciją, todėl jis pažymėtas CE ženklu, taikomu ten, kur jis galioja. Laikykite šią instrukciją kartu su įrenginiu, kad prireikus ateityje būtų galima ja pasinaudoti.

SAUGUMO PRIEMONĖS, SIEKIANČIOS IŠVENGTI NELAIMINGŲ ATSTIKIMŲ

Naudojimo instrukcijos

Naudojimo instrukcijas turi įdėmiai perskaityti visi įrenginį naudojančios, montuojančios, valdančios, paleidžiančios, kontroliuojančios, prižiūrinčios ir taisančios asmenys.

Savininko atsakomybė

Savininkas turi pasirūpinti, kad šį įrenginį valdytų, prižiūrėtų ir remontuotų tik kvalifikuoti asmenys.

LAIKYMAS

Kai įrenginio nenaudojate, laikykite jį sausoje ir rakinamoje vietoje. Saugokite nuo vaikų.

Naudojimas pagal numatytą paskirtį

Maišyklės skirtos betonui, kalkių/cemento skiediniui ir tinkui ruošti. Maišyklė naudotina pagal numatytą paskirtį. Ji nepritaikyta degioms ir sprogioms medžiagoms maišyti. Maišyklių negalima naudoti sprogiose aplinkose.

TECHNINĖ PRIEŽIŪRA IR REMONTAS

Taisant ir prižiūrint šį įrenginį, turi būti naudojamos tik gamintojo originalios atsarginės dalys.

Naudodamas neoriginalias atsargines dalis, įrenginio naudotojas neteks teisės reikšti jokių galimų pretenzijų dėl trūkumų.

Maišyklę gali remontuoti tik įgalioti asmenys; ji remontuotina laikantis CE ženklo (jei taikoma) reikalavimų ir nenukrypstant nuo pradinėjų specifikacijų.



ISPĖJIMAS

Visus elektrinių komponentų techninės priežiūros bei remonto darbus turi atlikti kvalifikuotas elektras.



Serijos numeris

Serijos numeris

DĖMESIO! Užsirašykite savo įrenginio serijos numerį ir visada jį nurodykite Belle Group prekybos atstovui.

ĮRENGINIO SERIJOS NUMERIS



Techniniai duomenys

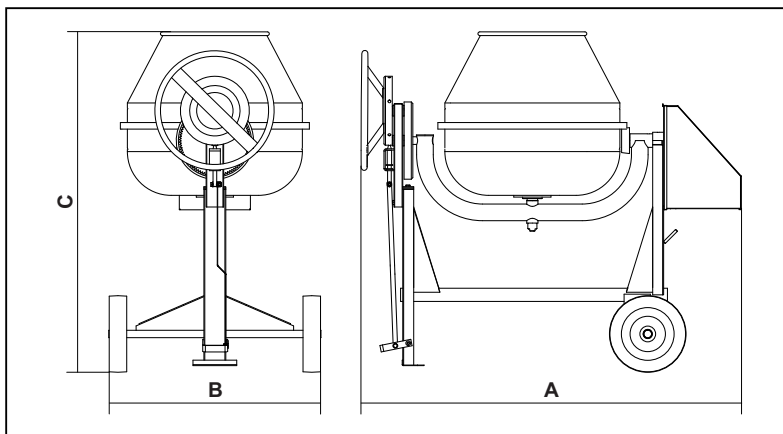

Modelis	BWE-150		BWE-200		BWE-250		BWE-250	
	Smagratis ir paleidimo rankena				Smagratis		Paleidimo rankena	
Tipas	230	400	230	400	230	400	230	400
Nominali įtampa (v)	230	400	230	400	230	400	230	400
Nominali galia (kw)	1.5	1.1	1.5	1.1	2.2	1.5	2.2	1.5
Nominali srovė (amp)	7.9	1.9	7.9	1.9	10.0	2.5	10.0	2.5
Energijos sąnaudos (w)	1100	750	1100	750	1500	1100	1500	1100
Dažnis (Hz)	50		50		50		50	
Apsaugos sistema	IP44		IP44		IP44		IP44	
Variklio aps./min.	2800		2800		2810		2810	
A - bendras ilgis (mm)	1900		1900		1950		1950	
B - bendras plotis (mm)	1100		1100		1150		1200	
C - bendras aukštis (mm)	1500		1560		1600		1600	
Maišomo skiedinio išeiga (l)	150		200		250		250	
Maksimali būgno talpa (l)	300		350		400		400	
Būgno greitis (aps./min.)	22		22		22		22	
Svoris (Kg)	185		190		240		240	
Garso galios lygis (dB(A))	103		103		103		103	

PERSKAITYKITE ŠIAS SAUGUMO INSTRUKCIJAS

Prieš naudodami šį įrenginį, įdėmiai perskaitykite visas eksploataavimo/saugumo instrukcijas.

PRIEŠ MAIŠYKLĖS PALEIDIMĄ

- Patikrinkite, ar visi apsaugos įtaisai yra savo vietose ir ar tinkamai pritvirtinti.
- Dirbdami **NEDEVĖKITE** laisvų rūbų ir nusiimkite papuošalus, kad jų neįtrauktų įrenginio dalys.
- Toliau nurodyta atitinkama apranga turi atitikti EEB/vietos saugumo standartus: darbiniai rūbai, batai, akiniai, veido kaukė, pirštinės ir ausinės.
- Jei naudojate elektrines maišyklės, pasirūpinkite, kad visi besidriekiantys laidai būtų apsaugoti nuo pažeidimų ir kad neužsikabintų ant maišyklės viršaus ir nepalįstų po jos apačia.
- **Belle primygtinai rekomenduoja 220/240 V elektros įrangai naudoti liekamosios srovės įrenginį.**
- Prieš naudojimą nuimkite visą pakavimo medžiagą.

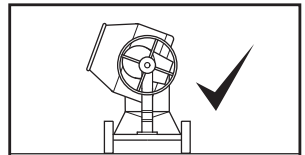
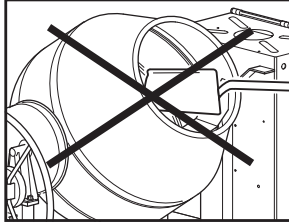
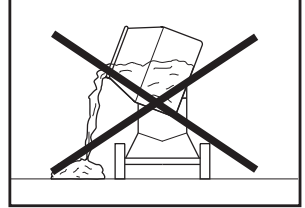
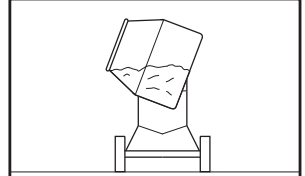
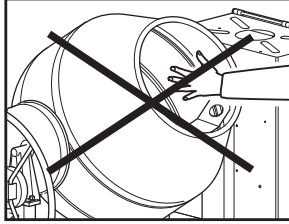

MAIŠYKLĖS NAUDOJIMAS

- Saugokite maišymo būgną nuo pašalinių asmenų.
- Pasirūpinkite, kad aplink maišyklę nebūtų jokių kliuvinių, nes už jų užkliuvę žmonės gali užgriūti ant judančių dalių.
- Prieš maišymo operaciją visada patikrinkite, ar maišyklė stovi ant lygaus paviršiaus.
- Prieš dirbdami su šiuo įrenginiu, **SUSIPAŽINKITE** su valdymo prietaisais.
- **PAKEISKITE** visus susidėvėjusius/pažeistus įspėjamuosius lipdukus.
- **PATIKRINKITE**, ar būgnas sukasi esant tuščiai maišyklei.
- Palikdami įrenginį be priežiūros, visada jį **IŠJUNKITE** ir **IŠTRAUKITE** kištuką iš elektros tinklo.
- **NETRANSPORTUOKITE** šios maišyklės maišymo metu.
- **SAUGOKITĖS** pavojingų zonų.

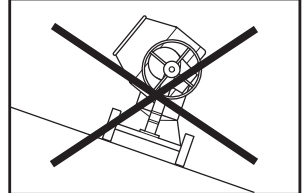
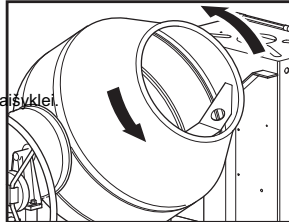

AVARINIS IŠJUNGIMAS

Jei iškyla avarinė situacija ir reikia išjungti maišyklę, tai padarykite išjungdami jungiklį arba atjungdami ją nuo maitinimo tinklo.

GAISRO GESINIMAS

Jei jūsų maišyklė ima liepsnoti, atjunkite ją nuo elektros tinklo. Gaisrą gesinkite sausais milteliais arba CO2 gaisro gesintuvu. Jei gaisro užgesinti nepavyksta, pasitraukite į šoną ir iškvieskite gaisrininkus.

Jei kyla abejonių dėl įrenginio saugumo, kreipkitės į artimiausią Belle atstovybę arba tiesiai į Belle darbuotojus.



NAUDOTI APSAUGINIUS
AKINIUS



GAISRO IR SPROGIMO
PAVOJUS



SKAITYTI
OPERATORIAUS VADOVĄ



NAUDOTI AUSINES



MŪVĖTI APSAUGINĘ
AVALYNĘ



KĖLIMO VIETA

Techninės priežiūros instrukcijos

Prieš imdamiesi bet kokių techninės priežiūros ar remonto darbų, išjunkite variklį ir atjunkite nuo pagrindinio maitinimo šaltinio.

Baigę priežiūros darbus, patikrinkite, ar maišyklė tinkamai veikia ir ar gerai pritvirtinti visi apsauginiai įtaisai.

ELEKTRINĖ MAIŠYKLĖ

Visi nešiojamieji elektriniai prietaisai yra pavojingi, jei jie netinkamai naudojami. Šis įrenginys veikia maitinamas tik vienos įtampos. Patikrinkite maitinimo tinklą, ar jis atitinka nominalių reikšmių lentelėje nurodytą įtampą. Prieš jungdami įrenginį į elektros tinklą, patikrinkite, ar variklis yra išjungtas.

220/240 V – visuomet naudokite liekamosios srovės įrenginį (RCD – srovės nuotėkio relė), įjungtą tiesiai į 220/240 V lizdą. Jei naudojate ilgutuvą,junkite jį tiesiai į RCD.

- **NENAUDOKITE** ilgutuvo tarp transformatoriaus ir maitinimo tinklo.

Ant ON/OFF (įjungimo/išjungimo) jungiklio yra tarptautinius standartus atitinkantys simboliai – 0=OFF (išjungta) ir I=ON (įjungta).

ILGINTUVAI

Jei naudojate ilgutuvą, jis turi būti ne ilgesnis nei 30 metrų. Laidas esant 220/240 V srovei turi būti 2,5 mm², o esant 400 V – 6mm².

Pasirūpinkite, kad ilgutovas nesiliestų prie jokių skysčių, aštrių kampų ir kad ant jo neužvažiuotų automobiliai.

Išvyniokite jį iki galo, nes antraip jis gali perkaisti ir sukelti gaisrą. Patikrinkite, ar visos ilgutuvo jungtys yra sausas ir saugios.

VALYMAS

Nuimkite ir nuvalykite visas medžiagas nuo išorės.

NENAUDOKITE benzino, terpentino, lako ir dažų skiediklio, sauso valymo skysčių bei panašių produktų. Niekuomet nepalikite jokių skysčių šalia variklio. Būgno vidų valykite žvyro (1") ir švares vandens mišiniu.

NENAUDOKITE plytų ir panašių daiktų, nes tai gali pažeisti būgną.

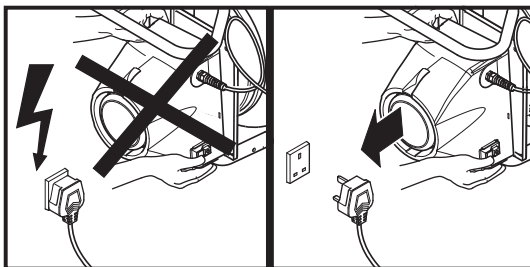

PAVAROS DIRŽAS

- **NEREGULIUOKITE** diržo veikiant varikliui.
- **NEATLAISVINKITE** jo.
- **NEDIRBKITE** su įrenginiu nuėmę apsaugos įtaisus.

Pavaros diržas yra nuolat įtemptas, todėl nereikia rūpintis jo įtempimu. Guoliai užsandarinti visam laikui.

Mišinio proporcijos

Mišinio proporcijos (cementas : smėlis : akmuo) priklauso nuo darbo pobūdžio. Ruošiant kietesnį betoną, reikia daugiau cemento; atliekant sudėtingesnius darbus, reikia daugiau užpildo. Toliau nurodytos proporcijos yra rekomendacinio pobūdžio: tinkamas proporcijas lemia naudojamo smėlio/akmens kokybė.

Iš pradžių įpilkite vandens – apie 7 litrus, priklausomai nuo to, kokį mišinį reikia paruošti. Prieš berdami cementą, įpilkite šiek tiek užpildo, kad masė nesuliptų. Kad ir kokį betono mišinį ruoštumėte, dirbkite nuosekliai, idant išgautumėte tinkamą sudedamųjų dalių santykį.

Tinkamo mišinio paruošimas

Apytikrė betono maišymo trukmė yra 2–4 minutės sudėjus visas medžiagas (įskaitant vandenį); permaišius gali susilpnėti mišinio koncentracija, o dėl šios priežasties gali išsilyksniuoti stambus užpildas.

Venkite žemos kokybės užpildų; juos naudojant vėliau gali iškilti problemų – išlietas betonas gali įdubti, o įdubose susikaupęs vanduo gali užšalti.

Be to, betono mišinys negali būti pernelyg drėgnas, nes dėl drėgmės gali sumažėti jo tvirtumas, o taip atsitikus betonas taptų mažiau atsparus oro poveikiui.

Maišyklės priežiūra

Niekada nemeskite medžiagų į maišyklę – tolygiai jas supilkite iš viršaus, nes kitaip jos gali prilipti prie būgno dugno, tad jas išimti bus įmanoma tik sustabdžius maišyklę.

Nepamirškite valyti maišyklės – būgne likusios medžiagos sukietėja ir po kiekvieno naudojimo jų prisikaupia vis daugiau, kol galiausiai maišyklė tampa nebetinkama naudoti.

Nemeskite į maišyklę plytų, norėdami ją išvalyti. Geriausias valymo būdas yra sumaišyti 1" (2½ cm) žvyro su švariu vandeniu – naudokite jo kuo daugiau, nes taip dvigubai greičiau atliksite šį darbą.

DARBAI	KIEKIS		
	CEMENTAS	SMĖLIS	AKMUO
PATYS PAPRASČIAUSI DARBAI	1	2	4
PAMATŲ LIEJIMAS	1	3	6
ŠIURKŠČIOS BETONO MASĖS RUOŠIMAS	1	4	8
VANDENIUI NEPRALAIŽIŲ GRINDŲ, REZERVUARŲ, DUOBIŲ IR T. T. LIEJIMAS	1	1.5	3

Garantija



Naujajam Belle Group BWE-150/200/250 įrenginiui suteikiama vienerių metų (12 mėnesių) garantija, kuri pradeda nuo galioji nuo tos dienos, kai pirmasis klientas įsigyja produktą. Belle Group garantija taikoma esant konstrukcijos ir medžiagų defektams.

Belle Group garantija negalioja tokiais atvejais:

- kai gedimai atsiranda netinkamai naudojant įrenginį, jį nemetus ar kitaip nerūpestingai su juo elgiantis, nesilaikant surinkimo, valdymo ar techninės priežiūros instrukcijų;
- jei pakeitimai, papildymai ar remontas atliekamas ne Belle Group atstovų ar jų įgaliotų asmenų;
- esant transportavimo ar gabenimo bet kokių transportu iki ir iš Belle Group arba jų įgaliotų atstovų dėl remonto ar patikrinimo ne pagal garantinę paraišką išlaidoms;
- medžiagoms ir/ar darbo išlaidoms atnaujinant, taisant ar keičiant produkto dalis dėl natūralaus nusidėvėjimo.

Garantija netaikoma šioms dalims:

- pavaros diržui
- variklio oro filtrui
- variklio degimo žvakei

Belle Group ir/ar jų įgalioti atstovai, vadovai, darbuotojai ar draudikai neprisiima atsakomybės už gedimus, nuostolius ar išlaidas, atsiradusius dėl nemokėjimo naudotis gaminiu.

Pretenzijos dėl garantijos suteikimo

Visos pretenzijos dėl garantijos suteikimo pirmiausia turi būti perduotos Belle Group atstovams telefonu, faksu, el. paštu arba paprastu paštu.

Dėl pretenzijų garantijai suteikti kreiptis į:

Belle Group Warranty Department,
Unit 5, Bode Business Park,
Ball Haye Green, Leek,
Staffordshire,
ST13 6BW
Anglija

Въведение	46
Серийни номера	47
Технически данни	47
Инструкции за безопасност.....	48
Знаци за предупреждение	49
Инструкции за техническо обслужване	49
Практически съвети за смесване	50
Гаранция.....	50
Декларация за съответствие	4

Belle Group си запазва правото да прави промени в спецификациите на машината без предварително известяване или поемане на задължения.

Поздравяваме ви за покупката на тази качествена бетонобъркачка от серията на Belle Group.

Тази машина е произведена да отговаря на действащите Директиви на ЕИО, има Декларация за съответствие и носи маркировката "CE", приложима за териториите, където тези Директиви са в сила. Запазете това ръководство за бъдещи справки.

БЕЗОПАСНОСТ И ИЗБЯГВАНЕ НА ЗЛОПОЛУКИ

Инструкции за експлоатация

Лицата, които работят с машината, извършват монтажни дейности по нея, стартират или поправят същата, трябва да прочетат и разучат тези инструкции за експлоатация.

Отговорност на собственика:

Собственикът осигурява експлоатацията, техническата поддръжка и сервиза на машината да бъдат извършвани от квалифициран персонал.

СЪХРАНЕНИЕ

Когато не е употреба машината да се съхранява на сухо, заключено място. Пазете далеч от деца.

Експлоатация по предназначение:

Предназначението на бетонобъркачките е приготвяне на бетон, строителен разтвор и гипс. Бъркачката се използва трябва да се използва само по предназначение и не е подходяща за смесване на запалими или експлозивни вещества. Бъркачките не трябва да се използват в експлозивна среда.

ТЕХНИЧЕСКО ОБСЛУЖВАНЕ И СЕРВИЗ

При техническото обслужване на машината използвайте само оригинални резервни части на производителя. Не се приемат рекламации, ако са използвани резервни части различни от оригиналните на производителя.

Бетонобъркачката може да се използва само от упълномощени лица и съгласно изискванията на "CE" маркировката (където е приложимо), без да се правят отклонения от оригиналните спецификации.



ВНИМАНИЕ

Техническо обслужване и сервиз на електрическите части да се извършва само от квалифициран електротехник.

Серийни номера

Внимание! Запишете серийния номер на вашата машина и го посочвайте винаги във всякаква кореспонденция с Belle Group.

СЕРИЕН НОМЕР НА МАШИНАТА

Технически данни

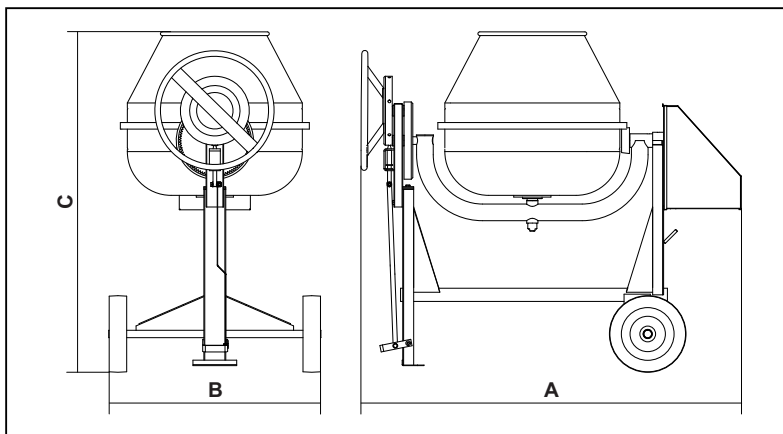

Модел	BWE-150		BWE-200		BWE-250		BWE-250	
	Ръчно колело&колянообразна ръчка				Ръчно колело		Колянообразна ръчка	
Номинално напрежение (v)	230	400	230	400	230	400	230	400
Номинална мощнос (kw)	1.5	1.1	1.5	1.1	2.2	1.5	2.2	1.5
Номинален ток (amp)	7.9	1.9	7.9	1.9	10.0	2.5	10.0	2.5
Консумация на енергия (w)	1100	750	1100	750	1500	1100	1500	1100
Честота (Hz)	50		50		50		50	
Защитна система	IP44		IP44		IP44		IP44	
Мотор (обороти в минута)	2800		2800		2810		2810	
A - обща дължина (mm)	1900		1900		1950		1950	
B - обща ширина (mm)	1100		1100		1150		1200	
C - обща височина (mm)	1500		1560		1600		1600	
Производителност – Ltr смес	150		200		250		250	
Капацитет на барабана (Ltr)	300		350		400		400	
Скорост на барабана	22		22		22		22	
Тегло (Kg)	185		190		240		240	
Шумово ниво (dB(A))	103		103		103		103	

ПРОЧЕТЕТЕ ТЕЗИ ИНСТРУКЦИИ ЗА БЕЗОПАСНОСТ!

Преди да започнете експлоатация на тази машина **ТРЯБВА ДА ПРОЧЕТЕТЕ** и **РАЗУЧИТЕ** всички инструкции за експлоатацията/безопасност.

ПРЕДИ СТАРТИРАНЕ НА БЕТОНОБЪРКАЧКАТА

- Проверете дали всички защитни елементи са на място и правилно поставени.
- **НЕ НОСЕТЕ** широки дрехи или бижута, които могат да се закачат за машината.
- Следното подходящо облекло трябва да отговаря на всички приложими ЕИО/местни стандарти: дрехи, работни ботуши, очила, маска, ръкавици и предпазители за уши и т.н.
- При работа с електрически бетонобъркачки се уверете, че кабелите по земята са защитени срещу повреда и са разположени, така че да не могат да попаднат под бъркачката и хората да не се спъват в тях.
- **При работа с електрически уреди от 220/240V Belle препоръчва употребата на уреди за остъгъчен ток.**
- Преди да започнете работа махнете опаковката.

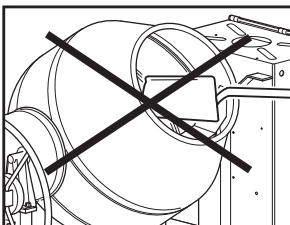
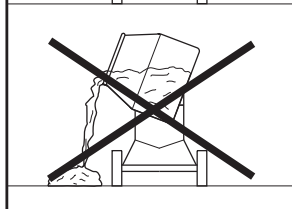
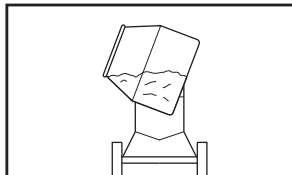
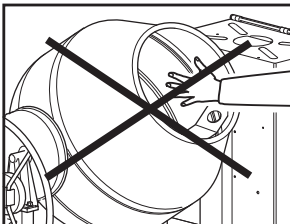

ПО ВРЕМЕ НА ЕКСПЛОАТАЦИЯ НА БЕТОНОБЪРКАЧКАТА

- Пазете неотризиращи лица далеч от миксиращия барабан.
- В зоната около бетонобъркачката не трябва да има препятствия, в които хората биха могли да се препънат и да паднат върху движещите се части.
- Винаги поставяйте бъркачката на равна повърхност преди да започнете смесването.
- **ЗАПОЗНАЙТЕ СЕ** с уредите за управление преди да започнете работа с машината.
- **СМЕНЯЙТЕ** износените/повредени части.
- **УВЕРЕТЕ СЕ**, че барабана се върти докато изправвате бъркачката.
- Винаги **ИЗКЛЮЧАВАЙТЕ** и **ИЗВАЖДАЙТЕ** щепсела от контакта, ако машината ще бъде оставена без надзор.
- **НЕ ТРАНСПОРТИРАЙТЕ** бъркачката докато смесвате.
- **ПАЗЕТЕ СЕ** от опасните зони.

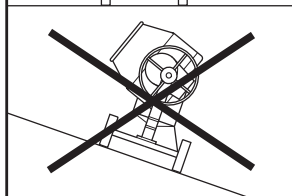
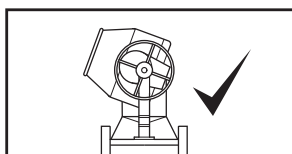
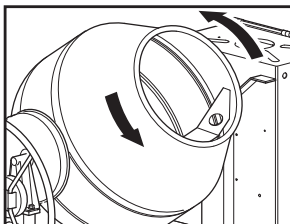

АВАРИЙНО СПИРАНЕ

Ако се налага да спрете бетонобъркачката аварийно, изключете от ключа или от щепсела.

ПОЖАР

Ако бетонобъркачката се запали, изключете ел. захранването. Изгасете огъня с помощта на пожарогасител (сух или с CO₂). Ако не успеете да потушите пожара, се отдръпнете и извикайте пожарната.

Ако имате съмнения за безопасното състояние на машината, моля свържете се с най-близкия търговец на Belle или директно с Belle.

Знаци за предупреждение



**НОСЕТЕ ЗАЩИТНИ
ОЧИЛА**



**РИСК ОТ ПОЖАР И
ЕКСПЛОЗИЯ**



**ПРОЧЕТЕ
РЪКОВОДСТВОТО**



**НОСЕТЕ
ПРЕДПАЗИТЕЛИ ЗА УШИ**



**НОСЕТЕ ЗАЩИТНИ
ОБУВКИ**



МЯСТО ЗА ПОВДИГАНЕ

Инструкции за техническо обслужване



Преди да започнете техническо обслужване или поправки, изключете мотора и изключете ел. захранване.

След приключване проверете дали бъркачката функционира правилно и дали всички защитни елементи са поставени правилно.

ЕЛЕКТРИЧЕСКА БЕТОНОБЪРКАЧКА

Всички преносими електрически уреди са опасни при неправилна употреба. Машината работи само при един волтаж.

Проверете ел. захранване, за да се уверите, че отговаря на написаното на етикета за волтаж върху машината. Уверете, се че ел. Двигател е изключен преди да вкарате щепсела в контакта.

220/240 V – Винаги използвайте уред за остатъчен ток, включен директно в мрежата от 220/240 V. Ако използвате удължител, го включете директно в уреда за остатъчен ток.

- **НЕ ИЗПОЛЗВАЙТЕ** удължител между трансформатора и ел. Захранване.

Символите на ключа за Вкл./Изкл. са 0 = Изкл. и I = Вкл. съгласно международните стандарти.

УДЪЛЖИТЕЛИ

Удължителите трябва да са не по-дълги от 30 m (100 feet). Диаметърът за 220/240 V трябва да е 2.5 mm² и 6mm² за 400V.

Уверете се, че удължителя не преминава през течности, остри ръбове и места, откъдето минават МПС. Развийте удължителя докрай, за да не прегрее и възпламени.

Конекторите на удължителите трябва да са сухи.

ПОЧИСТВАНЕ

Избършете излишния материал. Не използвайте бензин, терпентин, лак или разтворител за боя, препарати или подобни продукти. Не оставяйте течности в близост до ел. двигател/мотор. Използвайте едър пясък (1") и чиста вода, за да почистите барабана отвътре. Не използвайте тухли и т.н. тъй като те ще наранят барабана.

ВОДЕЩ РЕМЪК

- **НЕ СЕ ОПИТВАЙТЕ** да регулирате при работещ мотор.
- **НЕ РАБОТЕТЕ** с разхлабен ремък.
- **НЕ РАБОТЕТЕ** с машината с премахнати защитни елементи.

Водещият ремък е под постоянно натягане и не изисква поддръжка. Лагерните втулки са запечатани завинаги.

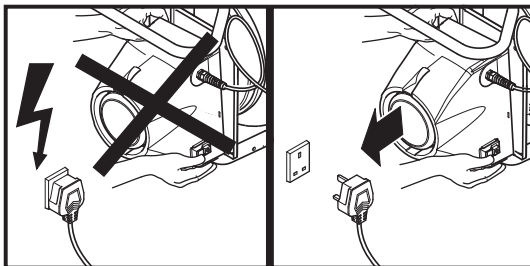



Практически съвети за смесване

СЪОТНОШЕНИЯ

Правилното съотношение цимент:пясък:чакъл зависи от предназначението на сместа: по-твърдия бетон изисква повече цимент, а за по-груби работи се изискват повече твърди съставни частици на бетона. Съотношенията, да дадени по-долу са примерни – най-добрите пропорции зависят от качеството на използвания пясък/чакъл.

Първо сипете водата – около 7 литра (1 ½ галона) – количеството зависи малко или много от вида на нужната смес. Добавете малко твърди съставни частици преди да добавите цимента, за да може сместа да не леги. Добавете постепенно съставки до получаване на желаната смес.

КАК ДА НАПРАВИМ ДОБРА СМЕС

Приблизителното време за смесване е 2-4 минути от добавянето на всички материали (включително водата) – прекалено продължителното разбъркване може да намали здравината и да раздоби по-грубите твърди съставни частици на бетона. Избягвайте твърди частици с ниско качество – те ще доведат до проблеми с потъването и изсъхването, което ще развали вида на сместа. Не оставяйте бетонна смеска и прекалено мокра тъй като това намалява здравината и издръжливостта на стареене при атмосферни условия.

ГРИЖИ ЗА БЕТОНОБЪРКАЧКАТА

Не хвърляйте материали в бетонобъркачката – изсипвайте ги постепенно над ръба, защото в противен случай ще залепнат за дъното на барабана и могат да се махнат само след като бетонобъркачката бъде спряна.

Пазете бетонобъркачката чиста – останалият в барабана материал се втвърдява, по него полепва още и така докато бетонобъркачката стане неизползваема.

Не хвърляйте тухли в барабана на бетонобъркачката, за да почистите. Най-добре сипете едър пясък (1") и чиста вода – използвайте много от тази смес (колкото повече толкова по-бързо ще почистите).

ПРИЛОЖЕНИЯ	КОЛИЧЕСТВА		
	ЦИМЕНТ	ПЯСЪК	ЧАКЪЛ
НАЙ-ОБИКНОВЕНО	1	2	4
ОСНОВИ	1	3	6
БЕТОН БЕЗ АРМАТУРА	1	4	8
ВОДОНЕПРОПУСКЛИВИ ПОДОВЕ, РЕЗЕРВОАРИ, ИЗКОПИ И ДР.	1	1.5	3



Гаранция

Belle Group дава едногодишна (12-месечна) гаранция за BWE-150/200/250 от датата на първоначалната покупка от първия купувач. Гаранцията на Belle Group покрива дефекти в конструкцията, материалите и изработката.

Гаранцията на Belle Group не покрива:

1. Повреди, дължащи се на експлоатация при нарушение правилата на работа, неправилна употреба, изпускане или други подобни повреди, причинени от или дължащи се на неспазване на инструкциите за монтаж, експлоатация или техническа поддръжка.
2. Промени, допълнения или поправки, извършени от лица, които не са от Belle Group или от техни оторизирани представители.
3. Разходите за транспорт или изпращане на машината до и от Belle Group или техни оторизирани представители за поправка или разглеждане на направена рекламация.
4. Материали и/или разходи за труд за подновяване, поправка или замяна на части, дължащи се на нормално износване на машината.

Гаранцията не покрива следните части:

- Ремъчната предавка
- Въздушния филтър на двигателя
- Запалителната свещ на двигателя

Belle Group и/или техните оторизирани представители, директори, служители или застрахователи не носят отговорност за щети, загуби или разходи, възникнали в резултат или във връзка с или поради или невъзможността за използване на машината за каквато и да е цел.

Рекламации

Рекламации се подават първо до Belle Group по телефона, чрез факс, e-mail или писмо.

Адрес за рекламации:

Belle Group Warranty Department,
Unit 5, Bode Business Park,
Ball Haye Green,
Leek, Staffordshire,
ST13 6BW
England

Тел : +44 (0)1538 380000, Факс : +44 (0)1538 380038, Email: warranty@belle-group.co.uk

Úvod	51
Výrobní čísla.....	52
Technické údaje.....	52
Bezpečnostní instrukce	53
Varovné symboly	54
Instrukce k údržbě.....	54
Pokyny pro míchání	55
Záruka	55
Osvědčení o shodě CE	5

Belle Group si vyhrazuje právo měnit specifikace stroje bez předchozího upozornění nebo závazku.

Úvod

Blahopřejeme vám ke koupi této kvalitní míchačky betonové směsi ze sortimentu Belle Group.

Tento stroj je vyroben ve shodě s aktuálně platnými směrnice EEC, je vybaven osvědčením o shodě a proto je opatřen značkou CE, použitelnou v oblastech, kde se vyžaduje. Uchovávejte tuto příručku s vaším strojem pro další informace.

BEZPEČNOST A PŘEDCHÁZENÍ ÚRAZŮM

Návod k obsluze

Všechny osoby, které tento stroj používají, montují, obsluhují, uvádějí do provozu, kontrolují, udržují nebo opravují, musí číst návod k obsluze a rozumět mu.

Odpovědnost majitele:

Majitel musí zajistit, aby tento stroj obsluhovaly a prováděly jeho údržbu nebo opravy pouze kvalifikované osoby.

SKLADOVÁNÍ

Když se stroj nepoužívá, skladujte ho na suchém, uzamčeném místě. Uchovávejte ho mimo dosah dětí.

Provoz pro určený účel:

Míchačky jsou určeny pro výrobu betonu, malty a štku. Míchačka se musí používat pro účely, ke kterým je určena a není vhodná pro míchání hořlavých nebo výbušných látek. Míchačky se nesmějí používat ve výbušném ovzduší.

ÚDRŽBA A OPRAVY

Při údržbě tohoto stroje se smějí používat pouze původní náhradní díly výrobce.

Pokud použité náhradní díly jsou jiné než původní náhradní díly výrobce, ztratí uživatel všechny možné nároky.

Míchačku mohou opravovat pouze oprávněné osoby a v rámci požadavků značky CE (kde je upotřebitelná), přitom nesmějí být žádné odchylky od původních specifikací.



VÝSTRAHA

Všechna prováděná údržba a opravy kterékoli elektrické součásti musejí být prováděny kvalifikovaným elektrotechnikem.



Výrobní čísla

Výrobní čísla

POZOR! Poznamenejte si výrobní čísla vašeho stroje a vždy je uvádějte při komunikaci s dealerem Belle Group.

VÝROBNÍ ČÍSLO STROJE



Technické údaje

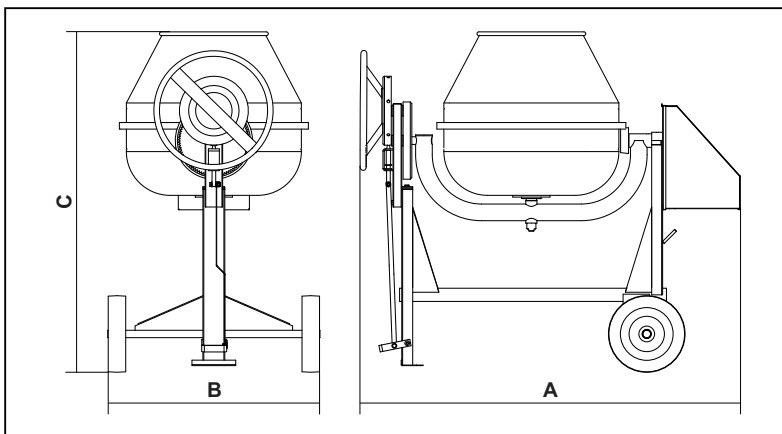

Model	BWE-150		BWE-200		BWE-250		BWE-250	
	Ruční kolo a klika				Ruční kolo		klika	
Jmenovité napětí (v)	230	400	230	400	230	400	230	400
Jmenovitý výkon (kW)	1.5	1.1	1.5	1.1	2.2	1.5	2.2	1.5
Jmenovitý proud (a)	7.9	1.9	7.9	1.9	10.0	2.5	10.0	2.5
Příkon (w)	1100	750	1100	750	1500	1100	1500	1100
Frekvence (Hz)	50		50		50		50	
Systém ochrany	IP44		IP44		IP44		IP44	
Otáčky motoru (ot/min)	2800		2800		2810		2810	
A - Celková délka (mm)	1900		1900		1950		1950	
B - Celková šířka (mm)	1100		1100		1150		1200	
C - Celková výška (mm)	1500		1560		1600		1600	
Výstup smíšené dávky (Ltr)	150		200		250		250	
Max. jímavost bubnu (Ltr)	300		350		400		400	
Otáčky bubnu (ot/min)	22		22		22		22	
Hmotnost (Kg)	185		190		240		240	
Hladina zvuku (dB(A))	103		103		103		103	

ČTĚTE TYTO BEZPEČNOSTNÍ INSTRUKCE

Před obsluhou tohoto stroje si přečtete všechny provozní a bezpečnostní instrukce.

PŘED UVEDENÍM MÍCHAČKY DO PROVOZU

- Zkontrolujte, zda jsou všechny ochranné kryty na místě a správně připevněny.
- **NENOSTE** volné oblečení nebo klenoty, které tento stroj může při provozu zachytit.
- Následující vhodné oblečení musí splňovat důležité bezpečnostní normy EEC a místní: montérky, pracovní obuv, ochranné brýle, ochranná maska, rukavice, ochrana sluchu atd.
- U elektricky poháněných míchaček zajistěte, aby každý přívodní kabel byl chráněn proti poškození a nebyl vystaven zakopnutí nebo zachycen pod míchačkou.
- **Belle důrazně doporučuje používat u elektrického napájení 220 / 240 V zařízení pro zbytkový proud.**
- Před provozem odstraňte všechen obalový materiál.

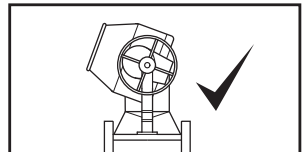
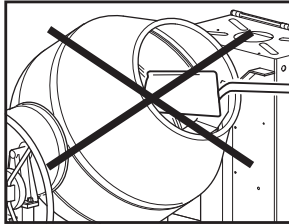
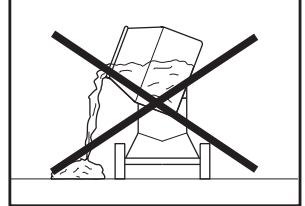
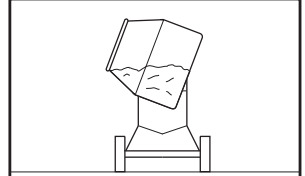
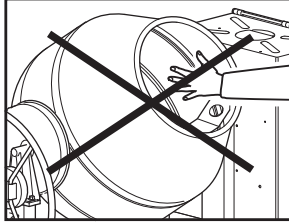

PŘI OBSLUZE MÍCHAČKY

- Zadržujte neoprávněné osoby mimo míchací buben.
- Udržujte oblast kolem míchačky bez překážek, které by mohly zavinit pád osob na pohyblivé díly.
- Zajistěte vždy před mícháním, aby míchačka byla na vodorovném podkladu.
- Před obsluhou stroje se **seznamte** s ovládacími prvky.
- **Vyměňte** každý opotřeбенý nebo poškozený varovný obtisk.
- Při vyprazdňování **zajistěte**, aby se buben otáčel.
- Při ponechání stroje bez dozoru **vypněte** stroj a **vyjměte** zástrčku ze zásuvky.
- **Nepřepřavujte** tuto míchačku při míchání.
- **Dávejte pozor** na nebezpečné zóny.

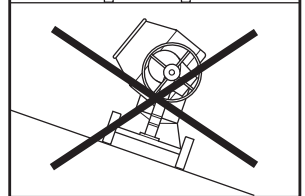
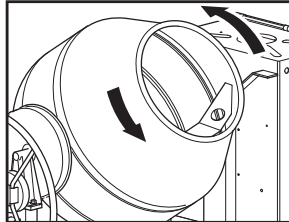

NOUZOVÉ ZASTAVENÍ

Když musíte vypnout míchačku v případě nouze, musíte ji vypnout u spínače nebo u síťového napájení.

HAŠENÍ POŽÁRU

Když se vaše míchačka vznítí, vypněte síťové napájení. Uhaste požár pomocí hasičích přístroje se suchým práškem nebo CO₂. Pokud požár nemůžete uhasit, držte se mimo něj a zavolejte hasiče.

Pokud máte pochybnosti o bezpečnostním stavu vašeho stroje, konzultujte prosím vašeho nejbližšího dealera Belle nebo přímo Belle.



NOSTE OCHRANU OČÍ



NEBEZPEČÍ POŽÁRU A
VÝBUCHU



ČTĚTE NÁVOD
K OBSLUZE



NOSTE OCHRANU
SLUCHU



NOSTE OCHRANNOU
OBUV



ZÁVĚSNÝ BOD

Před započítím každé údržby nebo opravy vypněte motor a izolujte ho od elektrické sítě.

Při dokončení údržby zkontrolujte, zda míchačka správně funguje a všechny ochranné kryty jsou správně připevněny.

ELEKTRICKÁ MÍCHAČKA

Všechna přenosná elektrická zařízení jsou při špatném zacházení nebezpečná. Tento stroj pracuje pouze při jednom napětí. Zkontrolujte síťové napájení, zda odpovídá napětí uvedenému na typovém štítku. Zajistěte, aby před připojením k síti byl motor vypnutý.

220 / 240 V - Vždy používejte zařízení pro zbytkový proud (ochranu proti zemnímu spojení - RCD), připojené přímo do zásuvky 220 / 240 V. Pokud se použije prodlužovací kabel, připojte ho přímo do RCD.

- **NEPOUŽÍVEJTE** prodlužovací kabel mezi transformátorem a sítí.

Symbols na spínači jsou 0 = VYP a I = ZAP v soulasu s mezinárodními normami.

PRODLUŽOVACÍ KABELY

Pokud potřebujete používat prodlužovací kabel, nesmí být delší než 30 metrů. Průřez vodičů pro 220 / 240 V musí být 2,5 mm² a 6mm² pro 400 V. Zajistěte, aby byl prodlužovací kabel položen pečlivě a vyhněte se kapalinám, ostrým hranám a místům, kde přes něj mohou jezdit vozidla. Úplně ho odviňte, jinak se bude přehřívat a mohl by se vznítit. Zajistěte, aby všechny spoje prodlužovacího kabelu byly suché a bezpečné.

ČIŠTĚNÍ

Utřete všechny vnější materiál. **NEPOUŽÍVEJTE** benzin, terpentýn, lakové rozpouštědlo nebo ředidlo, kapaliny pro suché čištění nebo podobné produkty. Nikdy nenechávejte žádné kapaliny v blízkosti motoru. Pro vyčištění vnitřku bubnu použijte štěrky velikosti 2½ cm a čistou vodu. **NEPOUŽÍVEJTE** cihly a pod., protože by mohly bubnu poškodit.

HNACÍ ŘEMEN

- **NEPOKOUŠEJTE** se ho seřizovat za chodu motoru.
- **NEPOKOUŠEJTE** ho s průvěsem.
- **NEPOKOUŠEJTE** stroj s odmontovanými ochrannými kryty.

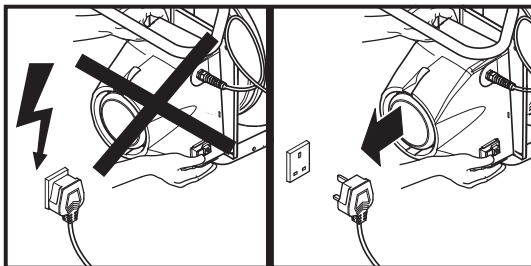

Hnací řemen je pod konstantním napětím, takže nevyžaduje pozornost. Ložiska jsou utěsněna na dobu životnosti.

Směšovací poměry

Správný směšovací poměr (cement : písek : kámen) závisí na typu aplikace; tvrdší beton vyžaduje více cementu, hrubé aplikace vyžadují více kameniva. Niže uvedené poměry jsou pravidlem: nejlepší poměry mohou záviset na kvalitě použitého písku / kamene.

Nejprve nalijte vodu - kolem 7 litrů, zda méně nebo více, závisí na požadovaném typu směsi. Před přidáním cementu přidejte trochu kameniva pro zabránění přilepení. Pro každý typ betonu, který připravujete dodržujte souhlas s požadovaným poměrem složek.

Získání dobré směsi

Přibližná doba míchání betonu je 2 - 4 minuty od doby, kdy byl přidán všechny materiál (včetně vody) - nadměrné míchání může snížit pevnost a způsobit oddělování hrubšího kameniva.

Vyvarujte se kamenivům nízké jakosti; ty mohou způsobit později potíže a při pohlcování vody a mrazu pokazit vzhled povrchu. Také nevytvářejte betonovou směs příliš mokrou, to může snížit pevnost a odolnost proti zvětvávání.

Péče o vaši míchačku

Nikdy materiál do míchačky nevhazujte - plňte ho pomalu rovnoměrně přes okraj nebo se pevně přilepi na dno bubnu a může být uvolněn teprve při zastavené míchačce.

Udržujte vaši míchačku čistou - materiál ponechaný v bubnu ztvrdne a přitahuje další při každém používání, až se míchačka stane nepoužitelnou. Neházejte do bubnu pro jeho čištění cihly. Nejlepší metodou je směs štěrku o velikosti 2½ cm a čisté vody - použijte ji ve velkém množství, tím se zkrátí doba mytí na polovíčku.

APLIKACE	MNOŽSTVÍ		
	CEMENT	PÍSEK	KÁMEN
NEJOBVYKLEJŠÍ	1	2	4
ZÁKLADY	1	3	6
HRUBÝ BETON	1	4	8
VODOTĚSNÉ PODLAHY, NÁDRŽE, JÁMY ATD.	1	1,5	3

Záruka

Vaše nová míchačka Belle Group BWE-150 / 200 / 250 má záruku pro původního kupujícího na dobu jednoho roku (12 měsíců) od původního data koupě. Záruka Belle Group platí proti závadám konstrukce, materiálu a provedení výroby.

Zárukou Belle Group nejsou kryty:

- Poškození způsobené špatným zacházením, nesprávným použitím, pádem nebo jiné podobné poškození způsobené nedodržením instrukcí pro montáž, obsluhu nebo uživatelskou údržbu.
- Změny, dodatky nebo opravy prováděné jinými osobami než od Belle Group nebo jejími uznanými zástupci.
- Náklady dopravy a/nebo zaslání k a od Belle Group nebo jejich uznaných zástupců pro opravu nebo ohodnocení záručního požadavku kteréhokoli stroje.
- Náklady na materiály nebo práci pro obnovení, opravu nebo výměnu komponent kvůli přiměřenému opotřebení a trhání.

Následující komponenty nejsou kryty zárukou.

- Hnací řemen
- Vzduchový filtr motoru
- Zapalovací svíčka motoru

Belle Group a/nebo její uznání zástupci, ředitelé, zaměstnanci nebo pojistitelé nebudou uznání odpovědnými za následná a jiná poškození, ztráty nebo výdaje spojené s neschopností používat stroj pro kterýkoli účel nebo ji způsobené.

Záruční požadavky

Všechny záruční požadavky se musejí adresovat na Belle Group, buď telefonem, faxem, Emailem nebo písemně.

Adresa pro záruční požadavky:

Belle Group Warranty Department,
Unit 5, Bode Business Park,
Ball Haye Green, Leek,
Staffordshire,
ST13 6BW
England.

Tel.: +44 (0)1538 380000

Fax: +44 (0)1538 380038

Email: warranty@belle-group.co.uk

Introducere	51
Numerale Matricole	52
Date Tehnice	52
Instrucțiuni Referitoare La Siguranță.....	53
Simboluri De Avertizare.....	54
Instrucțiuni De Întreținere	54
Sugestii De Amestecare.....	55
Garanția.....	55
Certificatul De Conformitate Ce	5

Belle group își rezervă dreptul de a modifica specificațiile aparatului fără vreo obligație sau notificare prealabilă.Sau notificare prealabilă.

Ați făcut o alegere excelentă achiziționând această betonieră din gama Belle Group.

Acest utilaj este produs în conformitate cu directivele EEC în vigoare, posedă o declarație de conformitate și prezintă simbolul ce, aplicabil în teritoriile unde acestea sunt în vigoare. Păstrați acest manual împreună cu utilajul dumneavoastră pentru consultare viitoare.

PREVENIREA ACCIDENTELOR ȘI SIGURANȚA

Instrucțiuni de utilizare.

Toate persoanele care aplică, asamblează, utilizează, verifică, întrețin sau repară acest utilaj trebuie să citească și să înțeleagă instrucțiunile de utilizare.

Responsabilitatea proprietarului

Proprietarul utilajului trebuie să se asigure că numai persoane calificate utilizează, întrețin sau repară acest utilaj.

DEPOZITAREA

Când nu folosiți utilajul, depozitați-l într-un spațiu uscat, închis. Nu lăsați la îndemâna copiilor.

Utilizarea în scopurile adecvate

Betonierele sunt concepute pentru producerea betonului, mortarului și a ipsosului. Betoniera trebuie folosită strict în scopurile corespunzătoare și nu este potrivită pentru malaxarea substanțelor explozibile sau inflamabile. Betonierele nu trebuie folosite în atmosfere explozive.

ÎNTREȚINEREA ȘI REPARAȚIILE

Când efectuați operațiuni de întreținere a acestui utilaj, folosiți numai piese de schimb originale. Utilizatorul va pierde garanția dacă folosește alte piese de schimb decât cele ale producătorului.

Numai persoanele autorizate trebuie să repare betoniera, cu respectarea cerințelor CE (unde sunt aplicabile), fără abateri de la specificațiile originale.



ATENȚIE

Orice operațiuni de întreținere și reparații efectuate în ce privește oricare dintre componentele electrice trebuie efectuate de către un electrician calificat.

Numerele matricole

ATENȚIE! Notați-vă numerele matricole ale utilajelor dumneavoastră și menționați-le întotdeauna atunci când purtați o discuție cu un reprezentant Belle Group.

NUMĂRUL MATRICOL AL UTILAJULUI DUMNEAVOASTRĂ

Date Tehnice

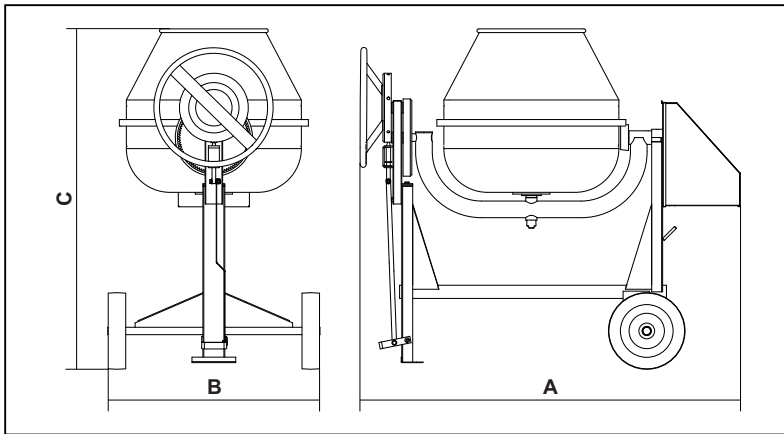

Modelul	BWE-150		BWE-200		BWE-250		BWE-250	
	Roată de mână și manivelă				Roată de mână		Manivelă	
Tensiunea nominală (v)	230	400	230	400	230	400	230	400
Puterea nominală (kw)	1.5	1.1	1.5	1.1	2.2	1.5	2.2	1.5
Curentul nominal (amp)	7.9	1.9	7.9	1.9	10.0	2.5	10.0	2.5
Consumul de energie (w)	1100	750	1100	750	1500	1100	1500	1100
Frecvența (Hz)	50		50		50		50	
Sistemul de protecție	IP44		IP44		IP44		IP44	
RPM ale motorului	2800		2800		2810		2810	
A - Lungimea totală (mm)	1900		1900		1950		1950	
B - Lățimea totală (mm)	1100		1100		1150		1200	
C - Înălțimea totală (mm)	1500		1560		1600		1600	
Debitul șarjei amestecate (Litri)	150		200		250		250	
Capacitatea maximă a tamburului	300 Litri		350 Litri		400 Litri		400 Litri	
Viteza tamburului (rpm)	22		22		22		22	
Greutatea (Kg)	185		190		240		240	
Nivelul puterii acustice (dB(A))	103		103		103		103	

CITIȚI ACESTE INSTRUCȚIUNI DE SIGURANȚĂ

Vă rugăm să citiți și să înțelegeți toate instrucțiunile de funcționare și siguranță înainte de folosirea acestui utilaj.

ÎNAINTE DE PORNIREA BETONIEREI

- Verificați dacă apărătoarele sunt poziționate și montate corect.
- Nu purtați îmbrăcăminte largă sau bijuterii care s-ar putea prinde în utilaj.
- Îmbrăcămintea corespunzătoare trebuie să respecte standardele locale de siguranță/ ECC: salopete, cizme de lucru, ochelari, mască de praf, mănuși și căști pentru urechi etc.
- În cazul betonierelor electrice asigurați-vă că orice cablu suspendat este protejat împotriva deteriorării, nu este răsucit și nu se află sub betonieră
- **Belle vă recomandă să folosiți un Dispozitiv pentru Curent Rezidual la 220V/240 V**
- Îndepărtați toate materialele de ambalare înainte de punerea în funcțiune.

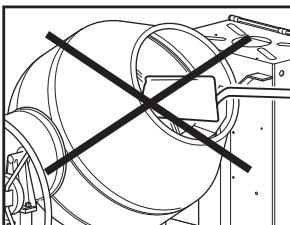
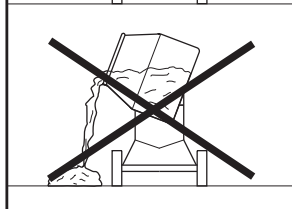
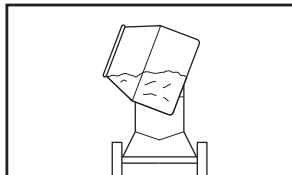
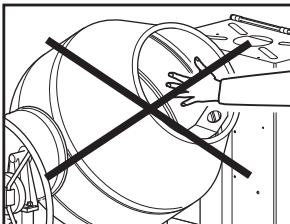
**ÎN TIMPUL UTILIZĂRII BETONIEREI**

- Țineți persoanele neautorizate la distanță de tamburul de amestecare
- Zona de lucru din jurul betonierei trebuie să nu prezinte obstacole care ar putea cauza accidente precum căderea unei persoane peste piesele în mișcare ale utilajului.
- Asigurați-vă întotdeauna că betoniera este poziționată pe loc drept înainte de amestecare
- Familiarizați-vă cu comenzile înainte de utilizarea acestui utilaj.
- Înlocuiți orice plăcuțe de avertizare uzate sau deteriorate.
- Asigurați-vă că tamburul se rotește când goliți betoniera.
- Oprțiți întotdeauna betoniera și scoateți-o din priză dacă o lăsați nesupraveheată.
- Nu transportați betoniera în timpul malaxării.
- Atenție la zonele periculoase.

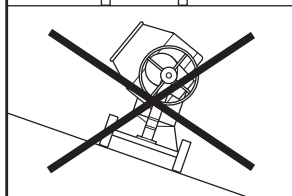
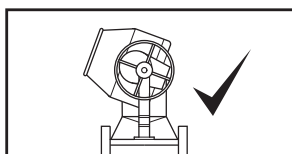
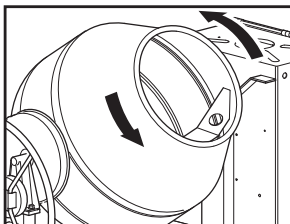
**BUTONUL DE URGENȚĂ**

Dacă trebuie să opriți betoniera de urgență, trebuie să faceți acest lucru de la întrerupător sau de la rețea.

MĂSURI DE PREVENIRE A INCENDIILOR

Dacă betoniera dumneavoastră ia foc, opriți alimentarea cu curent. Folosind o pulbere uscată sau un stingător cu CO₂, stingeți incendiul.

Dacă incendiul nu poate fi stins, păstrați distanța și chemați pompierii.

Dacă aveți nelămuriri cu privire la siguranța utilajului dumneavoastră, vă rugăm să consultați cel mai apropiat reprezentant Belle sau direct compania Belle.

Simboluri De Avertizare



PURTAȚI ECHIPAMENT DE PROTECȚIE ÎMPOTRIVA ZGOMOTULUI



PERICOL DE EXPLOZIE ȘI INCENDIU

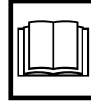

CITIȚI MANUALUL DE UTILIZARE



PURTAȚI ECHIPAMENT DE PROTECȚIE A OCHILOR



PURTAȚI ÎNCĂLȚĂMINTE DE PROTECȚIE

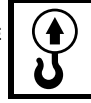

NU AGĂȚAȚI

Instrucțiuni De Întreținere



Înainte de a începe orice operațiune de întreținere sau reparație, opriți motorul și izolați de sursa principală de alimentare.
On completion of maintenance, check that the mixer functions correctly and that all guards are correctly fitted.

BETONIERA ELECTRICĂ

Orice aparate electrice portabile sunt periculoase dacă sunt suprasolicitate. Acest aparat va funcționa pe o singură tensiune. Verificați sursa de alimentare pentru a vă asigura că aceasta corespunde tensiunii indicate de etichetă. Asigurați-vă că motorul este oprit înainte de conectarea la priză.

220/240v - Folosiți întotdeauna un Dispozitiv pentru Curent Rezidual (DCR) (mecanism de detectare a scurgerilor de curent la pământ) introdus direct în priză de 220V/240V. Dacă folosiți un cablu prelungitor, introduceți-l în DCR.

- Nu folosiți un cablu prelungitor între transformator și sursa de alimentare.

Simbolurile de be butonul de pornire/ oprire sunt 0=oprit și I=pornit în conformitate cu standardele internaționale.

CABLURILE PRELUNGITOARE

Dacă aveți nevoie de un cablu prelungitor, acesta nu trebuie să depășească 30 metri (100 Ft.) în lungime. Secțiunea cablului pentru 220/ 240V trebuie să fie de 2,5mm² și 6mm² pentru 400V.

Asigurați-vă că acest cablu prelungitor este poziționat corect, evitând contactul cu lichide, muchii ascuțite și locuri unde ar putea fi călcat de vehicule. Desfaceți-l complet. În caz contrar se supraîncălzește și poate lua foc. Asigurați-vă că orice conexiuni ale cablului prelungitor sunt uscate și sigure.

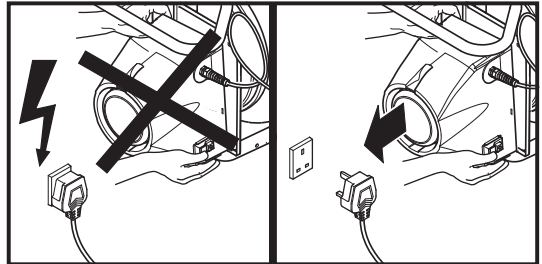

CURĂȚAREA

Ștergeți orice material exterior. Nu folosiți benzină, terebentină, lac sau diluant pentru vopsea, fluide de curățare uscată sau produse similare. Nu lăsați niciodată lichide lângă motor. Folosiți pietriș de 1" și apă curată pentru curățarea interiorului tamburului. Nu folosiți cărămizi etc. deoarece acestea vor deteriora tamburul.

CUREAUA DE ACȚIONARE

- Nu încercați să o reglați în timp ce motorul funcționează.
- Nu puneți în funcțiune în cazul în care cureaua nu este întinsă.
- Nu utilizați aparatul fără apărătoare.

Cureua de acționare se află sub tensiune constantă. Acest aspect nu necesită atenție. Rulmenții sunt etanșați pentru întreaga durată de funcționare.



Sugestii de Amestecare

Proportțiile corecte

Raportul corect al amestecului (ciment:nisip:pietriș) depinde de tipul de aplicație; betonul mai tare necesită mai mult ciment, aplicațiile brute necesită mai mult agregat. Raporturile de mai jos sunt orientative: proporția optimă poate depinde de calitatea nisipului / pietrișului folosit.

Mai întâi turnați apa – aproximativ 7 litri (1½ galoane), folosind mai mult sau mai puțin în funcție de tipul de amestec necesar.

Adăugați agregat înainte de a adăuga ciment pentru a evita lipirea. Respectați consecvent raportul de ingrediente pentru orice tip de amestec de beton cu care lucrați.

Obținerea unui amestec bun

Timpul aproximativ de amestecare pentru beton este de 2-4 minute începând cu momentul în care s-au adăugat toate materialele (inclusiv apa) – amestecarea în exces poate reduce rezistența și poate cauza segregarea agregatilor mai rușoși.

Fiți atenți la agregatii de calitate inferioară; aceștia creează ulterior probleme în ce privește afundarea și la îngheț stricând aspectul șarjei turnate. De asemenea, nu realizați un amestec de beton prea lichid deoarece acesta aspect poate diminua stabilitatea, făcându-l mai puțin rezistent la efectul agenților atmosferici.

Îngrijirea betonierii

Nu aruncați materialul în betonieră – dați-i drumul încet peste margine deoarece în caz contrar se poate lipi puternic de peretele posterior al tamburului și poate fi îndepărtat numai prin oprirea betonierii.

Păstrați betoniera curată – materialul lăsat în tambur se întărește și poate acumula mai mult material cu fiecare utilizare până când betoniera devine inutilă.

Nu aruncați cărămizi în tamburul betonierii pentru a o curăța. Cea mai bună metodă este un amestec de 1" (2 ½ cm) pietriș și apă curată – folosiți din abundență – deoarece aceasta va duce la bun sfârșit operațiunea în jumătate din timp.

APLICAȚII	CANTITĂȚI		
	CIMENT	NISIP	PIETRIȘ
CELE MAI OBIȘNUITE	1	2	4
FUNDAȚII	1	3	6
BETON BRUT	1	4	8
ȘAPE ETANȘE, PUȚURILE DE BAZINE ETC.	1	1.5	3



Garanția

Betonierii dumneavoastră noi BWE – 150/200/250 produse de Belle Group i se acordă garanție pentru cumpărătorul inițial timp de un an (12 luni) de la data inițială de cumpărare.

Garanția acordată de Belle Group se referă la defectele de proiectare, materiale și execuție.

Următoarele aspecte nu sunt acoperite de garanția acordată de Belle Group.

1. Deteriorarea cauzată de folosire excesivă, folosire incorectă, cădere sau alte deteriorări similare cauzate de sau care au loc ca rezultat al nerespectării instrucțiunilor de asamblare, utilizare sau întreținere.
2. Modificări, adăugări sau reparații efectuate de alte persoane decât cele de la Belle Group sau agenții săi recunoscuți.
3. Costurile de transport sau expediere la și de la Belle Group sau agenții săi recunoscuți, pentru reparații sau diagnosticări în baza unei cereri de garanție, cu privire la orice utilaj.
4. Costurile materialelor și/ sau ale muncii de înlocuire, reparare sau schimbare datorate uzurii corecte.

Următoarele componente nu sunt incluse în garanție:

- Cureaua/ curelele de acționare
- Filtrul de aer al motorului
- Bujia motorului

Belle Group și/ sau agenții săi recunoscuți, administratorii, angajații sau asiguratorii nu vor fi răspunzători de daune cu consecințe importante sau alte daune, pierderi sau cheltuieli în legătură cu acestea sau datorită acestora sau de incapacitatea de a folosi utilajul în vreun scop.

Cereri de garanție

Toate cererile de garanție trebuie mai întâi adresate Belle Group, fie prin telefon, fax, email sau în scris.

Pentru cereri de garanție:

Tel: +44 (0) 1538 380000

Fax: +44 (0) 1538 380038

E-mail: warranty@belle-group.co.uk

Adresați scrisoarea către:

Belle Group Warranty Department (Departamentul de Garanție Belle Group)

Unit 5, Bode Business Park

Ball Hays Green

Leek

Staffordshire ST13 6BW

Anglia

Bevezetés	61
Gyártási sz ámok.....	62
Műszaki adatok	62
Biztonsági utasítások	63
Figyelmeztető jelzések	64
Karbantartási utasítások	64
Keverési tanácsok	65
Garancia	65
EU-megfelelőségi nyilatkozat.....	5

Belle Group fenntartja a jogot a gép adatainak minden előzetes értesítés nélküli változtatását

Bevezetés

Gratulálunk, hogy azt a minőségi betonkeverőt vásárolta meg a Belle Grouptól.

A gép az EU érvényes irányelvei szerint készült, amelyet a megfelelőségi nyilatkozat tanúsít, ezért viseli az CE jelet azokon a területeken, ahol ez érvényes. A jelen kezelési utasítást őrizze meg a jövőbeni hozzáférés érdekében.

BIZTONSÁG ÉS BALESETMEGELŐZÉS

Kezelési utasítások

Minden személynek, aki a gépet szereli, kezeli, indítja, beállítja, karbantartja, vagy javítja, el kell olvasni és meg kell értenie a jelen kezelési utasítást.

A tulajdonos felelőssége:

A tulajdonosnak biztosítania kell, hogy a gépet csak arra alkalmas személy kezelje, tartsa karban vagy javítsa.

TÁROLÁS

Ha nincs használatban, tárolja száraz, lezárt helyen Gyermekektől tartsa távol.

A gép rendeltetészerű használata:

A keverők beton, habarcs és vakolat keverésére szolgál. A keverőt csak rendeltetési céljára szabad használni, és nem alkalmas gyúlékony vagy robbanékony anyagok keverésére. A gépet robbanásveszélyes környezetben használni nem szabad.

KARBANTARTÁS ÉS JAVÍTÁS

A gép karbantartásakor csak a gyártó eredeti cserealkatrészeit szabad használni.

A felhasználó elveszti garanciális igényeire a jogot, ha a felhasznált cserealkatrészek más gyártótól származnak, és nem az eredeti gyártótól.

A keverőgépet csak arra felhatalmazott személy javíthatja, és az EU jelzés követelményeinek megfelelően (ahol ez érvényes), és az eredeti adatoktól nem szabad eltérni.



VIGYÁZAT

Any maintenance and repairs carried out, to any of the electric components must be undertaken by a qualified electrician.

Gyártási Számok:

FIGYELEM! Jegyezze fel a gép gyártási számát, és mindenkor tüntesse fel, ha a Belle Group forgalmazójához fordul.

A GÉP GYÁRTÁSI SZÁMA

Műszaki adatok

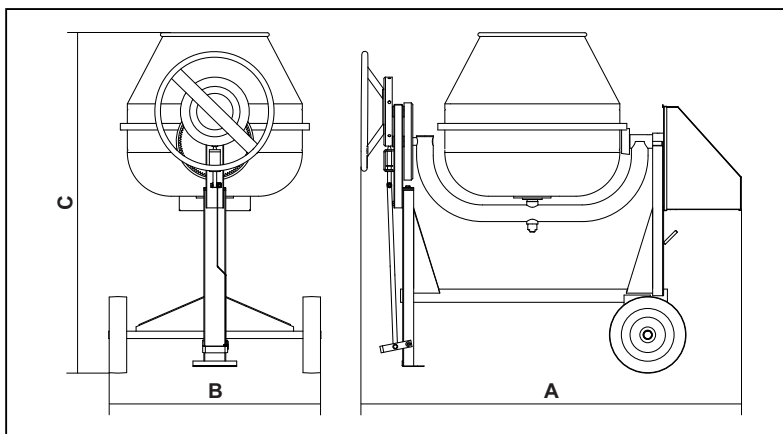

Modell	BWE-150		BWE-200		BWE-250		BWE-250	
	Kézikerekes / kurbli				Kézikerekes		Kurbli	
Névleges feszültség (v)	230	400	230	400	230	400	230	400
Névleges teljesítmény (kw)	1.5	1.1	1.5	1.1	2.2	1.5	2.2	1.5
Névleges áramfelvétel (amp)	7.9	1.9	7.9	1.9	10.0	2.5	10.0	2.5
Teljesítmény (w)	1100	750	1100	750	1500	1100	1500	1100
Frekvencia (Hz)	50		50		50		50	
Védelmi osztály	IP44		IP44		IP44		IP44	
Motor fordulatszáma f/p	2800		2800		2810		2810	
A – Teljes hossz (mm)	1900		1900		1950		1950	
B – Teljes szélesség (mm)	1100		1100		1150		1200	
C – Teljes magasság (mm)	1500		1560		1600		1600	
Keverési teljesítmény/adag(l)	150		200		250		250	
Max. dob ürtartalom (l)	300		350		400		400	
Dob forgási sebesség (f/p)	22		22		22		22	
Súly (Kg)	185		190		240		240	
Zajszint (dB(A))	103		103		103		103	

OLVASSA EL EZEKET A BIZTONSÁGI UTASÍTÁSOKAT!

A gép üzemeltetése előtt olvassa el és értsen meg minden üzemeltetési/biztonsági utasítást.

A KEVERŐ INDÍTÁSA ELŐTT

- Ellenőrizze, hogy minden védőburkolat a helyén van-e és megfelelően van-e felszerelve.
- Ne viseljen laza ruházatot vagy ékszert, amely beakadhat a gép működése közben.
- A megfelelő ruházatnak, mint az alábbiak, meg kell felelniük az EU/helyi biztonsági szabványoknak: overál, munkacipő, védőszemüveg, arcvédő maszk, és fülvédő, stb.
- Az elektromos keverőgépeken biztosítani kell, hogy a tápkábelek védve legyenek sérülés ellen, és ne legyenek bottásnak kitéve vagy ne kerüljenek a keverőgép alá.
- **Belle kifejezetten javasolja a 220/240V elektromos gépen indulóáram-eszköz használatát**
- A gép üzembevétele előtt minden csomagoló-anyagot távolítsa el.

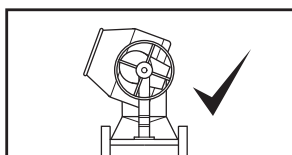
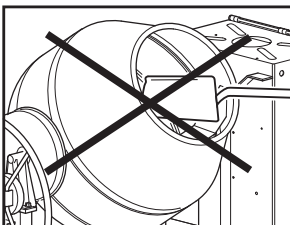
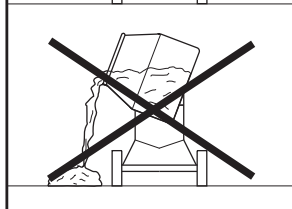
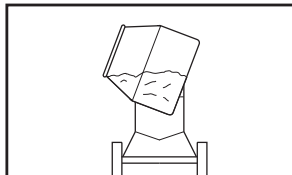
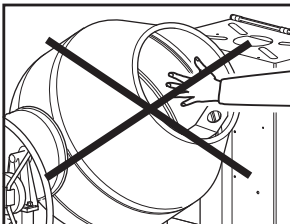

A KEVERŐ ÜZEMELTETÉSEKOR

- Ne engedjen illetéktelen a keverőgéphez.
- A keverőgép környékétől tartson távol minden olyan akadályt, amelyek valakinek a mozgó részekre való esését okozhatják.
- Keverés előtt mindig biztosítsa, hogy a keverő vízszintes aljzaton álljon.
- A gép üzemeltetése előtt ismerkedjen meg a géppel.
- A kopott/sérült figyelmeztető feliratokat cserélje ki.
- Biztosítsa, hogy a keverő ürtések a dob forogjon.
- Ha a gépet felügyelet nélkül hagyja, mindig kapcsolja ki és húzza ki a hálózati csatlakozót.
- Keverés közben ne mozgassa a gépet.
- **ÓVAKODJON** a veszélyzónáktól.

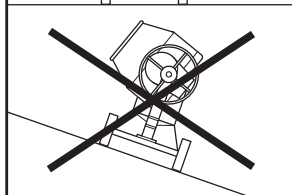
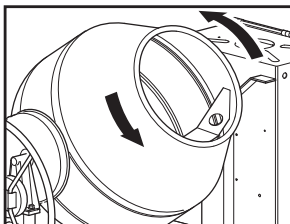

VÉSZ-LEÁLLÍTÓ

Ha szükség esetén a gépet ki kell kapcsolni, akkor a kapcsolót vagy az elektromos hálózatot kell lekapcsolni.

TŰZOLTÁS

Ha a keverő lángba borul, az elektromos csatlakozást le kell kapcsolni. A tűzoltáshoz száraz por vagy CO2 oltókészüléket használjon. Ha a tűz nem alszik ki, tartózkodjon távol, és hívja a tűzoltókat.

Ha a gép biztonsági állapota felől kétségei lennének, forduljon a legközelebbi Belle forgalmazóhoz vagy közvetlenül a Belle-hez.



VISELJEN
VÉDŐSZEMÜVEGET



TŰZ- ÉS ROBBANÁS-
VESZÉLY



TŰZ- ÉS ROBBANÁS-
VESZÉLY



VISELJEN FÜLVÉDŐT



VISELJEN
VÉDŐLÁBBELIT



EMELÉSI PONT

A karbantartási és javítási munkák megkezdése előtt kapcsolja ki a motort és húzza ki a hálózati csatlakozót.

A karbantartási munka befejezésekor ellenőrizze, hogy a keverőgép megfelelően működik-e, és minden védőburkolat megfelelően a helyén van-e.

ELEKTROMOS KEVERŐGÉP

Minden hordozható elektromos berendezés veszélyes, ha megrongálják. Ez a gép csak egy feszültségen működik. Ellenőrizze a tápfeszültséget, és biztosítsa, hogy megfeleljen az adattáblán található értéknek.

220/240v - Mindig használjon indítóáram eszközt ("RCD"), (földzárlat kioldót), közvetlenül 220/240V aljzatba csatlakoztassa. Hosszabbító kábel használata esetén azt közvetlenül az RCD-be csatlakoztassa.

- **NE** használjon hosszabbító kábelt az áramátalakító és az áramforrás között.

A jelek a BE/KI kapcsolón: 0=KI és I=BE a nemzetközi szabványok szerint.

HOSSZABBÍTÓ KÁBELEK

Ha hosszabbító kábel használatára van szükség, az nem lehet hosszabb 30 m-nél. A vezeték keresztmetszetnek 220/240V-hoz 2,5mm² és 400 V-on 6mm² -nek kell lennie. Biztosítsa, hogy a hosszabbító kábel gondosan legyen lefektetve, elkerülve a folyadékokat, éles sarkokat és olyan helyeket, ahol járművek haladhatnak át rajta. Teljesen tekerje le, különben túlmelegszik és kigyulladhat. Győződjön meg róla, hogy a hosszabbító kábel csatlakozók szárazak és biztonságosak.

TISZTÍTÁS

A külső felületeket törölje le. **NE** használjon benzint, lakk- vagy festékkihígítót, vegytisztító folyadékokat vagy hasonló termékeket. Sohase hagyja, hogy folyadék kerüljön a motor közelébe. A dob belsejének tisztításához használjon 1" kavicsot és tiszta vizet. **NE** használjon téglát, stb. mivel ezek károsítják a dobot.

ÉKSZÍJ

- A motor járása közben **NE** próbálja meg beállítani.
- **NE** használjon laza ékszítjat.
- **NE** üzemeltesse a gépet, ha a védőburkolatok nincsenek a helyükön.

Az ékszíj állandó feszítés alatt van, nem szükséges figyelni rá. A csapágycsok életreszóló kenéssel vannak ellátva.

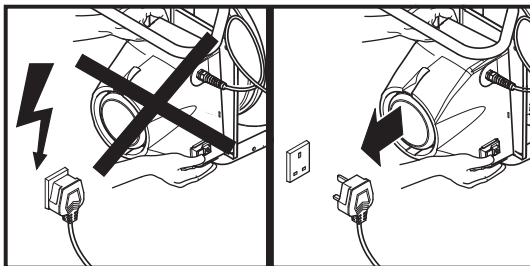

Keverési arányok

A helyes keverési arány (cement:homok: kő) az alkalmazás fajtájától függ; keményebb beton több cementet, durvább alkalmazások több adalékot igényelnek. Az alábbiakban megadott arányok csak irányszámok: a legjobb arányok a használt homok/kő minőségétől függhetnek.

Először a vizet adagolja be – kb. 7 l, többé-kevésbé a kívánt keverék fajtájától függően. A cement beadagolása előtt tegyen be adalékot, a feltapadás elkerülése érdekében. Mindig egyenletesen azzal a keverékaránnyal dolgozzon, amely a készítendő betonhoz szükséges.

Jó keverék elérése

A beton körülbelüli keverési ideje 2-4 perc attól számítva, hogy minden anyag be lett adva (a víz is) – a túlkeverés csökkentheti a szilárdságot, és a durvább adalékok szegregációját okozhatja.

Óvakodjon az alacsony minőségű adalékoktól; ez csak problémákhoz vezet a későbbiekben a zsugorodás és fagykárak miatt. Ugyancsak ne legyen a beton túl vizes, mivel ez csökkentheti a szilárdságot, és kevésbé lesz ellenálló az időjárásnak.

A keverőgép gondozása

Soha ne dobja az anyagokat a keverőgépbe – egyenletesen adagolja a peremen keresztül, különben a dob hátára erősen feltapadhat és csak a keverő leállításával lehet kimozdítani.

A keverőgépet tartsa tisztán – a dobban maradó anyagok megkeményednek, és minden használatnál gyarapszik, amíg a keverő használhatatlanná nem válik.

A keverő tisztításához ne dobjon bele téglát. A legjobb módszer (1" (2 ½ cm) kavics és tiszta víz keveréke – használjon sokat, mivel ez a munka idejét felére csökkenti.

ALKALMAZÁSOK	MENNYISÉGEK		
	CEMENT	HOMOK	KO
LEGÁLTALÁNOSABB	1	2	4
ALAPOZÁSOK	1	3	6
TÖMEGBETON	1	4	8
VÍZÁLLÓ PADLÓK, TARTÁLYALAP, STB.	1	1.5	3

Garancia



Az ön új Belle Group BWE 150/200/250 betonkeverőjére a garancia a vásárlás napjától számított egy évig (12 hónap) érvényes.

A garanciát az eredeti vevő veheti igénybe.

A Belle Group garancia a kivitelezési, anyag- és gyártási hibákra érvényes.

Az alábbi eseményekre a Belle Group nem nyújt garanciát:

1. Rongálás, nem rendeltetésszerű használat, elejtés vagy egyéb, előírásokat be nem tartó magatartás következtében okozott sérülések.
2. Nem Belle Group, vagy elismert kereskedője által végzett változtatások, kiegészítések vagy javítások esetén.
3. A Belle Grouptól vagy általa elismert kereskedőtől, és hozzá történő szállítás költsége, javítás vagy garanciális igény esetén.
4. Anyag- és/vagy bérköltség kopóalkatrészek felújítása, javítása vagy cseréje esetén.

A következő alkatrészekre a garancia nem érvényes:

- Motor légszűrője
- Ékszj
- Motor gyújtógyertyája

A Belle Group és/vagy az általa elismert kereskedők, vezetők, alkalmazottak vagy a biztosítók nem felelnek a következményes vagy egyéb károkért, veszteségeikért vagy költségeikért, amelyek a gép használatának bármely okból történő meghiúsulás miatt vagy azzal kapcsolatban merülnek fel.

A garanciális igényt a Belle Groupnak kell bejelenteni telefonon, faxon, e-mailen vagy levélben.

Belle Group Warranty Department,
Unit 5, Bode Business Park,
Ball Haye Green, Leek,
Staffordshire,
ST13 6BW
England.

Tel : +44 (0)1538 380000,
Fax : +44 (0)1538 380038
Email : warranty@belle-group.co.uk

Uvod	66
Serijski brojevi	67
Tehnički podaci	67
Sigurnosne upute	68
Simboli upozorenja	69
Uputstva za održavanje	69
Savjeti kod miješanja	70
Garancija	70
CE Izjava o usklađenosti	5

Belle Group zadržava pravo na promjenu specifikacije stroja bez prethodne obavjesti ili obaveze.

Čestitamo na Vašoj kupovini ove kvalitetne mješalice za beton od Belle Group Range.

Ovaj stroj je proizveden u skladu s trenutno važećim EEC direktivama, izdan u skladu s Izjavom o usklađenosti i stoga ima istaknutu CE oznaku, primjenjivu na teritorijama gdje se primjenjuje. Držite ovaj priručnik uz Vaš stroj radi budućih osvrta.

SIGURNOST I SPRJEČAVANJE NEZGODA

Uputstva za rukovanje

Sve osobe koje primjenjuju, sastavljaju, rukuju, startaju, kontroliraju, održavaju ili popravljaju ovaj stroj, moraju pročitati razumjeti uputstva za rukovanje.

Odgovornost vlasnika:

Vlasnik mora osigurati da isključivo osposobljena osoba upravlja, održava i popravlja ovaj stroj.

SKLADIŠTENJE

Kada stroj nije u uporabi, skladištite ga na suhom, zaključanom mjestu. Držite ga dalje od dohvata djece.

Rad za svrhu za koju je namjenjen:

Mješalice su namjenjene za proizvodnju betona, žbuke i gipsa. Mješalica se mora koristiti za svrhu za koju je namjenjena i nije prikladna za miješanje zapaljivih ili eksplozivnih tvari. Mješalica se ne smije koristiti u prostoru gdje može doći do eksplozije.

ODRŽAVANJE I POPRAVKI

Kod održavanja ovog stroja moraju se ugrađivati isključivo originalni zamjenski dijelovi proizvođača.

Korisnik će izgubiti mogućnost reklamacije ako ugradi zamjenski dio drugog proizvođača a ne originalni zamjenski dio.

Samo osposobljene osobe smiju popravljati mješalicu, i to u skladu sa zahtjevima CE marke (gdje god je to moguće primjeniti), i ne smije doći do odstupanja od originalne specifikacije proizvođača.



UPOZORENJE

Bilo kakav postupak održavanja ili popravak, na bilo kojem električnom dijelu mora izvoditi kvalificirani električar.

Serijski brojevi

PAŽNJA! Zapišite serijske brojeve Vašeg stroja i uvijek ih navedite prilikom bilo kakve komunikacije sa Belle Group zastupnikom.

SERIJSKI BROJ STROJA

Tehnički podaci

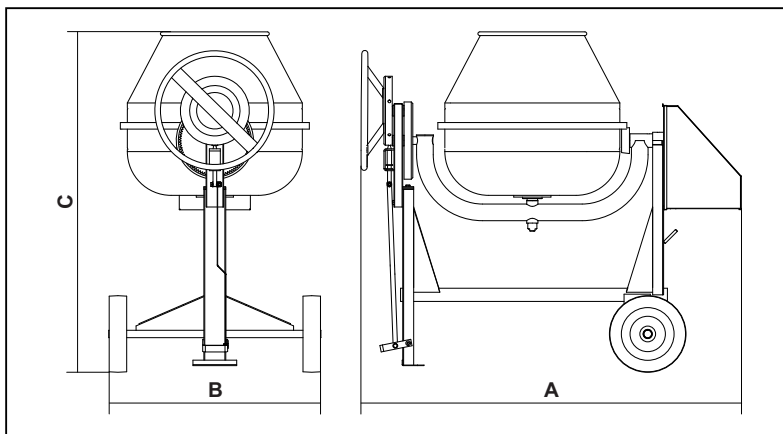

Model	BWE-150		BWE-200		BWE-250		BWE-250	
	Volan / Poluga				Volan		Poluga	
Tip								
Nominalni napon (v)	230	400	230	400	230	400	230	400
Nominalna snaga (kw)	1.5	1.1	1.5	1.1	2.2	1.5	2.2	1.5
Nominalna struja (amp)	7.9	1.9	7.9	1.9	10.0	2.5	10.0	2.5
Potrošnja snage (w)	1100	750	1100	750	1500	1100	1500	1100
Frekvencija (Hz)	50		50		50		50	
Zaštitni sustav	IP44		IP44		IP44		IP44	
Motor (o/min)	2800		2800		2810		2810	
A - Ukupna duljina (mm)	1900		1900		1950		1950	
B - Ukupna širina (mm)	1100		1100		1150		1200	
C - Ukupna visina (mm)	1500		1560		1600		1600	
Izlaz betona u 1 mijašanju (Ltr)	150		200		250		250	
Max kapacitet bubnja (Ltr)	300		350		400		400	
Brzina bubnja (o/min)	22		22		22		22	
Težina (Kg)	185		190		240		240	
Razina snage zvuka (dB(A))	103		103		103		103	

PROČITAJTE SIGURNOSNE UPUTE

Molimo pročitajte i razumijte sve upute za rad i sigurnost prije rukovanja ovim strojem.

PRIJE STARTANJA MJEŠALICE

- Pročitajte da li su svi zaštitni dijelovi na mjestu i ispravno pričvršćeni.
- **NEMOJTE** nositi široku dojeću ili nakit koji može biti zahvaćen pokretnim dijelovima stroja.
- Odgovarajuća odjeća kako slijedi treba odgovarati zadovoljavati EEC/lokalne sigurnosne standarde: kombinezon, radne čizme, naočale, maska za lice, rukavice i štitnici za uši itd.
- Na mješalicama pogonjenima strujom, osigurajte da je bilo koji kabel na tlu zaštićen od oštećivanja i ne može se prebaciti preko ili zaglaviti ispod mješalice.
- **Belle snažno preporučuje uporabu pogona na izmjeničnu strunu od 220/240V.**
- Uklonite sav materijal od pakiranja prije rukovanja.

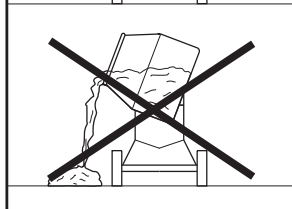
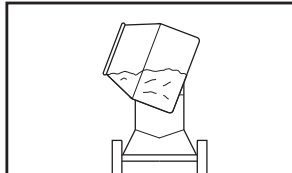
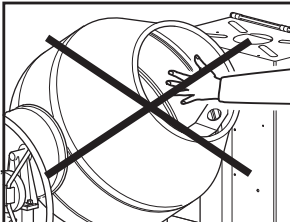
**ZA VRIJEME RADA SA MJEŠALICOM**

- Držite neovlaštene osobe dalje od bubnja mješalice.
- Držite prostor oko mješalice bez mogućih prepreka koje mogu uzrokovati da osobe padnu na pokretne dijelove stroja.
- Uvijek osigurajte da je mješalica na vodoravnom tlu prije miješanja.
- **UVJEŽBAJTE** rukovati upravljačkim dijelovima stroja prije rada sa strojem.
- **ZAMIJENITE** bilo koju istrošenu ili oštećenu oznaku upozorenja.
- **BUDITE SIGURNI** da se bubanj okreće dok istovarujete sadržaj mješalice.
- **UVIJEK** isključite prekidač i izvadite utikač iz utičnice ako ostavljate stroj bez nadzora.
- **NE POMIČITE** ovu mješalicu dok miješa.
- **PAZITE** na zone opasnosti.

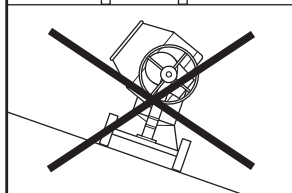
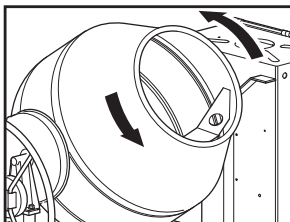
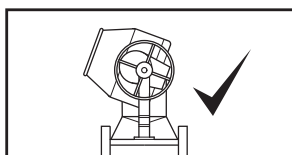
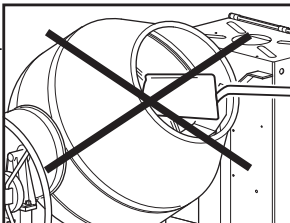
**ZAUSTAVLJANJE U SLUČAJU OPASNOSTI**

Ako morate isključiti mješalicu u slučaju opasnosti morate isključiti prekidač mješalice ili iskopčati glavni dovod električne energije.

GAŠENJE POŽARA

Ako Vašu mješalicu zahvati vatra, isključite dovod električne energije. Upotrijebite suhi prah ili aparat za gašenje na bazi CO2 kako bi ugasili vatru. Ako ju ne možete ugasiti, držite se podalje i zovite vatrogasce.

Ako sumnjate u stanje sigurnosti vašeg stroja, molimo konzultirajte se sa najbližim Belle zastupnikom ili sa Belle direktno.

Naljepnice upozorenja



NOSITE ZAŠTITU ZA OČI



OPASNOST OD POŽARA
I EKSPLOZIJE



PROČITAJ PRIRUČNIK ZA
RUKOVATELJA



NOSITE ZAŠTITU ZA UŠI



NOSITE ZAŠTITNU
OBUČU



TOČKA ZA PODIZANJE

Uputstva za održavanje



Prije početka rada na održavanju ili popravaka, isključite motor, i odvojite od glavnog dovoda električne energije. Nakon završetka rada, provjerite da li mješalica ispravno radi i da li su svi zaštitni dijelovi pravilno učvršćeni.

ELEKTRIČNA MJEŠALICA

Svi mali električni uređaji su opasni ako ih se krivo koristi. Ovaj stroj raditi će isključivo pod jednim naponom. Provjerite izvor energije kako biste bili sigurni da odgovara naponu koji je naveden na pločici s podacima o stroju.

220/240V – Uvijek koristite zaštitnu sklopku ("RCD"), (prekidač sa uzemljenjem), priključen direktno u 220/240V utičnicu. Ako upotrebljavate produžni kabel, uključite ga direktno u RCD.

- **NEMOJTE** upotrebljavati produžni kabel između transformatora i izvora električne energije.

Simboli na ON/OFF prekidaču znače 0=OFF (isključeno) i I=ON (uključeno) u skladu sa međunarodnim standardima.

PRODUŽNI KABLOVI

Ako morate upotrebljavati produžni kabel on ne smije biti dulji od 30 metara. Presjek vodiča za 220/240v mora biti 2.5mm² a 6mm² za 400V. Pazite da je produžni kabel pažljivo položen tako da je izbjegnuta dodir sa tekućinama, oštrim rubovima i mjestima gdje gdje vozila mogu prelaziti preko njega. Odmotajte ga potpuno jer se u protivnim može pregrjati i zapaliti. Budite sigurni da su spojevi produžnog kabla suhi i sigurni.

ČIŠĆENJE

Obrišite bilo kakav strani materijal. **NEMOJTE** koristiti benzin, petrolej, razređivač za lak i boju, suha tekuća sredstva za čišćenje ili slične proizvode. Nikada ne dozvolite da tekućina dođe u blizinu motora.

Upotrijebite 2,5 cm zrna i čistu vodu za čišćenje unutarnjeg dijela bubnja. **NEMOJTE** koristiti ciglu ili sl. jer će oštetiti bubanj.

POGONSKI REMEN

- **NEMOJTE** pokušavati podešavati remen dok motor radi.
- **NEMOJTE** raditi sa labavim remenom.

- **NEMOJTE** rukovati strojem ako su zaštitni dijelovi uklonjeni.

Pogonski remen je stalno napet, to ne zahtijeva nikakvu pažnju. Ležajevi su zatvoreni i zabrtvljeni do kraja životnog vijeka stroja.

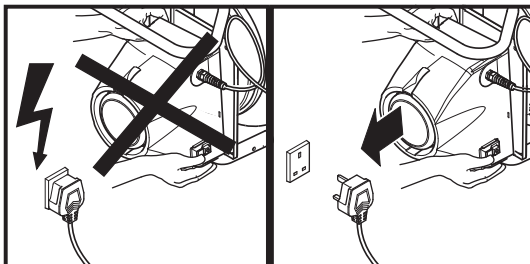



Savjeti kod miješanja

Omjeri kod miješanja

Pravilan omjer miješanja (cement:pjesak:kamen) ovisi o vrsti primjene; tvrdi beton zahtjeva više cementa, grublji beton zahtjeva više agregata. Omjeri prikazani dolje su smjernice: najbolji omjeri mogu ovisiti i o kvaliteti upotrijebljenog pijeska/kamena.

Najprije ulijete vodu - oko 7 litara, uporaba manje ili veće količine ovisi o tipu mješavine koja se traži. Dodajte nešto agregata prije dodavanja cementa, time izbjegavate ljepljenje. Nastavite dosljedno do omjera sastojaka za koji god tip mješavine betona radite.

Postizanje dobre mješavine

Približno vrijeme miješanja za beton je 2-4 minute od trenutka kad je sav materijal (uključujući vodu) dodan – pre dugo miješanje može smanjiti čvrstoću i uzrokovati odvajanje hrapavog agregata.

Pazite da ne koristite agregat loše kvalitete; to će jedino dovesti do problema kasnije kod slijeganja i kod sipanja betona jer je loš agregat podložan smrzavanju. Također nemojte napraviti pre žitku mješavinu betona jer to može smanjiti čvrstoću i smanjiti sposobnost nepropusnosti vode.

Briga za mješalicu

Nikada ne bacajte materijal u mješalicu – lagano usipavajte preko ruba jer će se u protivnom lijepiti na zadnju stranu bubnja a tada se može jedino ukloniti ako se mješalica zaustavi.

Održavajte svoju mješalicu čistom - materijal koji ostane u bubnju će se stvrdnuti, a u slijedećim miješanjima će sa na njega još nakupljati i tako sve dok mješalica ne postane beskorisna.

Ne bacajte opeku u bubanj mješalice kako bi ga očistili. Najbolji način čišćenja je sa mješavinom od zrna 2,5 cm šljunka i čiste vode – upotrijebite u obilnoj količini jer će to odraditi posao u pola vremena.

PRIMJENA	KOLIČINE		
	CEMENT	PJESAK	KAMEN
OBIČNA MJEŠAVINA	1	2	4
TEMELJI	1	3	6
GRUBI BETON	1	4	8
SUHI PODOVI, SPREMNICI, JAME ITD.	1	1.5	3



Garancija

Vaša nova Belle Group BWE-150/200/250 ima garanciju prema krajnjem naručitelju za period od jedne godine (12 mjeseci) od pravog datuma isporuke. Belle Group garancija odnosi se na pogreške u dizajnu, ugrađenom materijalu, i sastavljanju stroja.

Slijedeće nije pokriveno garancijom tvrtke Belle Group:

1. Šteta uzrokovana zlouporabom, krivom uporabom, padanjem, ili slična šteta koja je posljedica krivog sastavljanja, rada ili održavanje od strane korisnika.
2. Izmjene, dodaci, ili popravci izvedeni od osoba koje nisu iz Belle Group ili njezini ovlašteni predstavnici.
3. Transport i otpremnički troškovi prema ili od Belle Group ili njezinih ovlaštenih predstavnika, nastali zbog popravka ili radova zbog reklamacije, na bilo kojem stroju.
4. Materijal i / ili trošak rada da na obnovi, popravku ili zamjeni dijelova uslijed normalnog trošenja.

Slijedeći dijelovi nisu pokriveni garancijom.

- Pogonski remeni
- Zračni filter motora
- Svjećica za paljenje motora

Belle Group i / ili njihovi ovlašteni predstavnici, direktori, zaposlenici ili osiguranje neće biti odgovorni za slučajna ili druga oštećenja, gubitke ili troškove nastale iz bilo kojeg razloga zbog kojeg se stroj ne može koristiti za svoju svrhu.

Reklamacije u garantnom roku

Sve reklamacije prvo treba uputiti u Belle Group ili Belle Group Inc., bilo telefonom, Fax-om, E-mailom, ili pismom.

Podaci za kontakt za reklamaciju u garantnom roku:

Belle Group Warranty Department,
Unit 5, Bode Business Park,
Ball Hays Green,
Leek,
Staffordshire,
ST13 6BW
England.

Tel : +44 (0)1538 380000,

Fax : +44 (0)1538 380038

Email : warranty@belle-group.co.uk

Obsah	71
Úvod	72
Sériové číslo	72
Technické údaje	73
Bezpečnostné pokyny	74
Bezpečnostné nálepky	74
Údržba zariadenia	75
Tipy pre miešanie	75
Záruka	5

Belle Group si vyhradzuje právo na zmenu popisu zariadenia bez predchádzajúceho oznámenia či dohody

Úvod

Blahoželáme k správemu výberu, výberu kvalitnej betónovej miešačky z ponukovej rady Belle Group.

Toto zariadenie bolo vyrobené v súlade s platnými predpismi Európskej komisie, je v súlade s podkladmi na vyhlásenie zhody a preto je označené značkou CE. Tento návod starostlivo uchovajte v súvislosti s možným využitím v budúcnosti.

BEZPEČNOSŤ A PREDCHÁDZANIE ÚRAZOM

Pokyny na prevádzku

Všetky osoby, ktoré používajú, obsluhujú, zapínajú, riadia, udržiavajú alebo opravujú toto zariadenie musia byť oboznámené s prevádzkovými pokynmi.

Zodpovednosť vlastníka:

Vlastník sa musí uistiť, že prevádzka, údržba či oprava je vykonávaná oprávnenou osobou.

SKLADOVANIE

Skladujte na suchom mieste, ktoré je uzamknuté. Chráňte pred deťmi.

Účel použitia:

Miešačky sú určené na výrobu betónu, malty a sadrovej malty (omietky). Miešačku je možné použiť výhradne na tieto účely a nie je vhodné používať ju na miešanie horľavých či výbušných látok. Nepoužívajte miešačku v prostredí kde hrozí nebezpečenstvo výbuchu.

ÚDRŽBA A OPRAVY

Pri údržbe používajte výhradne originálne náhradné diely. V prípade použitia iných náhradných dielov používateľ stráca právo na reklamáciu.

Opravy miešačky smie vykonávať iba osoba na to oprávnená, a to v rámci požiadaviek označenia CE (vo vybraných krajinách), v súlade s príslušnou normou.



VÝSTRAHA

Údržba a opravy elektrických častí zariadenia smie vykonávať iba oprávnený elektrikár.

Sériové číslo

UPOZORNENIE! Sériové číslo si prosím starostlivo uschovajte a uvádzajte ho pri každej komunikácii s distribútorom Belle Group.

SÉRIOVÉ ČÍSLO ZARIADENIA

Technické údaje

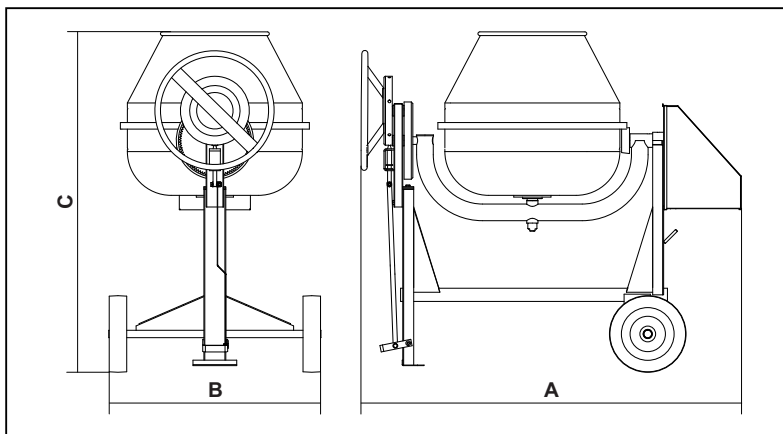

Model	BWE-150		BWE-200		BWE-250		BWE-250	
	ručné koleso & kľuka				ručné koleso		kľuka	
Menovité napätie (v)	230	400	230	400	230	400	230	400
Menovitý výkon (kW)	1.5	1.1	1.5	1.1	2.2	1.5	2.2	1.5
Menovitý prúd (a)	7.9	1.9	7.9	1.9	10.0	2.5	10.0	2.5
Spotreba energie (w)	1100	750	1100	750	1500	1100	1500	1100
Frekvencia (Hz)	50		50		50		50	
Ochranný systém	IP44		IP44		IP44		IP44	
Motor (ot./min.)	2800		2800		2810		2810	
A - celová dĺžka (mm)	1900		1900		1950		1950	
B - celová šírka (mm)	1100		1100		1150		1200	
C - celová výška (mm)	1500		1560		1600		1600	
Dávka zmiešanej zmesi (l)	150		200		250		250	
Max. kapacita bubna (l)	300		350		400		400	
Rýchlosť bubna (ot./min.)	22		22		22		22	
Hmotnosť (Kg)	185		190		240		240	
Hlučnosť (dB(A))	103		103		103		103	

PREČÍTAJTE SI PROSÍM NASLEDOVNÉ BEZPEČNOSTNÉ PREDPISY Prosím, podrobne si prečítajte všetky pokyny pred obsluhou zariadenia

PREDTÝM AKO ZAPNETE MIEŠAČKU

- Skontrolujte či sú všetky ochranné prvky na správnom mieste a priliehajú
- **NENOSTE** voľné oblečenie alebo šperky, ktoré sa môžu zachytiť počas prevádzky zariadenia
- Na základe bezpečnostných predpisov EK, ako aj lokálnych predpisov, by vaše oblečenie malo pozostávať z pláštá, pracovných topánok, ochrany očí a tváre, rukavíc, ako aj ochrany sluchu, atď.
- Pri elektrinou poháňaných miešačkách dbajte na to aby sa napájací kábel nepoškodil, nebolo možné sa oň potknúť a aby sa nezachytil pod zariadením
- **Spoločnosť Belle odporúča použiť prúdové chrániče (RCD) s napätím 220-240 V**
- Pred uvedením do prevádzky odstráňte všetky obaly

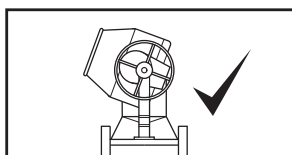
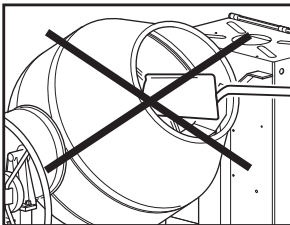
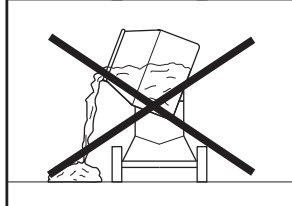
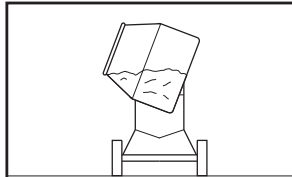
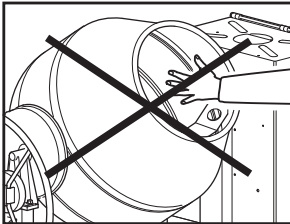

POČAS PREVÁDZKY

- Zabráňte styku neoprávnených osôb s bubnom miešačky.
- **Dbajte** o čistotu okolia zariadenia, predmety na zemi môžu spôsobiť pád a kontakt s pohyblivými časťami.
- Pred použitím sa **uistite** či je zariadenie na rovnej ploche
- Pred uvedením do prevádzky sa **oboznámte** s riadiacimi prvkami
- Dbajte o **výmenu** výstražných etikiet pri ich opotrebovaní/poškodení
- **Dbajte** na to aby sa bubon zariadenia pri jeho vyprázdňovaní otáčal
- **Vždy** zariadenie vypnite a vytiahnite zo zásuvky, predtým ako od neho odídete
- Pri miešaní zariadenie **neposúvajte**.

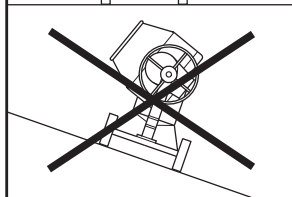
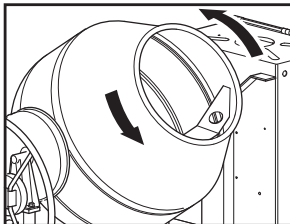

NÚDZOVÉ ZASTAVENIE

Ak je v prípade núdze potrebné zariadenie okamžite vypnúť, použite tlačidlo „vypnúť“, alebo zariadenie odpojte od hlavného zdroja elektriny.

HASENIE

Ak sa miešačka vznietí, odpojte ju najprv od zdroja elektriny. Na hasenie ohňa použite práškové hasiace prístroje, alebo prístroje s CO₂. V prípade že nie ste schopný uhasiť oheň, odstúpte a zavolajte požiarny zbor.

V prípade ďalších otázok súvisiacich s bezpečnosťou zariadenia kontaktujte prosím najbližšieho predajcu výrobkov značky Belle, alebo priamo firmu Belle.



Bezpečnostné nálepky



CHRÁŇTE SVOJ ZRAK



NEBEZPEČENSTVO
POŽIARU A VÝBUCHU



PREŠTUDUJTE SI NÁVOD



CHRÁŇTE SVOJ SLUCH



POUŽITE OCHRANNÚ
OBUV



MIESTO UPEVNENIA
ZDVÍHACIEHO ZARIADENIA



Údržba zariadenia

Pred výkonom údržby alebo opravou vypnite motor zariadenia a odpojte ho od zdroja elektrického prúdu.

Pri výkone údržby skontrolujte správnosť chodu zariadenia, ako aj ochranné prvky zariadenia.

ELEKTRICKÁ MIEŠAČKA

Pri všetkých prenosných elektrických zariadeniach hrozí nebezpečenstvo ich nesprávneho použitia. Toto zariadenie možno použiť iba pod napätím. Skontrolujte zdroj napätia či súhlasí s údajom uvedeným na elektrickom pripájacom kábli. Pred zapojením zariadenia do zdroja sa uistite či je motor vypnutý.

220/240 V – Používajte iba chrániče prúdu (RCD), (uzemnenie), zapojené priamo do 220/240 V zásuvky. Ak používate predlžovací kábel, zapojte ho priamo do chrániča prúdu.

- **NEPOUŽÍVAJTE** predlžovací kábel medzi transformátorom a zdrojom napätia.

Označenia na vypínači VYPNÚŤ / ZAPNÚŤ zodpovedajú medzinárodným štandardom, kde 0=VYPNÚŤ a I=ZAPNÚŤ.

PREDLŽOVACIE KÁBLE

V prípade použitia predlžovacieho kábla nesmie jeho dĺžka prekročiť 30 metrov. Prierez kábla musí byť pre napätie 220/240V 2,5 mm² a pre napätie 400V 6mm². Uistite sa, či je predlžovací kábel náležite ochránený poťahom proti vode, ostrým hranám a možnosti prechodu a poškodenia ťažkými vozidlami. Kábel rozmotajte úplne, inak hrozí jeho vznietenie pri prehriatí. Skontrolujte či sú konce predlžovacieho kábla suché a bezpečné.

ČISTENIE

Utrite najprv všetok cudzí materiál. **NEPOUŽÍVAJTE** benzín, terpentín, lak ani riedidlo, látky na čistenie za sucha, či podobné produkty. Nikdy takéto tekutiny neukladajte do blízkosti motora. Na čistenie vnútra bubna použite jemný štrk a čistú vodu. **NEPOUŽÍVAJTE** väčšie kusy kameňa, ktoré môžu bubon zariadenia poškodiť.

HNACÍ REMEŇ

- **NEDOTÝKAJTE SA** bežiacieho motora.
- **NEPOUŽÍVAJTE** zariadenie v prípade uvoľnenia remeňa.
- **NEPOUŽÍVAJTE** zariadenie ak ochranné prvky nie sú na svojom mieste.

Hnací remeň je sústavne napätý. Ložiská sú uzatvorené.

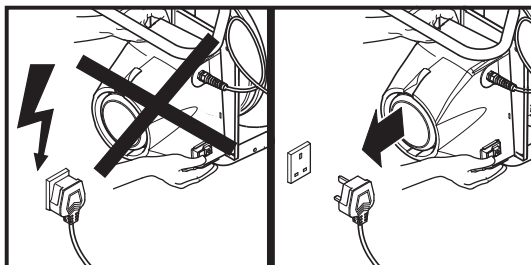

Pomery

Správny pomer miešania (cement:piesok:kameň) závisí od typu použitia. Tvrdší betón vyžaduje viac cementu, v závislosti od použitia potom napríklad viac kameňa. Pomery ktoré tu uvádzame slúžia ako pomôcka a správny pomer záleží aj od kvality použitého piesku/kameňa.

Prvú pridajte vodu – okolo 7 litrov v závislosti od požadovanej výslednej zmesi. Pridajte kameň ešte pred cementom, vyhnite sa tak lepeniu. Pomaly sa prepracovávajte k vami požadovanému pomeru prísad.

Ako získať správnu zmes

Približný čas vymiešania betónu je 2-4 minúty od času kedy už boli pridané všetky materiály (a teda aj voda) – prílišné premiešanie môže spôsobiť zníženie pevnosti a oddelenie hrubších častíc. Nepoužívajte kameň nižšej kvality – hrozí neskoršie poškodenie sadnutím, či poškodenie povrchu puklinami od mrazu.

Taktiež dbajte na správnu vlhkosť betónu. Prílišná vlhkosť zapríčiňuje zníženie pevnosti a odolnosti voči vplyvom počasia.

Starostlivosť o vašu miešačku

Materiál do miešačky nehádzte – plňte ju postupne po okraj, inak sa prichytí v zadnej časti bubna a odstrániť ju bude možné až po zastavení.

Udržujte miešačku čistú – materiál ktorý zostane v bubne stvrdne a pri každom použití sa naň zachytí ďalší materiál, až kým sa miešačka stane úplne nepoužiteľnou. Nevhadzujte do bubna miešačky tehly či väčšie kusy kameňa. Tieto bubon nevyčistia. Najlepšie je použiť zmes 2½ cm štrku a čistej vody – viac vody vašu prácu zredukuje na polovicu.

POUŽITIE	MNOŽSTVO		
	CEMENT	PIESOK	KAMEŇ
BEŽNÉ POUŽITIE	1	2	4
ZÁKLADY	1	3	6
HRUBÝ BETÓN	1	4	8
VODUVZDORNÉ POVRCHY, NÁDRŽE	1	1,5	3

Záruka

Vaša nová miešačka Belle Group BWE-150/200/250 má záruku od výrobcu v dobe trvania jeden rok (12 mesiacov) odo dňa jej nákupu. Záruka Belle Group sa vzťahuje na chyby vo vzhľade, na materiále a chyby vyhotovenia.

Zo záruky sú vyňaté nasledovné prípady:

- Poškodenie spôsobené nesprávnym použitím, alebo podobné poškodenie ktoré je výsledkom používania v rozpore s návodom na montáž, prevádzku, údržbu.
- Zmeny a opravy vykonané osobami inými ako zamestnancami či zástupcami Belle group.
- Náklady na prevoz do a späť od Belle Group, alebo jej zástupcov, spojené s opravou alebo s uplatnením záruky, týkajúce sa každého zariadenia.
- Materiál a cena práce spojené s výmenou, opravou či obnovením súčiastok opotrebovaných bežným používaním.

Záruka sa nevzťahuje na nasledovné súčiastky:

- Hnací remeň
- Vzduchový filter motora
- Sviečka motora

Belle Group alebo jej zástupcovia, riadiaci pracovníci, zamestnanci alebo poisťovatelia neručia za následné či iné škody, straty či výdavky spojené s neschopnosťou použiť zariadenie bez ohľadu na dôvod.

Uplatnenie záruky

Všetky požiadavky na uplatnenie záruky je potrebné adresovať Belle Group telefonicky, faxom, emailom, či písomne.

Adresa pre uplatnenie záruky:

Belle Group Warranty Department,
Unit 5, Bode Business Park,
Ball Haye Green, Leek,
Staffordshire,
ST13 6BW
England.

Tel : +44 (0)1538 380000,

Fax : +44 (0)1538 380038

Email : warranty@belle-group.co.uk